

Operating instructions in the back

## Intended use

Your Black+Decker Dustbuster® handheld vacuum cleaner has been designed for vacuum cleaning purposes. This appliance is intended for household use only.



Read all of this manual carefully before operating the appliance.



## Safety instructions

This appliance is intended for indoor household use only. This appliance is not intended to be used in:

- staff kitchen areas in shops;
- offices and other working environments;
- farm houses;
- by clients in hotels, motels and other
- residential type environments;
- bed and breakfast type environments or any other non-household environments



**Warning! Read all safety warnings and all instructions.** Failure to follow the warnings and instructions listed below may result in electric shock, fire and/or serious injury.



**Warning!** When using battery-powered appliances, basic safety precautions, including the following, should always be followed to reduce the risk of fire, leaking batteries, personal injury and material damage.

- Read all of this manual carefully before using the appliance.

- The intended use is described in this manual. The use of any accessory or attachment or the performance of any operation with this appliance other than those recommended in this instruction manual may present a risk of personal injury.

- Retain this manual for future reference.

## Using your appliance

- Do not use the appliance to pick up liquids or any materials that could catch fire.
- Do not use the appliance near water.
- Do not immerse the appliance in water.
- Never pull the charger lead to disconnect the charger from the socket. Keep the charger lead away from heat, oil and sharp edges.
- This appliance can be used by children aged from 8 years and above and persons with reduced physical, sensory or mental capabilities or lack of experience and knowledge if they have been given supervision or instruction concerning use of the appliance in a safe way and understand the hazards involved. Children shall not play with the appliance. Cleaning and user maintenance shall not be made by children without supervision.

## Inspection and repairs

- Before use, check the appliance for damaged or defective parts. Check for breakage of parts, damage to switches and any other conditions that may affect its operation.
- Do not use the appliance if any part is damaged or defective.

- Have any damaged or defective parts repaired or replaced by an authorized repair agent.
- Regularly check the charger lead for damage. Replace the charger if the lead is damaged or defective.
- Never attempt to remove or replace any parts other than those specified in this manual.

## Additional safety instructions

### After use

- Unplug the charger before cleaning the charger or charging base.
- When not in use, the appliance should be stored in a dry place.
- Children should not have access to stored appliances.

### Residual risks

Additional residual risks may arise when using the tool which may not be included in the enclosed safety warnings. These risks can arise from misuse, prolonged use etc.

Even with the application of the relevant safety regulations and the implementation of safety devices, certain residual risks can not be avoided. These include:

- Injuries caused by touching any rotating/moving parts.
- Injuries caused when changing any parts, blades or accessories.
- Injuries caused by prolonged use of a tool. When using any tool for prolonged periods ensure you take regular breaks.
- Impairment of hearing.
- Health hazards caused by breathing dust developed when using your tool (example:- working with wood, especially oak, beech and MDF.)

## Batteries and chargers

### Batteries

- Never attempt to open for any reason.
- Do not expose the battery to water.
- Do not expose the battery to heat.
- Do not store in locations where the temperature may exceed 40°C.
- Charge only at ambient temperatures between 10°C and 40°C.
- Charge only using the charger provided with the appliance. Using the wrong charger could result in an electric shock or overheating of the battery.
- When disposing of batteries, follow the instructions given in the section "Protecting the environment".
- Do not damage/deform the battery pack either by puncture or impact, as this may create a risk of injury and fire.
- Do not charge damaged batteries.
- Under extreme conditions, battery leakage may occur. When you notice liquid on the batteries carefully wipe the liquid off using a cloth. Avoid skin contact.
- In case of skin or eye contact, follow the instructions below.

**Warning!** The battery fluid may cause personal injury or damage to property. In case of skin contact, immediately rinse with water. If redness, pain or irritation occurs seek medical attention. In case of eye contact, rinse immediately with clean water and seek medical attention.

## Chargers

Your charger has been designed for a specific voltage. Always check that the mains voltage corresponds to the voltage on the rating plate.

**Warning!** Never attempt to replace the charger unit with a regular mains plug.

- Use your Black & Decker charger only to charge the battery in the appliance with which it was supplied. Other batteries could burst, causing personal injury and damage.
- Never attempt to charge nonrechargeable batteries.
- If the supply cord is damaged, it must be replaced by the manufacturer or an authorised Black & Decker Service Centre in order to avoid a hazard.
- Do not expose the charger to water.
- Do not open the charger.
- Do not probe the charger.
- The appliance/battery must be placed in a well ventilated area when charging.

## Safety of others

- This appliance is not intended for use by persons (including children) with reduced physical, sensory or mental capabilities, or lack of experience and knowledge, unless they have been given

supervision or instruction concerning the use of the appliance by a person responsible for their safety.

- Children should be supervised to ensure that they do not play with the appliance.

## Electrical safety

 Read all of this manual carefully before using the appliance.

 This tool is double insulated; therefore no earth wire is required. Always check that the power supply corresponds to the voltage on the rating plate.



Short circuit proof safety isolating transformer. The mains supply is electrically separated from the transformer output.



The charger automatically shuts off if the ambient temperature becomes too high. As a consequence the charger will be inoperable. The charging base must be disconnected from the mains supply and taken to an authorised service centre for repair.



The charging base is intended for indoor use only.

## Maintenance

Your Black & Decker cordless appliance has been designed to operate over a long period of time with a minimum of maintenance. Continuous satisfactory operation depends upon proper tool care and regular cleaning.

**Warning!** Before performing any maintenance on cordless appliances:

- Run the battery down completely if it is integral and then switch off.
- Unplug the charger before cleaning it. Your charger does not require any maintenance apart from regular cleaning.
- Regularly clean the ventilation slots in your appliance/ charger using a soft brush or dry cloth.
- Regularly clean the motor housing using a damp cloth. Do not use any abrasive or solvent-based cleaner.

## Protecting the environment



Separate collection. This product must not be disposed of with normal household waste.

Should you find one day that your Black+Decker product needs replacement, or if it is of no further use to you, do not dispose of it with household waste. Make this product available for separate collection.



Separate collection of used products and packaging allows materials to be recycled and used again. Re-use of recycled materials helps prevent environmental pollution and reduces the demand for raw materials.

Local regulations may provide for separate collection of electrical products from the household, at municipal waste sites or by the retailer when you purchase a new product.

Black+Decker provides a facility for the collection and recycling of Black+Decker products once they have reached the end of their working life. To take advantage of this service please return your product to any authorised repair agent who will collect them on our behalf.

You can check the location of your nearest authorised repair agent by contacting your local Black+Decker office at the address indicated in this manual. Alternatively, a list of authorised Black+Decker repair agents and full details of our after-sales service and contacts are available on the Internet at: [www.2helpU.com](http://www.2helpU.com).

## Guarantee

Black & Decker is confident of the quality of its products and offers an outstanding guarantee. This guarantee statement is in addition to and in no way prejudices your statutory rights. The guarantee is valid within the territories of the Member States of the European Union and the European Free Trade Area.

If a Black & Decker product becomes defective due to faulty materials, workmanship or lack of conformity within 24 months from the date of purchase, Black & Decker guarantees to replace defective parts, repair products subjected to fair wear and tear or replace such products to ensure minimum inconvenience to the customer unless.

- The product has been used for trade, professional or hire purposes.
- The product has been subjected to misuse or neglect:
- The product has sustained damage through foreign objects, substances or accidents.
- Repairs have been attempted by persons other than authorised repair agents or Black & Decker service staff.

To claim on the guarantee, you will need to submit proof of purchase to the seller or an authorised repair agent. You can check the location of your nearest authorised repair agent by contacting your local Black & Decker office at the address indicated in this manual. Alternatively, a list of authorised Black & Decker repair agents and full details of our after-sales service and contacts are available on the Internet at: **[www.2helpU.com](http://www.2helpU.com)**.

Please visit our website [www.blackanddecker.com](http://www.blackanddecker.com) to register your new Black & Decker product and to be kept up to date on new products and special offers. Further information on the Black & Decker brand and our range of products is available at [www.blackanddecker.com](http://www.blackanddecker.com)

Assembly

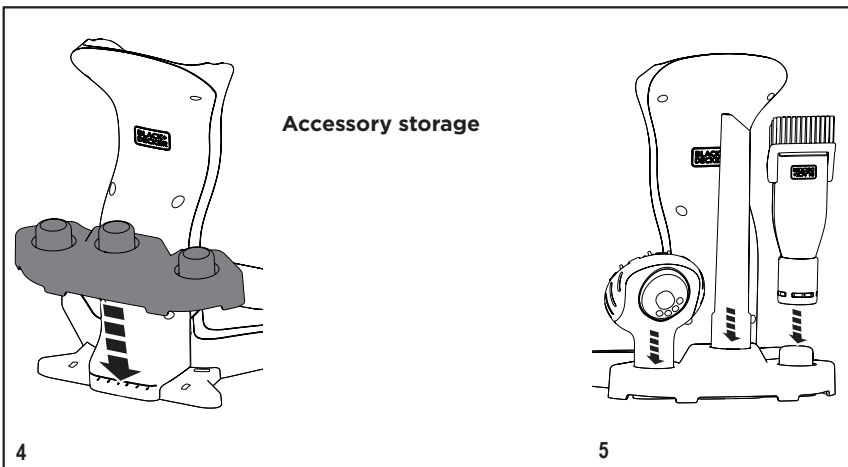
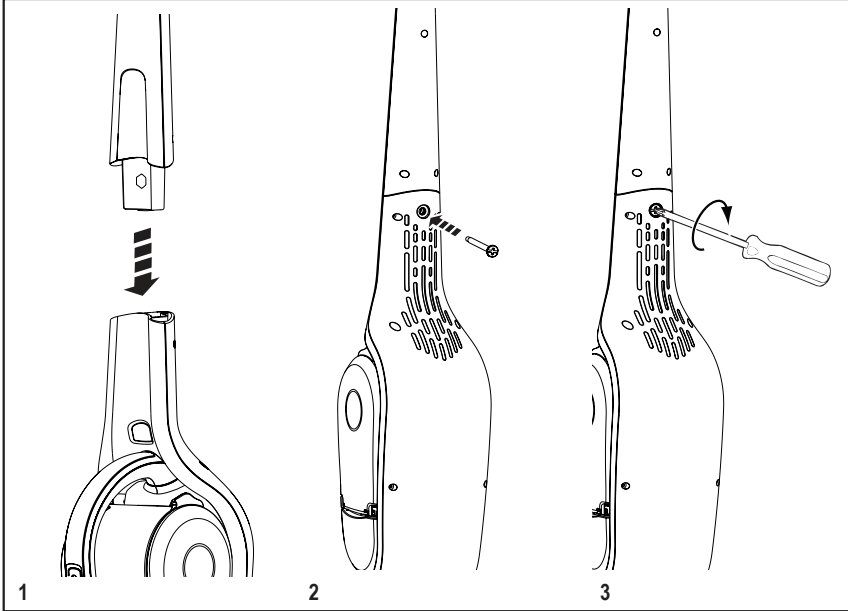

**Charging**

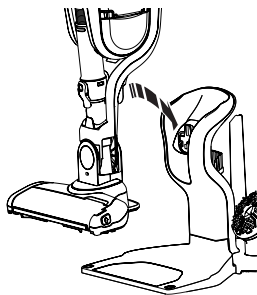

1

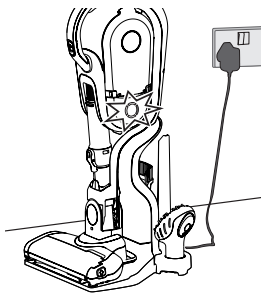

2

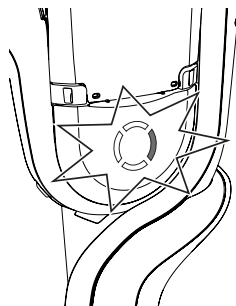

3

**LED patterns**

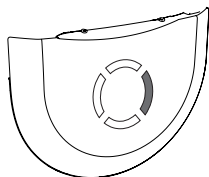

0 - 25%

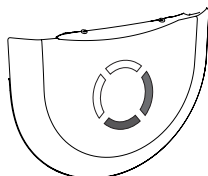

25 - 50%

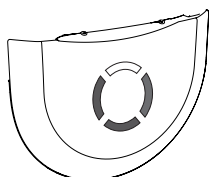

50 - 75%

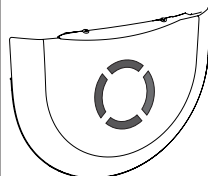

75 - 100%



**LED patterns**

The light will go out when charging is complete.



The appliance can be left connected to the charger and may become warm during use.



**Use**

**Vacuum On / Off**

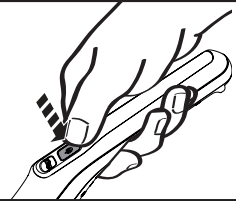

**Powered brush On / Off**

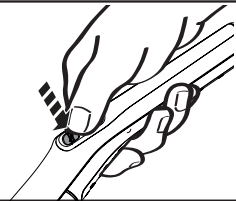

**LED patterns**

For battery charge level, LED's illuminate the same as when charging.

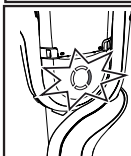
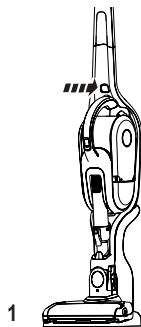
**Battery low****Battery empty****Remove hand vaccum**

1

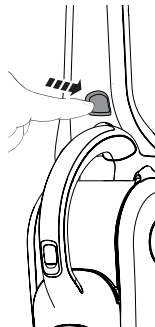

2

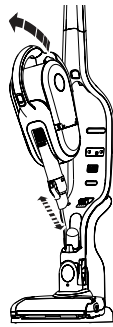

3

**On/Off**

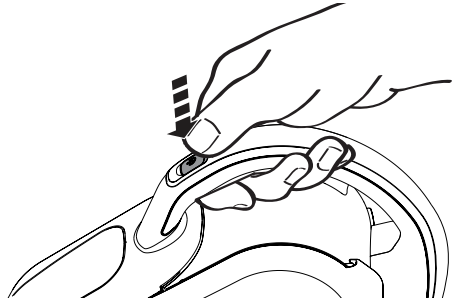

**Flexible nozzle**

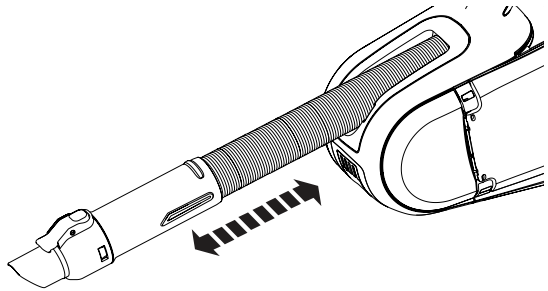

**Accessories**

**Fitting accessories**

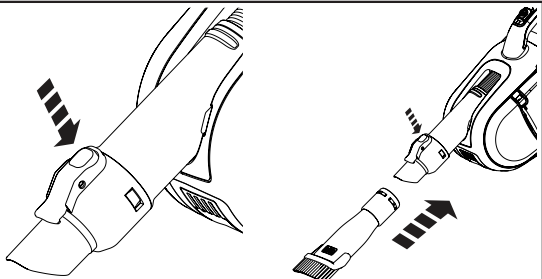

Emptying

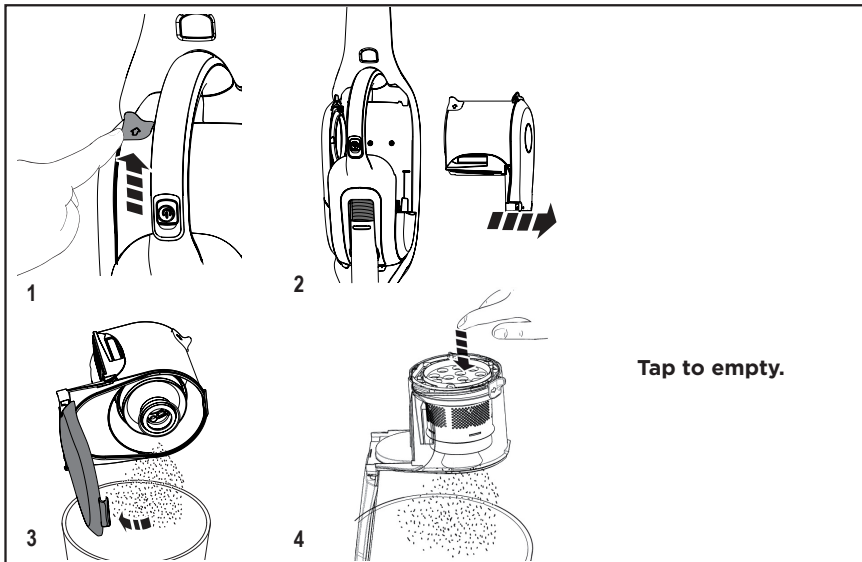
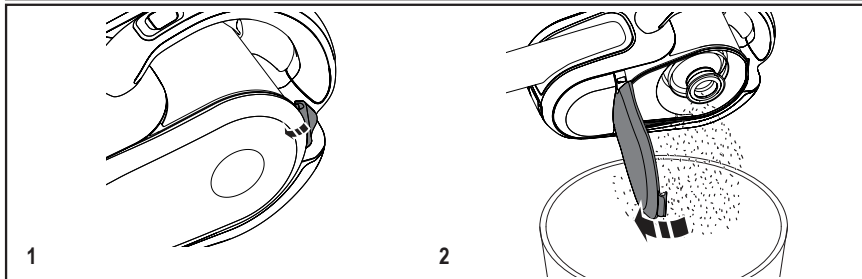

In order to keep the suction force optimised, the filters must be cleared regularly during use.



Clean cyclonic filter

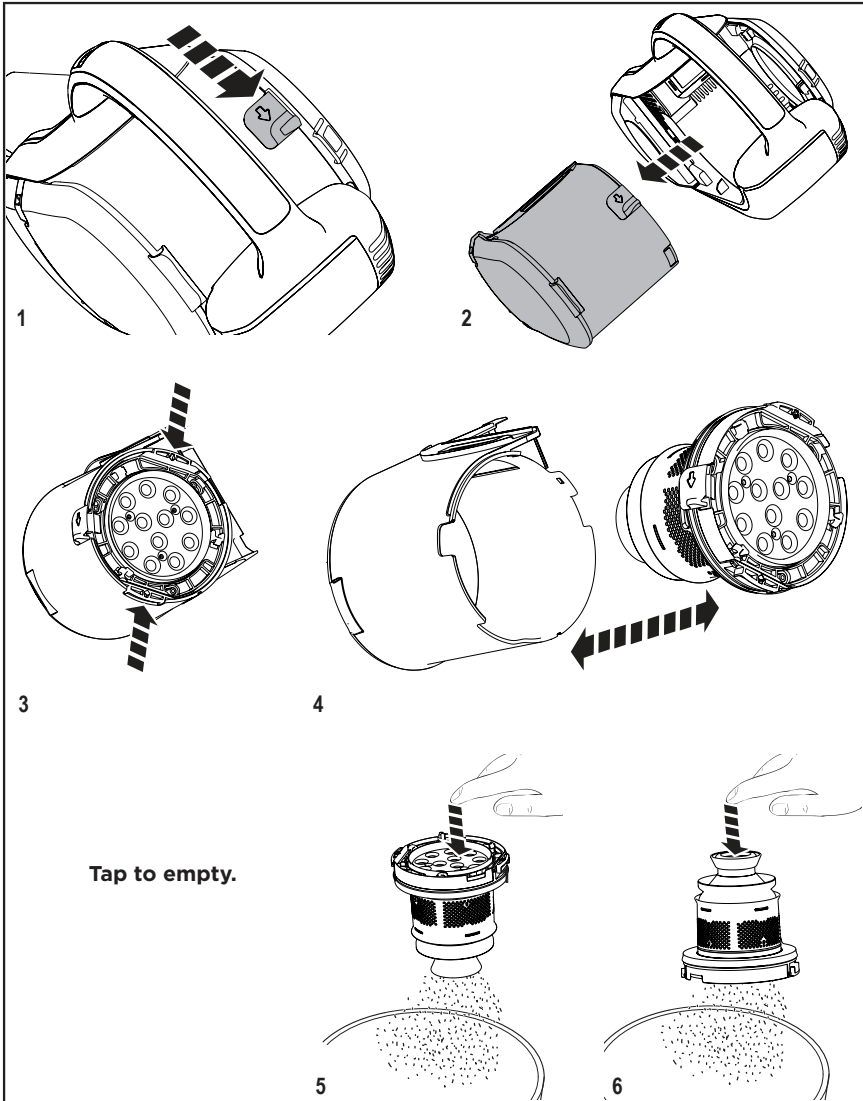

Re-assemble after cleaning the filter or continue to wash.

Wash

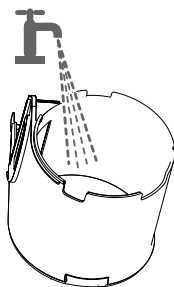
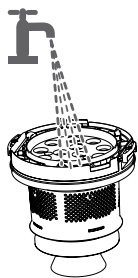

Dry thoroughly

Clean floor head

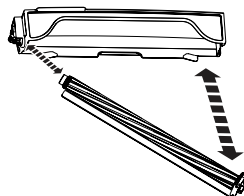
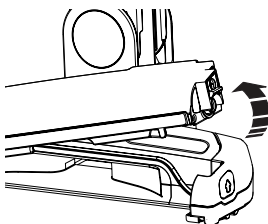
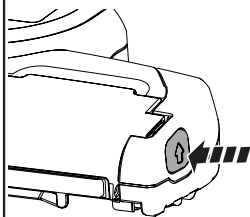

**Clean exhaust filter**

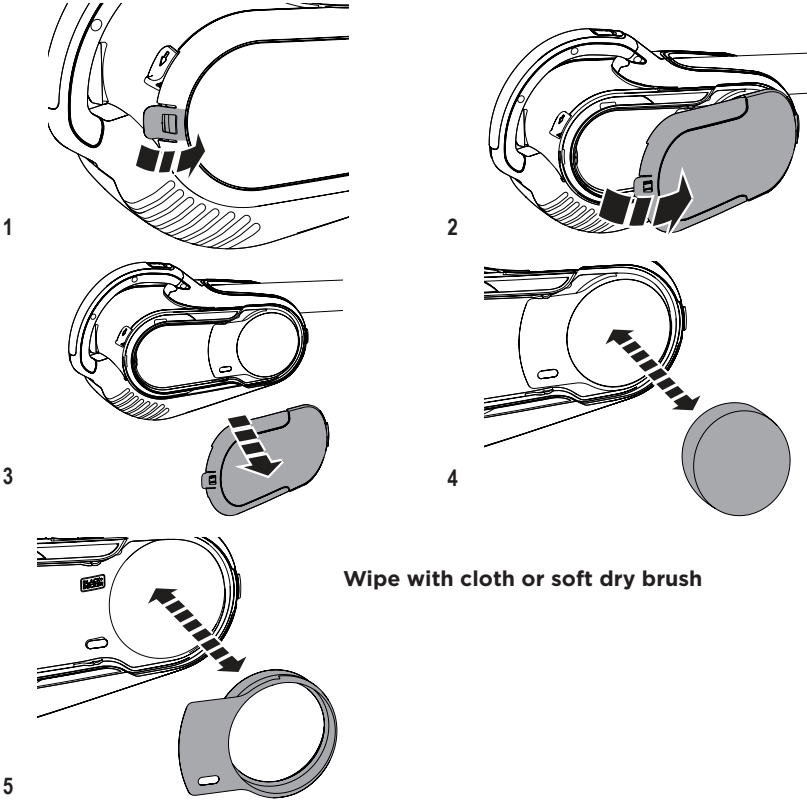

**Dry thoroughly**

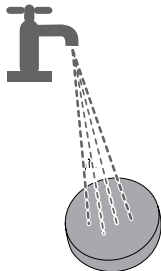

## Features

This tool includes some or all of the following features

1. On/off power switch
2. Handle
3. Extending flexible tube
4. Nozzle
5. Accessory release clip
6. LED charging indicator
7. Dust bowl door
8. Dust bowl
9. 2-in-1 combi nozzle accessory
10. Crevice tool
11. Pet tool
12. On/off power switch
13. Rotary brush on/off switch
14. Stick vacuum chassis
15. Floor head
16. Charging base

Note: The pet tool (11) is for cleaning up pet hair and must not be used directly on the animal

### Battery



There are no user serviceable part inside. For safe recycling of the battery and internal components please return the unit to an authorised Black&Decker service centre.



## Features

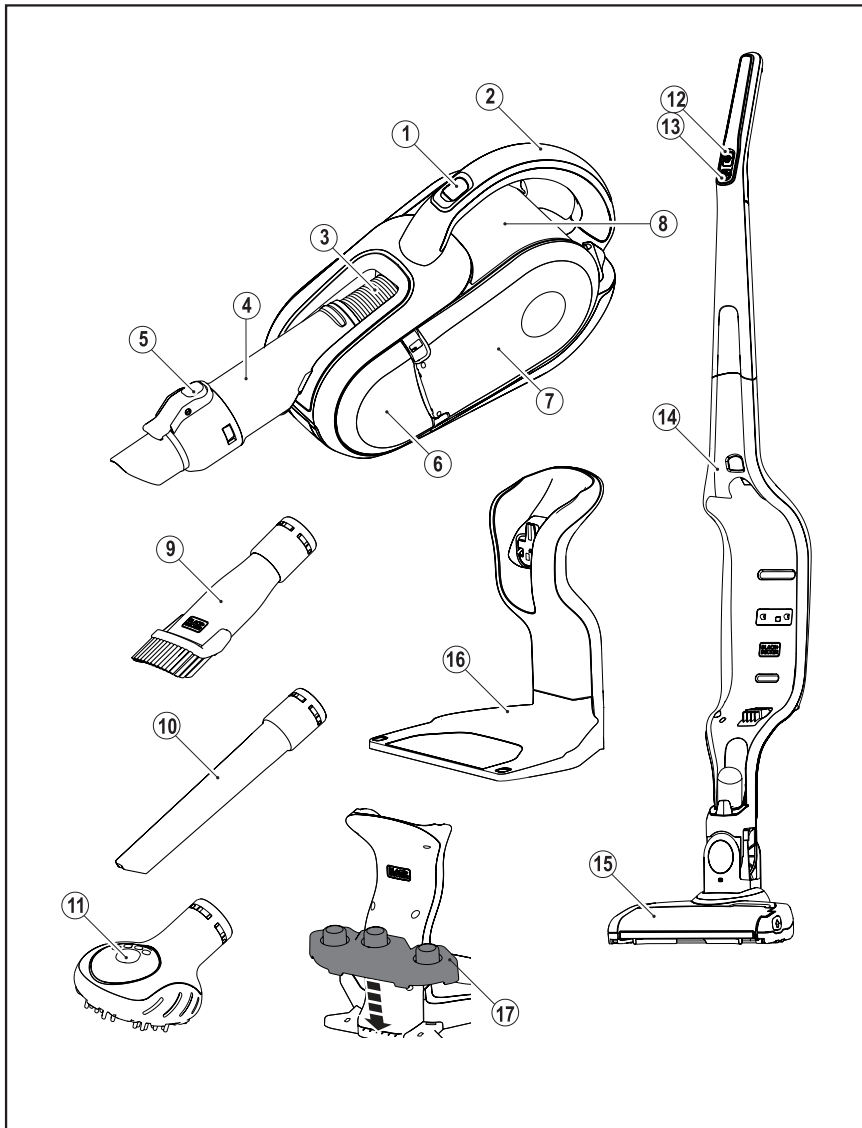

## Troubleshooting

LED paterns		Solution
■ ■ ■ ■ ■	Battery hot	Allow to cool before continuing.
LED Patern : charging		
■ ■ ■ ■ ■	Battery fault	Solution
■ ■ ■ ■ ■	Charger fault	- Ensure correct charger is being used. Retry charging procedure. If fault continues, return unit to an authorised Black & Decker service centre.

**Tecnical data**

		SVFV3250L (H1)	SVFV3250LR (H1)
Voltage	$V_{dc}$	32.4	32.4
Battery	Typ.	Li-Ion	Li-Ion
Weight	kg	3.58	3.58

Charger		ETPCA-405050VW ETPCA-405050WB
Input voltage	$V_{ac}$	220-240
Output voltage	$V_{dc}$	40
Current	mA	500
Approximate charge time	h	4
Weight	kg	0.68

## Usage prévu

Votre aspirateur portable Black+Decker Dustbuster® a été conçu aux fins de nettoyage. Cet appareil est destiné à un usage domestique uniquement.



Lisez attentivement ce manuel dans son intégralité avant d'utiliser l'appareil.

## Consignes de sécurité

Cet appareil est destiné à un usage domestique interne uniquement. Cet appareil n'est pas destiné à une utilisation :

- dans les cuisines pour les employés ;
- dans les boutiques, les bureaux et d'autres environnements professionnels ;
- dans les fermes ;
- par les clients d'hôtels, motels et autres environnements de type résidentiel ;
- dans les chambres d'hôtes ou tout autre environnement non résidentiel.



**Avertissement ! Lisez toutes les consignes de sécurité et toutes les instructions.** Le non-respect de ces avertissements et de ces instructions peut causer un incendie, une électrocution ou de graves blessures.



**Avertissement !** L'utilisation d'appareils alimentés par une batterie requiert le respect des consignes de sécurité de base, notamment celles indiquées ci-après, afin de réduire le risque d'incendie, de fuites de batterie, de blessure corporelle et de dégâts matériels.

- Lisez attentivement ce manuel dans son intégralité avant d'utiliser l'appareil.
- L'usage prévu est décrit dans le présent manuel. L'utilisation d'accessoires ou pièces rajoutées et de l'appareil en lui-même doit se faire uniquement selon les recommandations de ce manuel d'instructions. Dans le cas contraire, il existe un risque de blessure.
- Conservez ce manuel de sorte à pouvoir vous y reporter plus tard.

## Utilisation de votre appareil

- Évitez d'utiliser l'appareil pour récupérer des fluides ou des matériaux inflammables.
- N'utilisez pas l'appareil à proximité de l'eau.
- Évitez de plonger l'appareil dans de l'eau.
- Ne tirez jamais sur le câble pour débrancher le chargeur de la prise. Conservez le câble du chargeur à l'abri de la chaleur, de l'huile ou des bords tranchants.
- Cet appareil peut être utilisé par des enfants âgés d'au moins 8 ans et des personnes avec des capacités physiques, sensorielles et mentales réduites ou sans expérience ou connaissances, seulement si elles sont sous surveillance ou ont été instruites à l'utilisation sécurisée de l'appareil et comprennent les dangers qu'il présente. Ne laissez pas les enfants jouer avec l'appareil. Le nettoyage et l'entretien par l'utilisateur ne doivent pas être effectués par des enfants sans surveillance.

## Inspection et réparations

- Avant d'utiliser l'appareil, vérifiez qu'aucune pièce n'est endommagée ou défectueuse. Vérifiez l'absence de pièces cassées, d'interrupteurs endommagés ou d'autres éléments pouvant affecter son fonctionnement.
- N'utilisez pas l'appareil si une pièce est endommagée ou défectueuse.
- Les pièces endommagées ou défectueuses doivent être réparées ou remplacées par un agent de réparation agréé.
- Vérifiez régulièrement tout dommage sur le câble du chargeur. Remplacez le chargeur si le câble est endommagé ou défectueux.
- N'essayez jamais de retirer ou de remplacer des pièces différentes de celles indiquées dans le présent manuel.

## Consignes de sécurité supplémentaires

### Après utilisation

- Débranchez le chargeur avant de le nettoyer ou de nettoyer le socle de charge.
- Lorsqu'il n'est pas utilisé, rangez l'appareil dans un endroit sec.
- Les enfants ne doivent pas avoir accès aux appareils rangés.

## Risques résiduels

Il se peut que des risques résiduels additionnels non inclus dans les avertissements de sécurité du présent manuel surviennent lors de l'utilisation de l'appareil. Ces risques peuvent provenir d'une utilisation inappropriée ou prolongée, etc.

Malgré l'application des instructions de sécurité en vigueur et la munition des dispositifs de sécurité, certains risques résiduels ne peuvent être évités. Ces risques comprennent :

- Des blessures provoquées par le contact avec des pièces mobiles / rotatives.
- Des blessures provoquées lors du changement des pièces, lames ou accessoires.
- Des blessures provoquées par un usage prolongé de l'appareil. Assurez-vous prendre régulièrement des pauses lors d'un usage prolongé d'un appareil.
- Troubles de l'audition
- Il existe des risques pour la santé causés par l'inhalation de poussière qui se développent lors de l'utilisation de votre appareil (exemple : travailler du bois et en particulier le chêne, hêtre, ou MDF.)

## Batteries et chargeurs

### Batteries

- N'essayez jamais d'ouvrir une batterie, pour une raison quelconque.
- N'exposez pas la batterie à l'eau.
- N'exposez pas la batterie à la chaleur.

- Ne rangez pas votre batterie dans des endroits où la température ambiante est supérieure à 40°C.
- Chargez votre batterie uniquement à des températures ambiantes comprises entre 10°C et 40°C.
- Chargez la batterie uniquement à l'aide du chargeur fourni avec l'appareil. L'utilisation d'un chargeur non approprié peut entraîner des chocs électriques ou une surchauffe de la batterie.
- Lors de la mise au rebut des batteries, respectez les instructions indiquées dans la section « Protection de l'environnement ».
- Évitez d'endommager/déformer le bloc de batterie à la suite d'une perforation ou d'un choc. Cela pourrait provoquer des blessures ou un incendie.
- Évitez de charger des batteries endommagées.
- Dans des conditions extrêmes, des fuites de batterie peuvent survenir. Lorsque vous observez un liquide sur les batteries, essayez soigneusement ce liquide à l'aide d'un tissu. Évitez tout contact avec la peau.
- En cas de contact avec la peau ou les yeux, suivez les instructions ci-dessous.

**Avvertissement !** Le fluide de la batterie peut causer des blessures corporelles ou des dommages matériels. En cas de contact avec la peau, rincez immédiatement à l'eau. En cas de rougeur, de douleur ou d'irritation, consultez un médecin. En cas de contact avec les yeux, rincez immédiatement avec de l'eau potable et consultez un médecin.

## Chargeurs

Votre chargeur a été conçu avec une tension spécifique. Vérifiez toujours que la tension secteur correspond à celle de la plaque signalétique.

**Avvertissement !** N'essayez jamais de remplacer le chargeur par une fiche secteur principale.

- Utilisez uniquement votre chargeur BLACK+DECKER pour charger la batterie de l'appareil avec lequel elle a été fournie. L'utilisation d'autres batteries pourrait provoquer une explosion et causer des blessures et des dommages.
- N'essayez jamais de recharger des batteries non rechargeables.
- Si le cordon d'alimentation est abîmé, il doit être remplacé par le fabricant ou un Centre de service agréé BLACK+DECKER afin d'éviter tout danger.
- N'exposez pas le chargeur à l'eau.
- N'ouvrez pas le chargeur.
- Évitez de sonder le chargeur.
- L'appareil/la batterie doit être installé(e) dans une zone correctement aérée pendant la charge.

## Sécurité d'autrui

- Cet appareil n'est pas destiné à être utilisé par des personnes (y compris les enfants) présentant des capacités physiques, sensorielles ou mentales réduites, ou sans expérience, ni connaissances, à moins qu'elles soient surveillées ou qu'elles aient été instruites à l'utilisation de l'appareil par une personne responsable de leur sécurité.
- Les enfants doivent être surveillés pour s'assurer qu'ils ne jouent pas avec l'appareil.

## Sécurité électrique

 Lisez attentivement ce manuel dans son intégralité avant d'utiliser l'appareil.

 Cet appareil dispose d'une double isolation ; par conséquent, aucun fil de terre n'est nécessaire. Vérifiez toujours que l'alimentation du secteur correspond à celle de la plaque signalétique.



Transformateur d'isolement de sécurité protégé contre les courts-circuits. L'alimentation secteur est électriquement séparée de la sortie du transformateur.



Le chargeur s'arrête automatiquement lorsque la température ambiante devient très élevée. En conséquence, le chargeur sera inutilisable. Le socle de charge doit être déconnecté du secteur et transporté vers un centre de service agréé pour réparation.



Le socle de charge est destiné à un usage intérieur uniquement.

## Entretien

Votre appareil Black+Decker sans fil a été conçu pour fonctionner sur une longue période avec un minimum d'entretien. Un fonctionnement continu satisfaisant de l'appareil dépend d'un entretien soigneux et régulier.

**Avertissement !** Avant toute opération de maintenance des appareils sans fil :

- Laissez la batterie se vider complètement si elle est intégrée et s'éteindre.
- Débranchez le chargeur avant de le nettoyer. Votre chargeur n'exige aucun entretien en dehors d'un nettoyage régulier.
- Nettoyez régulièrement les fentes d'aération de votre appareil/chargeur à l'aide d'une brosse douce ou d'un chiffon sec.
- Nettoyez régulièrement le boîtier du moteur à l'aide d'un chiffon humide. N'utilisez pas de nettoyeurs abrasifs ou à base de solvants.

## Protection de l'environnement



Tri sélectif. Ce produit ne doit pas être mis au rebut avec les ordures ménagères normales.

Si vous deviez un jour remplacer votre produit Black+Decker ou si vous ne l'utilisez plus, ne le jetez pas avec d'autres ordures ménagères. Faites en sorte que ce produit soit traité séparément.



Le tri sélectif d'appareils et d'emballages usés permet le recyclage et la réutilisation des matériaux. La réutilisation des matériaux recyclés permet d'éviter la pollution de l'environnement et de réduire la demande en matières premières.

La réglementation locale peut disposer du tri sélectif des produits électriques ménagers dans les sites d'élimination municipaux ou par le détaillant lors de l'achat d'un nouveau produit.

Black+Decker met à disposition un centre de collecte et de recyclage pour les produits Black+Decker ayant atteint la fin de leur durée de service. Pour profiter de ce service, vous devez retourner votre produit à un agent de réparation agréé qui se chargera de la collecte.

Vous pouvez trouver l'agent de réparation agréé le plus proche en contactant votre agence Black+Decker locale à l'adresse indiquée dans ce manuel. Autrement, une liste d'agents de réparation agréés Black+Decker et des informations complètes concernant notre service après-vente, y compris les coordonnées, sont disponibles en ligne à l'adresse suivante : **[www.2helpU.com](http://www.2helpU.com)**.

## Garantie

Black+Decker est convaincu de la qualité de ses produits et offre une garantie exceptionnelle. Cette déclaration de garantie vient s'ajouter à vos droits légaux et n'y porte en aucun cas préjudice. La garantie est valable dans les territoires des États membres de l'Union européenne et dans la zone européenne de libre-échange.

Si un produit Black+Decker devient défectueux en raison de la défectuosité des matériaux, d'un vice de fabrication ou d'un manque de conformité, Black+Decker garantit le remplacement

des pièces défectueuses, la réparation des produits soumis à l'usure normale ou le remplacement de ces produits dans les 24 mois à compter de la date d'achat afin de limiter le désagrément pour le client, sauf si :

- Le produit a été utilisé à des fins commerciales, professionnelles ou de location ;
- Le produit a été utilisé de manière inadéquate ou avec négligence ;
- Le produit a subi des dommages provoqués par des objets, substances ou accidents étrangers ;
- Des tentatives de réparation ont été effectuées par des personnes autres que les agents de service agréés ou le personnel d'entretien Black+Decker.

Pour réclamer la garantie, vous devrez présenter une preuve d'achat au vendeur ou à un agent de réparation agréé. Vous pouvez trouver l'agent de service agréé le plus proche en contactant votre agence Black+Decker locale à l'adresse indiquée dans ce manuel. Autrement, une liste d'agents de réparation agréés Black+Decker et des informations complètes concernant notre service après-vente, y compris les coordonnées, sont disponibles en ligne à l'adresse suivante : **[www.2helpU.com](http://www.2helpU.com)**.

Veillez visiter notre site internet à l'adresse [www.blackanddecker.com](http://www.blackanddecker.com) pour enregistrer votre nouveau produit Black+Decker et pour vous tenir informé des nouveautés et des offres spéciales. Obtenez plus d'informations sur la marque Black+Decker et sur notre gamme de produits à l'adresse [www.blackanddecker.com](http://www.blackanddecker.com)



Montage

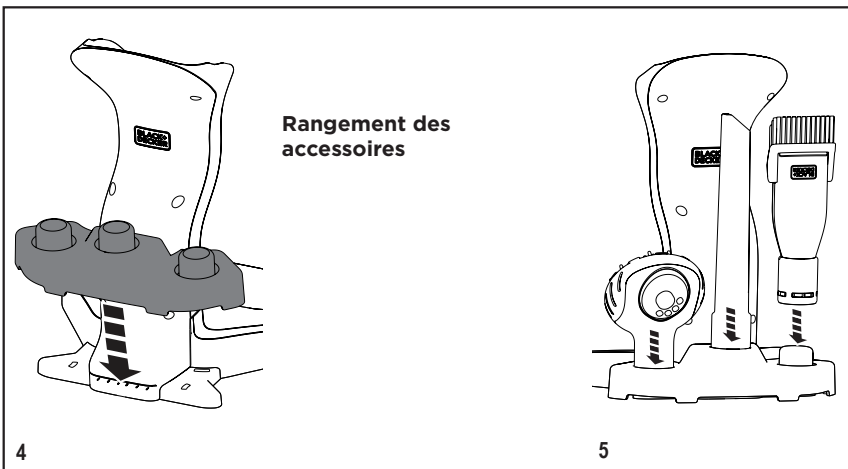
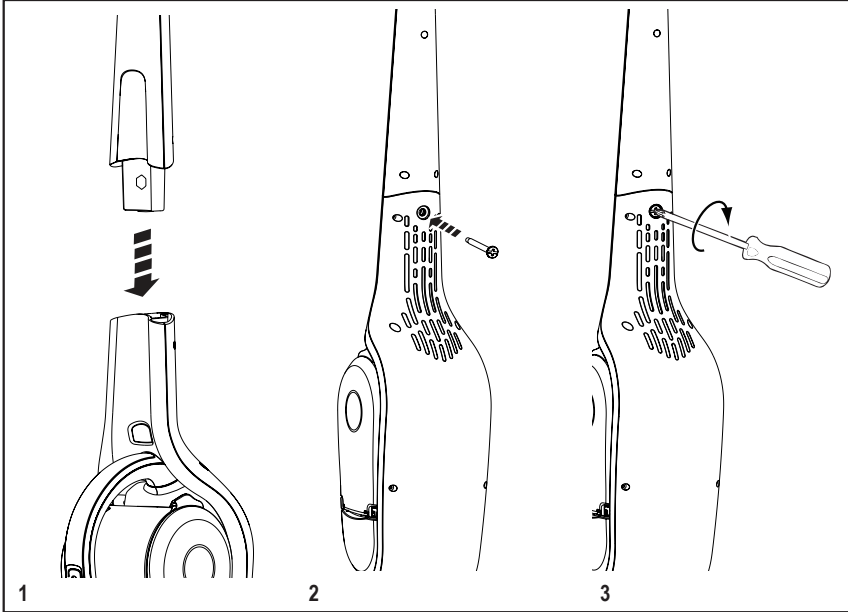

**Charge**

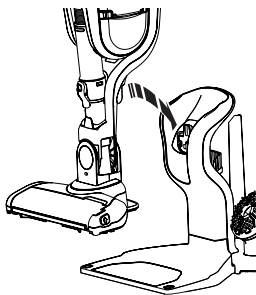

1

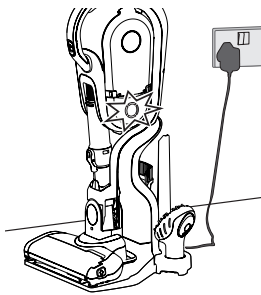

2

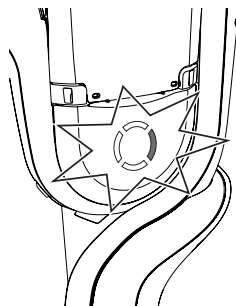

3

**Configuration du voyant d'indication**

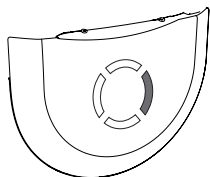

0 - 25%

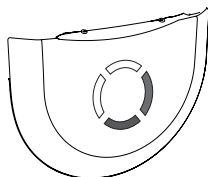

25 - 50%

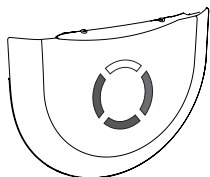

50 - 75%

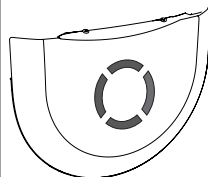

75 - 100%

**Configuration du  
voyant d'indication**

Le voyant s'éteint à la fin de la charge.



L'appareil peut devenir chaud lorsque vous le laissez connecté au chargeur pendant l'utilisation.



**Mode d'emploi**

**Marche/Arrêt de l'aspirateur**

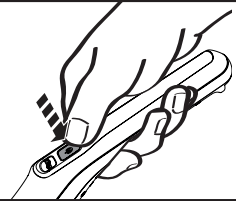

**Marche/Arrêt de la brosse électrique**

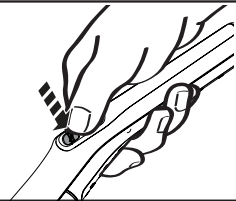

**Configuration du voyant d'indication**

Pour le niveau de charge de la batterie, le voyant d'indication s'allume de la même manière que pendant la charge.

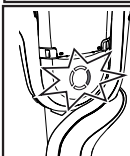
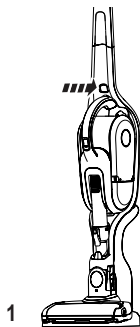
**Batterie faible****Batterie vide****Retrait de l'aspirateur portable**

1



2

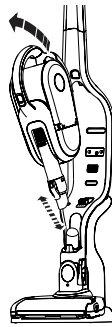

3

**Marche/Arrêt**

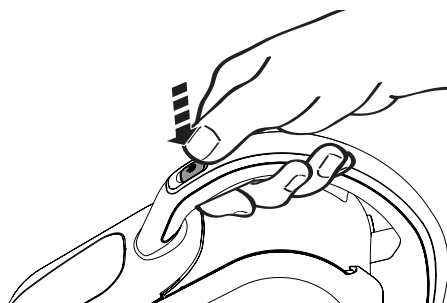

**Buse flexible**

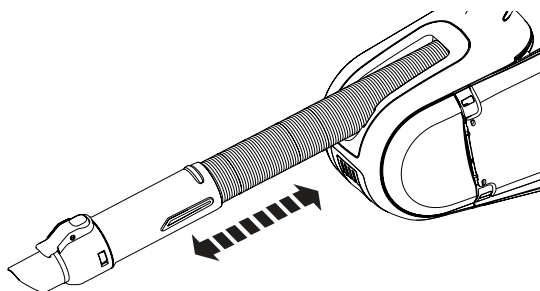

**Accessoires**

**Raccordement des accessoires**

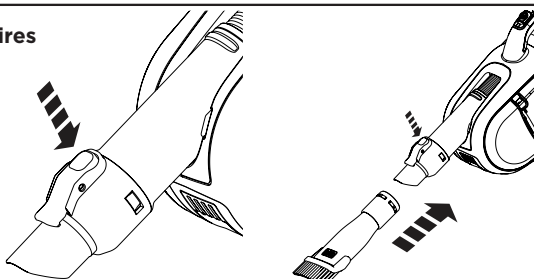

## Vidage

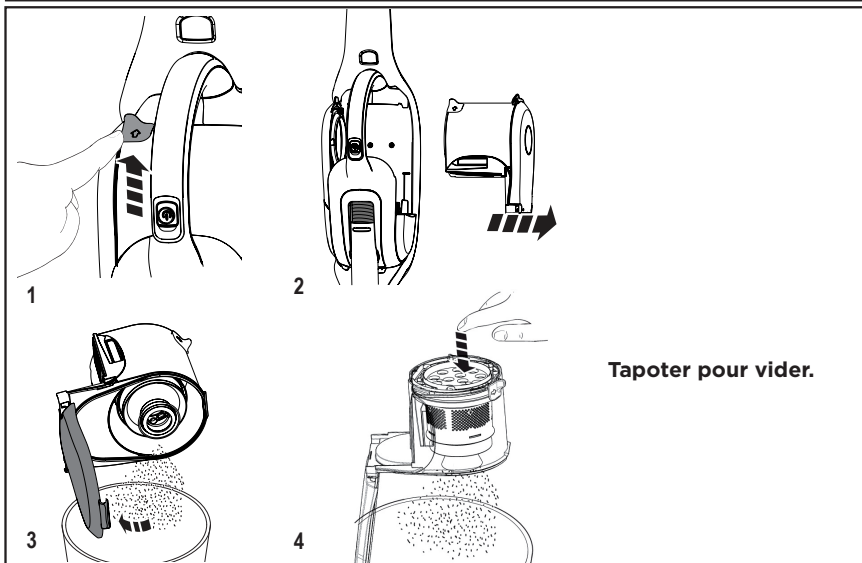
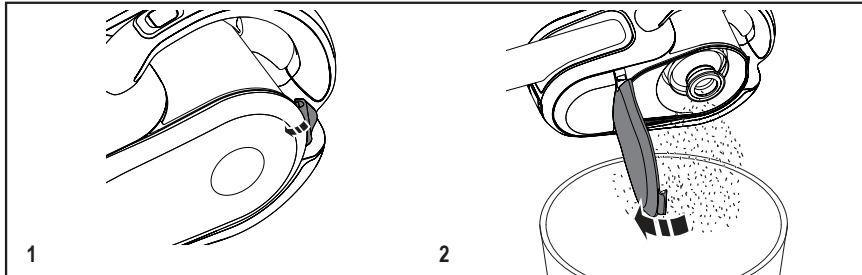

Pour garder la force d'aspiration à un niveau optimal, nettoyez régulièrement les filtres pendant l'utilisation.



**Nettoyage du filtre cyclonique**

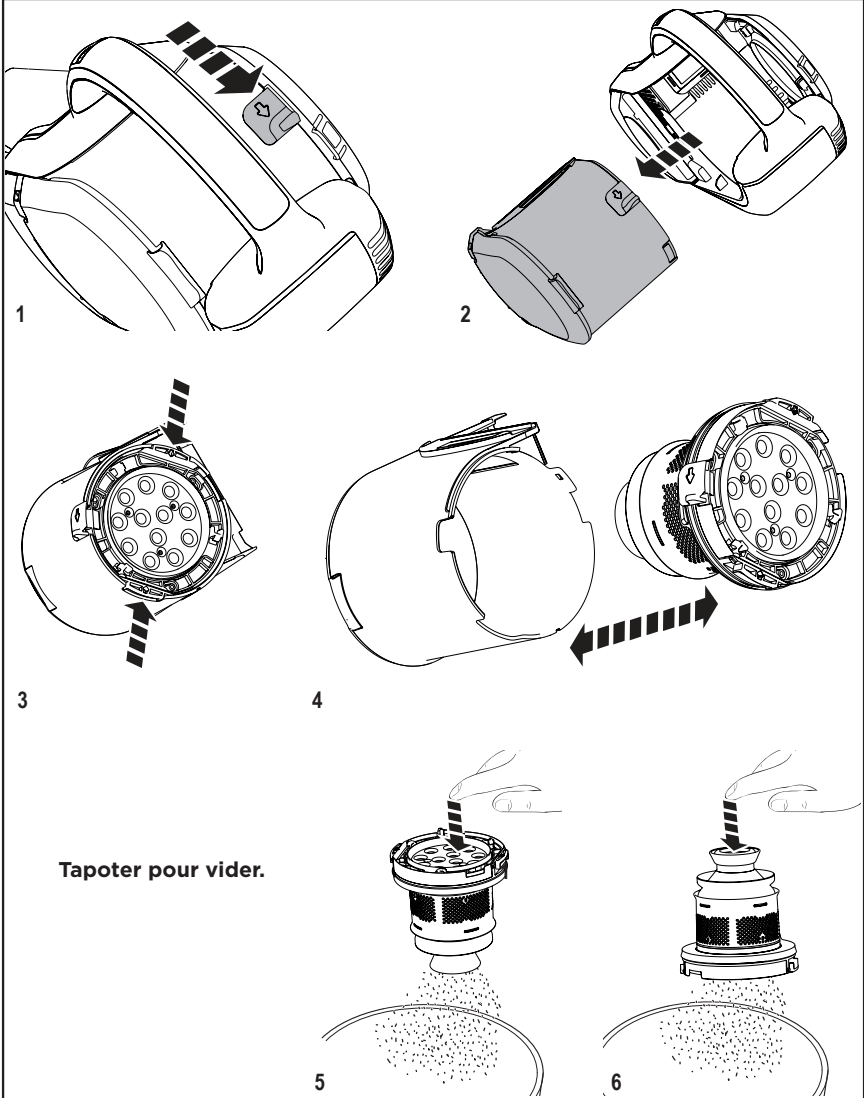

**Remonter après le nettoyage du filtre ou poursuivre le lavage.**

**Lavage**

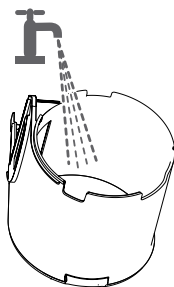
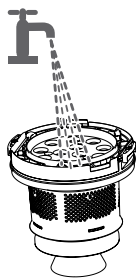

**Sécher soigneusement**

**Nettoyer la tête de l'aspirateur**

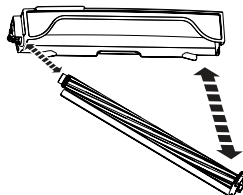
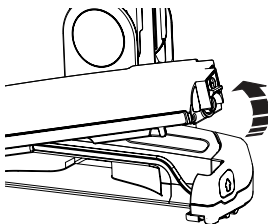
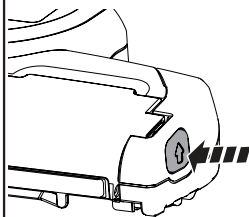



### Nettoyage du filtre d'échappement

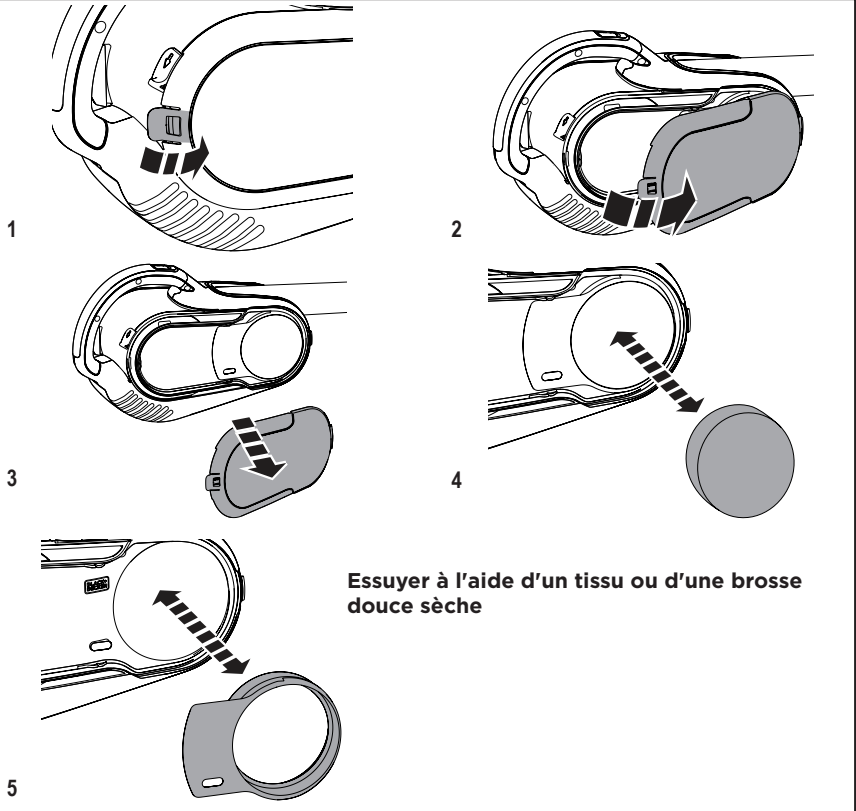

### Sécher soigneusement

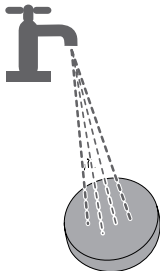

## Caractéristiques

Cet outil présente certaines ou toutes les caractéristiques suivantes.

1. Interrupteur MARCHE/ARRÊT
2. Poignée
3. Tube flexible saillant
4. Buse
5. Pince de libération d'accessoire
6. Indicateur de charge à DEL
7. Trappe de bac à poussière
8. Bac à poussière
9. Accessoire de buse combiné 2-en-1
10. Suceur
11. Outil de toilettage d'animaux domestiques
12. Interrupteur MARCHE/ARRÊT
13. Commutateur Marche/Arrêt de la brosse rotative
14. Aspirateur balais
15. Tête d'aspirateur
16. Socle de charge

Remarque : L'outil de toilettage d'animaux domestiques (11) est destiné au nettoyage des poils des animaux et ne doit pas être utilisé directement sur l'animal

Batterie



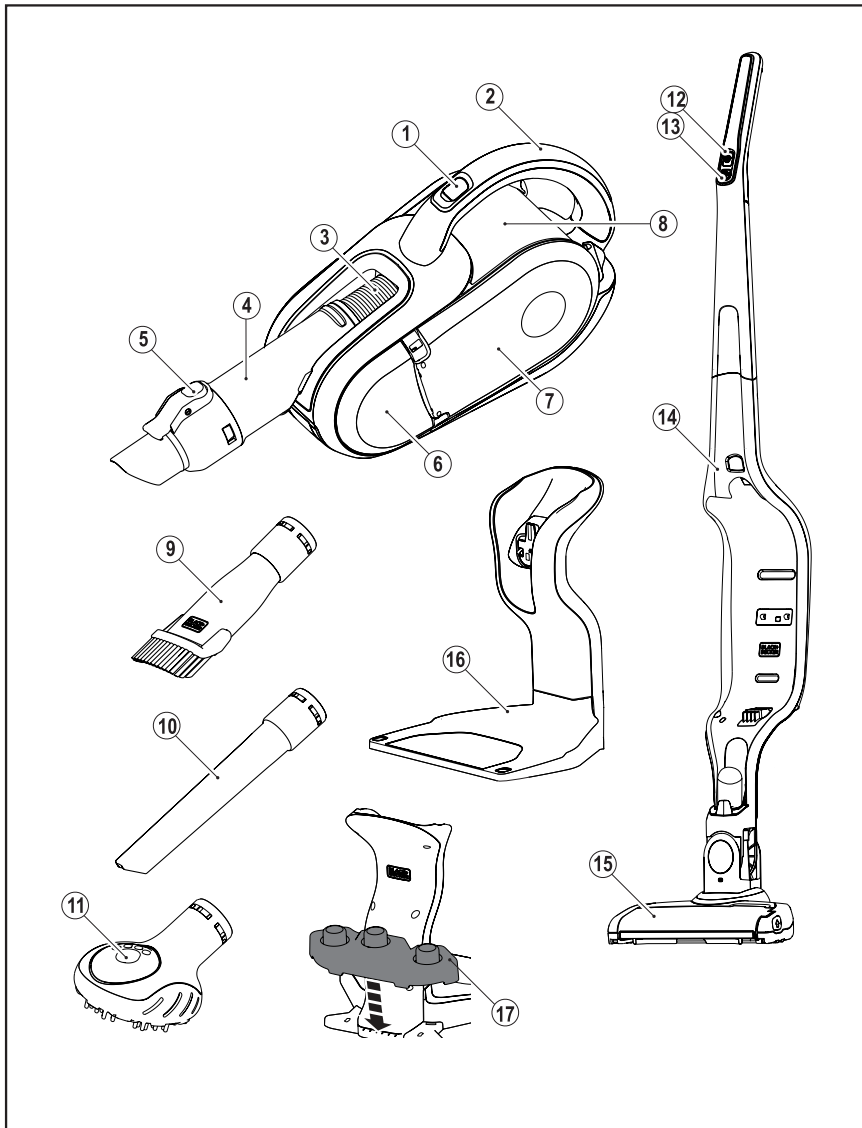

L'appareil ne comporte aucune pièce dont l'entretien peut être assuré par l'utilisateur. Pour un recyclage sûr de la batterie et des composants internes, veuillez retourner l'appareil à un centre de service Black+Decker agréé.

## Caractéristiques



## Dépannage

Configuration du voyant d'indication		Solution
	Batterie chaude	Laissez refroidir la batterie avant de continuer.
Configuration du voyant d'indication : charge		
	Défaut de la batterie	Solution
	Défaut du chargeur	- Assurez-vous d'utiliser le chargeur indiqué. Recommencez la procédure de charge. Si le problème persiste, retournez l'appareil à un centre de service Black+Decker agréé.

## Données techniques

		SVFV3250L (H1)	SVFV3250LR (H1)
Tension	$V_{cc}$	32,4	32,4
Batterie	Type	Li-Ion	Li-Ion
Poids	kg	3,58	3,58

Chargeur		ETPCA-405050VW ETPCA-405050WB
Tension d'entrée	$V_{ca}$	220-240
Tension de sortie	$V_{cc}$	40
Courant	mA	500
Temps de charge approximatif	h	4
Poids	kg	0,68

---

## Uso previsto

O seu aspirador portátil Black+Decker Dustbuster® foi desenhado para aspirar. Este produto é destinado apenas à utilização doméstica.



Leia cuidadosamente este manual antes de utilizar o aparelho

## Instruções de segurança

Este aparelho destina-se apenas à utilização doméstica no interior. Este aparelho não se destina a ser utilizado em:

- áreas de cozinha de empregados em lojas;
- escritórios e outros ambientes de trabalho;
- casas rurais;
- por clientes em hotéis, motéis e outros
- ambientes de tipo residencial;
- ambientes do tipo alojamento e pequeno-almoço, ou outros ambientes não domésticos.



**Aviso! Leia todos os avisos de segurança e todas as instruções.** A não-observância dos avisos e instruções listados abaixo podem resultar em choque elétrico, incêndio e/ou lesão grave.



**Aviso!** Quando utilizar aparelhos elétricos, as advertências básicas de segurança, incluindo estas instruções, deverão ser sempre seguidas para reduzir o risco de incêndio, baterias com fuga, lesões pessoais e danos materiais.

- Leia este manual inteiro atentamente antes de utilizar o aparelho.
- O uso previsto está descrito neste manual. A utilização de qualquer acessório ou a realização de qualquer operação com este aparelho que não seja a recomendada neste manual de instruções pode representar um risco de ferimentos pessoais.
- Guarde este manual para referência futura.

## Utilização do aparelho

- Não utilize o aparelho para aspirar líquidos ou qualquer outro material que se possam incendiar.
- Não utilize o aparelho perto de água.
- Não mergulhe o aparelho em água.
- Nunca puxe o cabo de alimentação para desligar a ficha da tomada. Mantenha o cabo de alimentação longe do calor, óleo e objetos cortantes.
- Este aparelho pode ser usado por crianças a partir dos 8 anos e por pessoas com capacidades físicas, sensoriais e mentais reduzidas ou com falta de experiência e conhecimento caso sejam supervisionadas ou tenham sido dadas instruções relativamente à utilização do aparelho de forma segura e tenham compreendido os perigos envolvidos. As crianças não devem brincar com o aparelho. A limpeza e manutenção não deve ser feita por crianças sem supervisão.

## Inspeção e reparações

- Antes de utilizar, verifique se o aparelho apresenta quaisquer danos ou peças defeituosas. Verifique se tem as peças quebradas, danos nas ligações e quaisquer outras condições que possam afetar a operação.
- Não utilize o aparelho se encontrar qualquer peça danificada ou defeituosa.
- Quaisquer peças danificadas ou defeituosas devem ser reparadas ou substituídas por um agente de reparações autorizado.
- Verifique regularmente se o cabo de alimentação está danificado. Substitua o cabo de alimentação caso esteja danificado ou defeituoso.
- Nunca tente remover ou substituir quaisquer peças que não estejam especificadas no manual.

## Avisos de segurança adicionais

### Após a utilização

- Deligue o cabo antes de limpar o cabo ou a base de alimentação.
- Quando não estiver em uso, o aparelho deve ser armazenado em local seco.
- As crianças não devem ter acesso a eletrodomésticos guardados.

### Riscos residuais

Os riscos residuais podem aumentar durante a utilização da ferramenta que poderiam não estar considerados nos avisos de segurança pertinentes. Estes riscos podem aumentar com a utilização indevida, prolongada, etc.

Mesmo com a aplicação das normas de segurança pertinentes e da implementação de dispositivos de segurança, certos riscos residuais não podem ser evitados. Estes podem ser:

- Lesões causadas por tocar peças em rotação/movimento.
- Lesões causadas ao trocar qualquer peça, lâmina ou acessório.
- Lesões causadas pela utilização prolongada da ferramenta. Durante a utilização por períodos prolongados, assegure-se de fazer pausas regulares.
- Perda de audição.
- Riscos de saúde causados pela inalação de pó formado durante a utilização da ferramenta (por exemplo: trabalhos com madeira, especialmente carvalho, faia e MDF).

## Baterias e carregadores

### Baterias

- Nunca tente abrir por qualquer motivo.
- Não exponha a bateria à água.
- Não exponha a bateria ao calor.
- Não armazene em locais nos quais a temperatura possa exceder os 40°C.
- Carregue apenas em ambiente com temperaturas entre 10°C e 40°C.
- Carregue apenas com o carregador fornecido com o aparelho. Utilizar o carregador errado pode resultar em descarga elétrica ou sobreaquecimento da bateria.

## PORTUGUÊS (Instruções originais)

- Ao eliminar as baterias, siga as instruções dadas na secção "Proteção do ambiente".
- Não danifique/deforme o pacote da bateria seja por perfuração ou por impacto, pois isto pode criar o risco de lesão ou fogo.
- Não carregue baterias danificadas.
- Em condições extremas, as baterias podem ter fugas. Caso note algum líquido nas baterias, limpe-o cuidadosamente utilizando um pano. Evite quaisquer contactos com a pele.
- Em caso de contacto com a pele ou os olhos, siga as instruções abaixo.
- Se o cabo de alimentação fornecido estiver danificado, deverá ser substituído pelo fabricante ou por um Centro de Serviços da Black+Decker autorizado, para evitar possíveis riscos.
- Não exponha o carregador à água.
- Não abra o carregador.
- Não faça testes com o carregador.
- O aparelho/bateria deve ser colocada num área bem ventilada enquanto carrega.

**Aviso!** O líquido da bateria pode causar ferimentos ou danificar objetos. Em caso de contacto com a pele, enxágue imediatamente com água. Se ocorrer vermelhidão, sentir dor ou irritação procure ajuda médica. Em caso de contacto com os olhos, lave abundantemente com água limpa e procure ajuda médica.

### Carregadores

O carregador foi desenhado para uma tensão específica. Verifique sempre se a tensão principal corresponde à tensão que figura na chapa de características.

**Aviso!** Nunca tente substituir a unidade do carregador por uma ficha de rede comum.

- Utilize o carregador Black+Decker para carregar apenas a bateria do aparelho com o qual foi fornecida. Outras baterias poderiam rebentar, causando lesões pessoais e outros danos.
- Nunca tente carregar baterias não recarregáveis.

### Segurança de terceiros

- Este aparelho não pode ser utilizado por pessoas (incluindo crianças) com capacidades físicas, sensoriais ou psíquicas diminuídas ou com falta de experiência e conhecimentos, a não ser que se encontrem sob vigilância ou a utilização segura do aparelho lhes tenha sido ensinada por uma pessoa responsável da sua segurança.
- As crianças devem ser supervisionadas para garantir que não brincam com o aparelho.

### Segurança elétrica

 Leia cuidadosamente este manual antes de utilizar o aparelho

 Esta ferramenta tem isolamento duplo, portanto, não é necessário um fio de terra. Verifique sempre se a alimentação de corrente corresponde à tensão que figura na chapa de características.

 Transformador isolante com segurança à prova de curto circuito.  
F A fonte de alimentação principal está eletricamente separada da saída do transformador.



130°C

 O carregador apaga-se automaticamente se a temperatura ambiente se tornar elevada demais. Como consequência o carregador ficará inoperacional. A base de carregamento deve ser desligada da fonte de alimentação principal e levada a um Centro de Serviços autorizado para reparação.



A base de carregamento destina-se apenas à utilização no interior.

## Manutenção

O seu aparelho sem fios Black+Decker foi concebido para funcionar durante um longo período de tempo com uma manutenção mínima. O funcionamento contínuo e satisfatório depende do cuidado adequado que tenha com ele e de uma limpeza regular.

**Aviso!** Antes de realizar qualquer trabalhos de manutenção nas ferramentas elétricas com fios/sem fios:

- Descarregue completamente a bateria se estiver integrada e, em seguida, desligue.
- Antes da limpeza, desligue o carregador. O seu carregador não necessita de manutenção além da limpeza regular.
- Limpe regularmente as ranhuras de ventilação do carregador da sua máquina/carregador utilizando uma escova suave ou um pano seco.
- Limpe regularmente o compartimento do motor utilizando um pano húmido. Não utilize nenhum agente de limpeza abrasivo ou à base de solvente.

## Proteção do ambiente



Recolha separada. Este produto não deve ser eliminado com o lixo doméstico.

Se considerar que o seu produto da Black+Decker precisa de ser substituído ou se já não lhe for útil, não o elimine com outros lixos domésticos. Coloque este produto no ponto de reciclagem.



A recolha seletiva de produtos usados e de embalagens permite que os materiais sejam reciclados e usados de novo. A reutilização de materiais reciclados ajuda a evitar a poluição ambiental e reduz a procura de matérias-primas

Os regulamentos locais podem oferecer a possibilidade de recolha seletiva de produtos elétricos domésticos, em depósitos de resíduos municipais ou junto do revendedor quando compra um novo produto

A Black+Decker proporciona facilidades para recolher e reciclar produtos Black+Decker quando atingirem o final da sua vida útil. Para aproveitar este serviço, devolva o produto a qualquer agente de reparação autorizado que o recolherá por nós

Informe-se sobre a localização do agente de reparação autorizado mais próximo a si entrando em contacto com uma filial da Black+Decker na morada indicada neste manual. De forma alternativa, uma lista de agentes de reparação autorizados da Black+Decker e os pormenores completos do nosso serviço de atendimento pós-venda estão disponíveis na Internet em: **www.2helpU.com.**

## Garantia

A Black+Decker confia na qualidade dos seus produtos e oferece uma excelente garantia. Esta declaração de garantia é adicionada aos, e de forma alguma prejudica os, seus direitos legais. A garantia declarada é válida nos territórios dos Estados-Membros da União Europeia e da Zona Europeia de Comércio Livre.

Se um produto da Black+Decker se tornar defeituoso devido a defeitos de material, mão-de-obra ou falta de conformidade, no prazo de 24 meses a partir da data da compra a Black+Decker garante a substituição de peças defeituosas, a reparação de produtos submetidos a uso adequado ou substituição dos mesmos para assegurar o mínimo incômodo para o cliente, a menos que:

- O produto tenha sido utilizado com objetivos comerciais, profissionais ou de aluguer.
- O produto tenha sido utilizado de forma inadequada ou com negligência.
- O produto tenha sofrido danos causados por objetos estranhos, substâncias ou acidentes.
- As reparações foram efetuadas por outros que não sejam agentes autorizados ou a equipa de serviços da Black+Decker.

Para reclamar com base na garantia, será necessário apresentar o comprovativo de compra ao vendedor ou a um técnico autorizado. Informe-se sobre a localização do agente de reparação autorizado mais próximo a si entrando em contacto com uma filial da Black+Decker na morada indicada neste manual. De forma alternativa, uma lista de agentes de reparação autorizados da Black+Decker e os pormenores completos do nosso serviço de atendimento pós-venda estão disponíveis na Internet em:  
**[www.2helpU.com](http://www.2helpU.com)**.

Por favor visite o nosso site [www.blackanddecker.com](http://www.blackanddecker.com) para registar o seu novo produto Black+Decker e para se manter a par dos novos produtos e ofertas especiais. Está disponível no nosso site [www.blackanddecker.com](http://www.blackanddecker.com)

mais informação sobre a marca Black+Decker e sobre a nossa gama de produtos.

Montagem

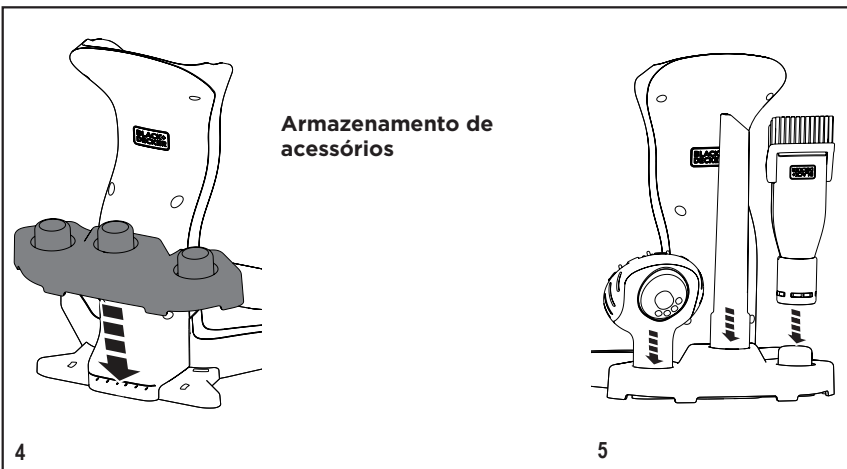
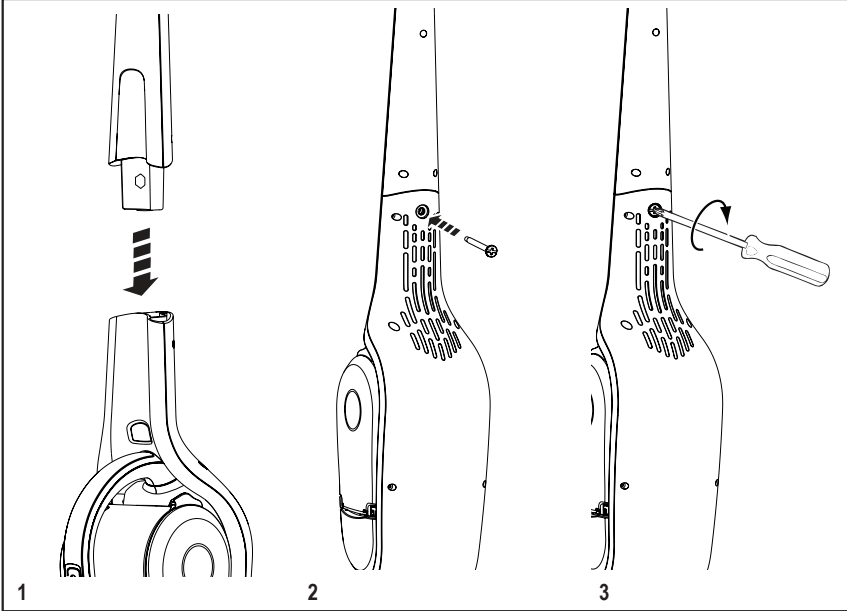

**Carregamento**

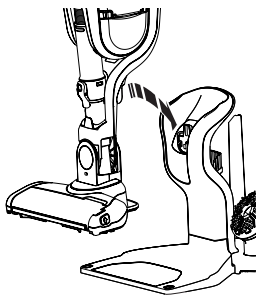

1

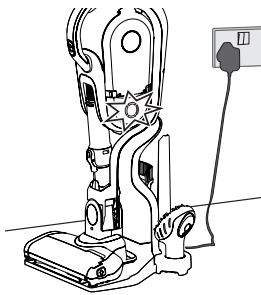

2

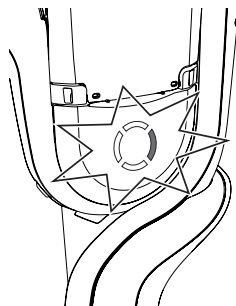

3

**Padrões LED**

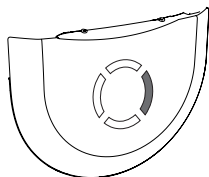

0 - 25%

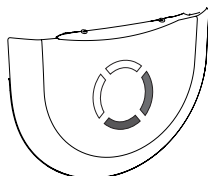

25 - 50%

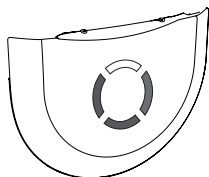

50 - 75%

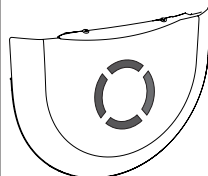

75 - 100%

**Padrões LED**

A luz apaga-se quando a bateria está carregada.



O aparelho pode ser deixado ligado ao carregador e pode ficar quente durante a utilização.



**Utilização**

**Aspirador On/Off (Ligado/Desligado)**

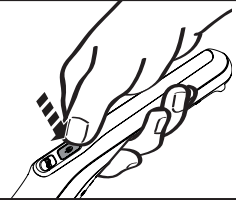

**Escova elétrica On/Off (Ligado/Desligado)**

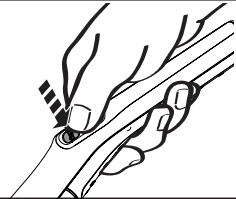

**Padrões LED**

Para indicar o nível de bateria, o LED ilumina-se da mesma forma como quando está a carregar.

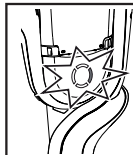
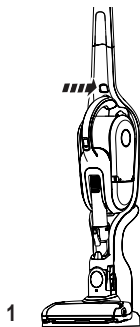
**Bateria fraca****Sem bateria****Retirar aspirador portátil**

1



2

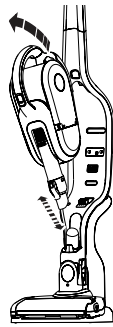

3

**On/Off (Ligar/  
Desligar)**

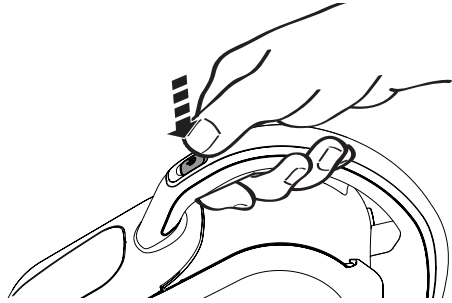

**Bico flexível**

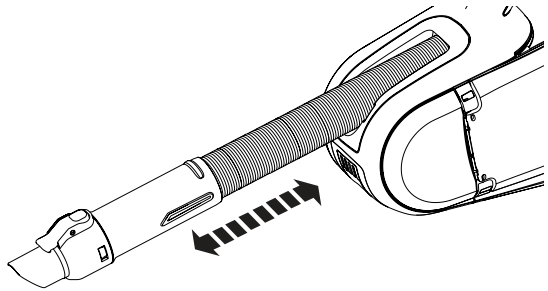

**Acessórios**

**Encaixe dos acessórios**

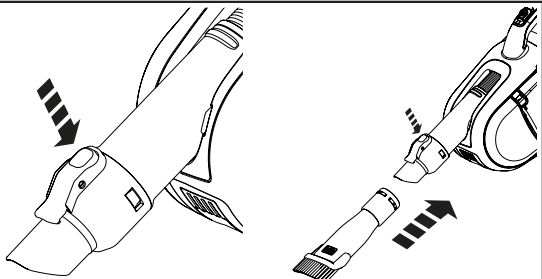

**Esvaziar**

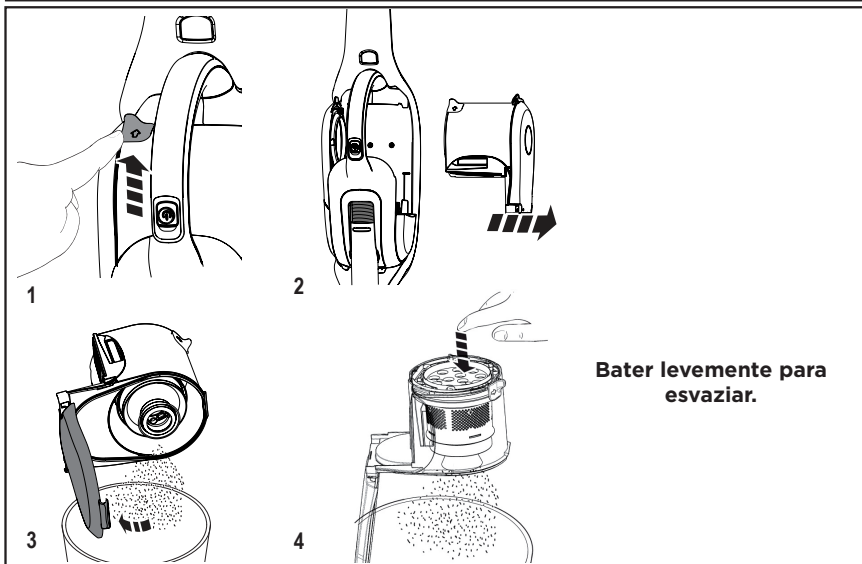
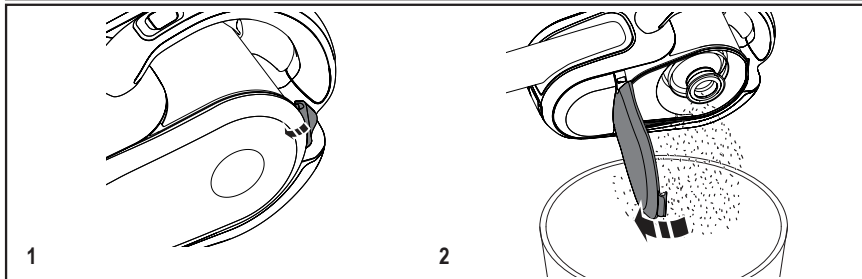

De forma a manter a força de sucção otimizada, os filtros devem ser limpos regularmente.





**Limpar o filtro ciclónico**

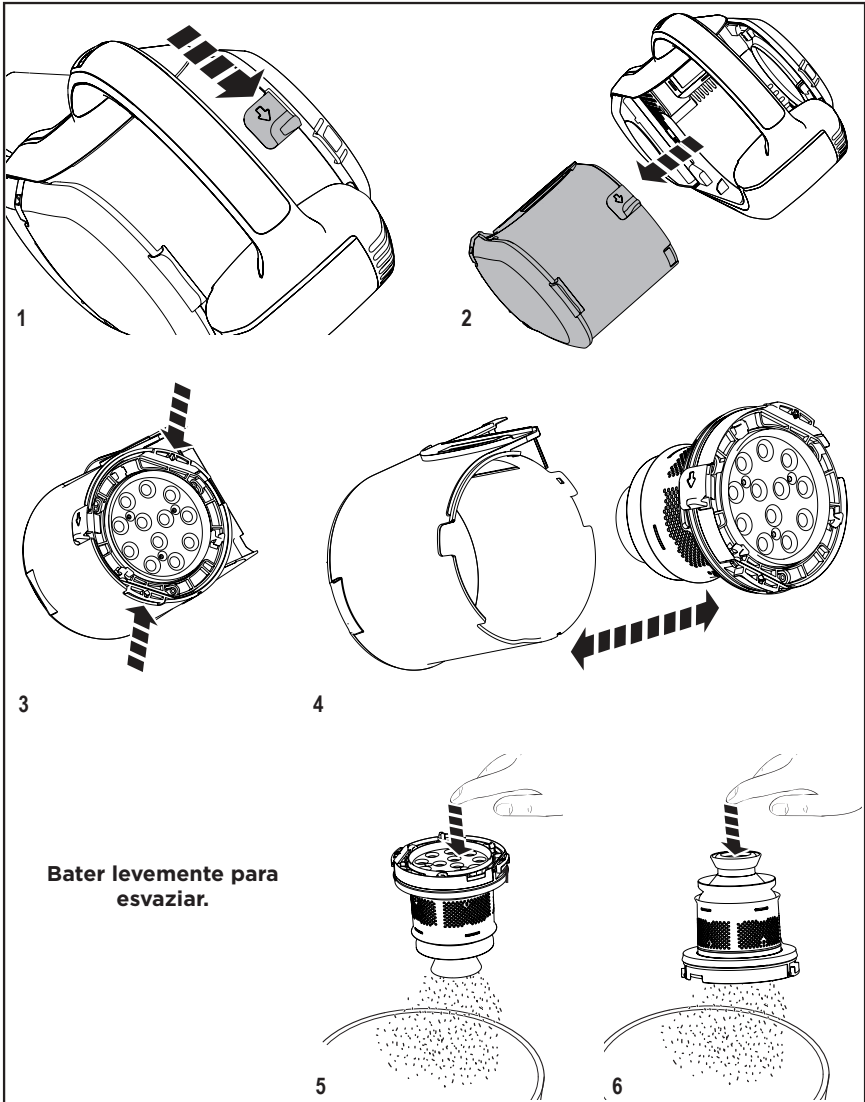

**Voltar a montar depois de limpar o filtro para continuar a limpeza.**

**Limpar**

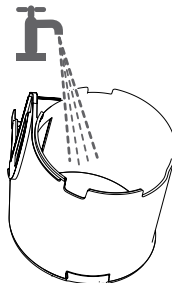

**Secar cuidadosamente**

**Limpar a cabeça de chão**

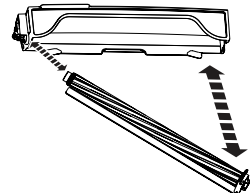
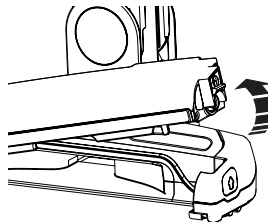
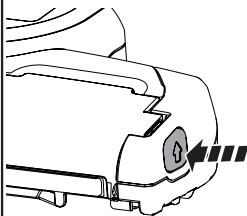

**Limpar o filtro exaustor**

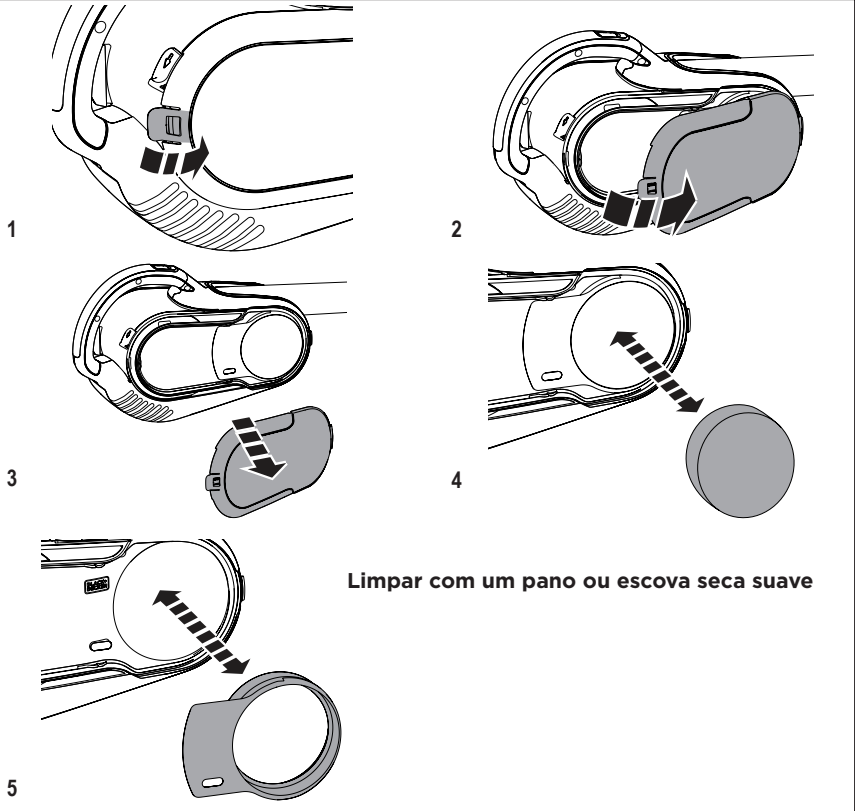

**Limpar com um pano ou escova seca suave**

**Secar cuidadosamente**

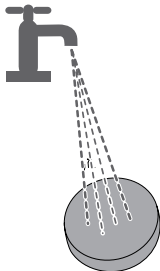

## Funcionalidades

Este aparelho inclui algumas ou todas as funcionalidades seguintes

1. Botão On/off (Ligar/Desligar)
2. Punho
3. Tubo flexível extensível
4. Bico
5. Grampo de libertação de acessório
6. Indicador LED de carregador
7. Porta de recipiente do pó
8. Recipiente do pó
9. Acessório bico combi 2-em-1
10. Bico de fissura
11. Ferramenta de animais domésticos
12. Botão On/off (Ligar/Desligar)
13. Botão on/off de escova giratória
14. Punho do tubo do aspirador
15. Cabeça de chão
16. Base de carregador

Nota: A ferramenta de animais domésticos (11) serve para limpar pelos de animais domésticos e não deve ser usada diretamente no animal

### Bateria



Não existem peças no interior que possam ser reparadas pelo utilizador. Para a reciclagem segura da bateria e componentes internos por favor devolva a unidade a um centro de serviço autorizado da Black&Decker.

## Funcionalidades

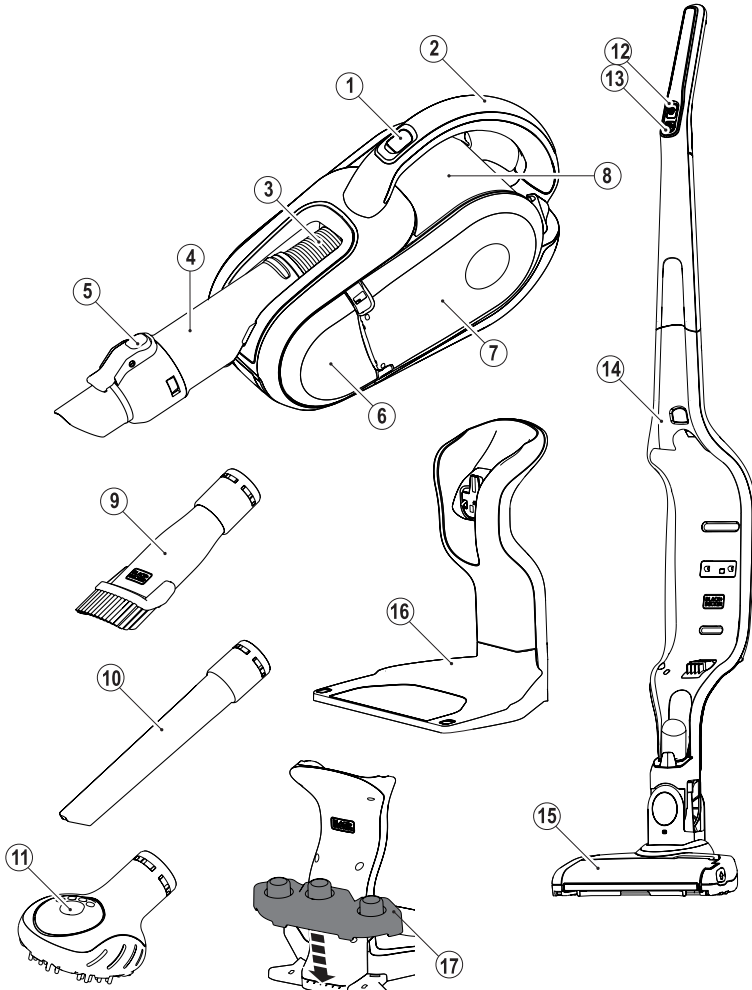

## Resolução de problemas

Padrões LED		Solução
■ ■ ■ ■ ■ ■ ■ ■	Bateria quente	Antes de continuar, deixe o aparelho arrefecer.
Padrão LED: A carregar		
■ ■ ■ ■ ■ ■ ■ ■	Falha de bateria	Solução
■ ■ ■ ■ ■ ■ ■ ■	Falha do carregador	- Certifique-se de que utiliza o carregar correto. Volte a tentar o procedimento de carregamento. Se a falha permanecer, devolva a unidade a um centro de serviço autorizado Black&Decker.

**Dados técnicos**

		SVFV3250L (H1)	SVFV3250LR (H1)
Tensão	$V_{dc}$	32,4	32,4
Bateria	Tipo	lões de lítio	lões de lítio
Peso	kg	3,58	3,58

Carregador		ETPCA-405050VW ETPCA-405050WB
Tensão de entrada	$V_{ac}$	220-240
Tensão de saída	$V_{dc}$	40
Corrente	mA	500
Tempo aproximado de carregamento	h	4
Peso	kg	0,68

## Использование по назначению

Ручной пылесос Black+Decker Dustbuster® сконструирован в целях уборки пылесосом. Этот прибор предназначен только для бытового использования.



Прежде чем эксплуатировать прибор, внимательно ознакомьтесь с руководством по эксплуатации.

## Инструкции по безопасности

Этот прибор предназначен только для бытового использования в закрытых помещениях. Прибор не предназначен для использования в:

- в кухнях для персонала в магазинах
- в офисах и других рабочих пространствах
- в домах на ферме;
- клиентами в гостиницах, мотелях и пр.
- резиденциях;
- в среде типа V&V и другой домашней среде



### **Внимание! Прочтите все инструкции по безопасности и эксплуатации.**

Несоблюдение правил по безопасности и инструкций, указанных ниже, может привести к электрическому шоку, пожару и/или серьезным повреждениям.



**Внимание!** При использовании приборов на батареях основные меры предосторожности, включая следующее, должны быть всегда соблюдены для снижения риска пожара, утечки батареек, травм и материальных ущербов.

- Прежде чем эксплуатировать прибор, внимательно ознакомьтесь с руководством по эксплуатации.
- Использование по назначению описано в этом руководстве. Использование любых аксессуаров или приложений или использование прибора в иных целях помимо тех, которые описаны в руководстве, несет риск травм.
- Храните это руководство для дальнейшего использования.

## Эксплуатация вашего прибора

- Не используйте прибор для сбора жидкости или огнеопасных материалов.
- Не эксплуатируйте прибор близ воды.
- Не помещайте прибор в воду.
- Ни в коем случае не тяните зарядное устройство для его отсоединения от розетки. Храните зарядное устройство далеко от тепла, масла и острых краев предметов.
- Прибор может быть использован детьми в возрасте 8 лет и выше и людьми с ограниченными физическими, сенсорными и ментальными способностями или с недостаточным знанием или опытом об использовании прибора под присмотром других лиц или в случае, если они заранее были инструктированы насчет безопасной эксплуатации прибора и осведомлены о возможных рисках. Детям запрещается играть с прибором. Запрещается очистка и уход за прибором детьми без присмотра взрослых.



## Осмотр и ремонт

- Перед эксплуатацией проверьте, нет ли на приборе повреждений или деталей с дефектами. Проверьте, нет ли поломки деталей, повреждение переключателя и каких-либо других обстоятельств, препятствующих работе прибора.
- Не эксплуатируйте прибор, если какая-либо из ее частей повреждена или с дефектом.
- Вызовите авторизованного специалиста для замены или починки поврежденных деталей или деталей с дефектами.
- Регулярно проверяйте зарядное устройство и убедитесь, что на нем нет повреждений. Замените зарядное устройство, если оно повреждено или имеет дефект.
- Ни в коем случае не пытайтесь удалить или заменить детали кроме тех, которые указаны в этом руководстве.

## Дополнительные инструкции по безопасности

### После использования

- Разъедините зарядное устройство с сети перед тем как очистить устройство или его базу.
- Когда прибор не используется, он должен храниться в сухом месте.
- Доступ детей к прибору запрещен.

### Остаточные риски

Дополнительные остаточные риски могут возникнуть при использовании инструмента, который не может быть включен в инструкции по безопасности. Такие риски могут возникнуть в результате неправильного или продолжительного использования.

Даже при применении соответствующих мер безопасности и устройств безопасности некоторые остаточные риски неизбежны. Сюда входят:

- Травмы, вызванные прикосновением к вращающимся/движущимся деталям.
- Травмы, вызванные при замене деталей, лопастей или аксессуаров.
- Травмы, вызванные продолжительным использованием инструмента. При продолжительном использовании любых инструментов делайте регулярные остановки.
- Ухудшение слуха.
- Опасность для здоровья в результате вдыхания пыли при работе с инструментом (например работа с деревом, особенно с дубом, буком или МДФ.)

## Батареи и зарядные устройства

### Батареи

- Ни в коем случае не пытайтесь открыть для каких-либо целей.
- Не подвергайте батарею воздействию воды.
- Не подвергайте батарею воздействию воды.
- Не храните в местах, где температура может повыситься выше 40°C.
- Заряжайте только при температуре окружающего воздуха от 10 ° C до 40 ° C.
- Заряжайте только устройством, предоставленным вместе с прибором. Использование другого зарядного устройства может вызвать электрический шок или перегрев батареи.

- При утилизации батарей следуйте инструкциям в разделе «Охрана окружающей среды».
- Не повреждайте/деформируйте батарею путем прокалывания или удара, т.к. это может вызвать риск травмы и пожара.
- Не заряжайте поврежденные батареи.
- Может произойти утечка батареи в экстремальных условиях. Если вы заметите жидкость на батареях, осторожно сотрите ее тряпкой. Избегайте контакта с кожей.
- В случае с контактом с кожей и глазами следуйте инструкциям ниже.
- Если шнур питания поврежден, он должен быть заменен производителем или авторизованным сервисным центром Black+Decker.
- Не подвергайте батарею воздействию воды.
- Не вскрывайте зарядное устройство.
- Не исследуйте зарядное устройство.
- Прибор/батарея должны быть расположены в хорошо проветриваемом пространстве при зарядке.

**Внимание!** Жидкость батареи может вызвать травмы или ущерб имуществу. В случае контакта с кожей немедленно промойте водой. В случае покраснения, боли или раздражения обратитесь к врачу. В случае контакта с глазами немедленно промойте чистой водой и обратитесь к врачу.

### Зарядные устройства

Ваше зарядное устройство сконструировано для определенного напряжения. Убедитесь, что напряжение питания совпадает и с напряжением, указанным на табличке.

**Внимание!** Ни в коем случае не пытайтесь заменить зарядный блок стандартным сетевым штепселем.

- Используйте зарядное устройство Black+Decker только для зарядки батареи в приборе, с которым он снабжен. Другие батареи могут взорваться, вызывая травмы и повреждения.
- Ни в коем случае не пытайтесь заряжать непerezаряжаемые батареи.

### Безопасность других

- Прибор не предназначен для использования лицами (включая детей) с ограниченными физическими, сенсорными и ментальными способностями или с недостаточным опытом и знанием без присмотра или без предварительного инструктажа о приборе со стороны лица, ответственного за безопасность.
- Необходимо присматривать за детьми и убедиться, что они не играют с прибором.

### Электрическая безопасность

 Прежде чем эксплуатировать прибор, внимательно ознакомьтесь с руководством по эксплуатации.

 Инструмент имеет двойную изоляцию, поэтому нет необходимости в заземлении. Убедитесь, что напряжение питания совпадает и с напряжением, указанным на табличке.



Разделительный трансформатор безопасности защита от короткого замыкания. Сетевое питание электрически отделено от выхода трансформатора.

130°C

 Зарядное устройство автоматически отключается в случае, если температура окружающей среды чрезмерно повышается. В следствии этого зарядное устройство не будет работать. Нужно отключить зарядное устройство от питания и доставить его в авторизованную сервисную службу для ремонта.



База зарядного устройства предназначена только для использования в закрытых помещениях.

## Уход

Ваше беспроводное устройство Black+Decker было сконструировано для долгосрочной эксплуатации с минимальным уходом. Продолжительная удовлетворительная работа зависит от надлежащего ухода за инструментом и регулярной чистки.

**Внимание!** Перед осуществлением ухода за беспроводным устройством:

- Полностью разрядите батарею, если она встроена, и затем отключите ее.
- Разъедините зарядное устройство с сети перед тем как очистить его. Ваше зарядное устройство не требует другого ухода, кроме регулярной очистки.
- Регулярно чистите вентиляционные отверстия в вашем приборе/зарядном устройстве, используя мягкую щетку или тряпку.
- Регулярно чистите корпус мотора при помощи влажной тряпки. Не используйте абразивные чистящие средства и средства, содержащие растворитель.

## Охрана окружающей среды



Отдельный сбор. Это изделие не должно быть утилизировано вместе с бытовыми отходами.

Если вы обнаружите, что изделие Black+Decker должно быть заменено или оно вам больше не служит не утилизируйте его вместе с бытовыми отходами. Отделите это изделие для сбора.



Отдельный сбор использованных изделий и упаковок позволяет повторную переработку материалов и использование заново, что способствует предотвращению загрязнения окружающей среды и снижению спроса на сырье.

Отдельных сбор электрический прибор может быть обеспечен местным законодательством через муниципальные свалки или производителем при покупке изделия.

Black+Decker предоставляет возможность для сбора и повторной переработки изделий Black+Decker при истечении срока службы. Чтобы воспользоваться этой службой, пожалуйста, возвратите изделие авторизованному специалисту по ремонту, кто собирает изделия он нашего имени.

Вы можете уточнить адрес ближайшего авторизованного специалиста по ремонту, обратившись в местный офис Black+Decker по адресу, указанному в этом руководстве. Список авторизованных специалистов по ремонту Black+Decker, детальная информация наших служб после продажи и контактные данные доступны на сайте: [www.2helpU.com](http://www.2helpU.com).

## Гарантия

Black+Decker уверен в качестве своих изделий и предлагает непревзойденную гарантию. Это заявление о гарантии является дополнением и никоим образом не ставит под сомнение ваши законные права. Гарантия действительна на территории стран членов Европейского Союза и Европейской свободной торговой зоны.

Если изделия Black+Decker пришло в неисправное состояние из-за ошибочных материалов, изготовления или несоответствия в течение 24 месяцев с даты покупки, Black+Decker гарантирует замену дефектных деталей, ремонт изношенных изделий или их замену, во избежание неудобств для клиентов.

- Изделие было использовано в торговых, профессиональных целях или в целях проката.
- Изделие было подвергнуто неверному использованию или небрежному обращению.
- Изделие было повреждено инородными предметами, веществами или действиями.
- Ремонт был осуществлен не авторизованным специалистом по ремонту или обслуживающим персоналом Black+Decker, а другими лицами.

Для требования гарантии вы должны предоставить доказательство покупки продавцу или авторизованному специалисту по ремонту. Вы можете уточнить адрес ближайшего авторизованного специалиста по ремонту, обратившись в местный офис Black+Decker по адресу, указанному в этом руководстве. Список авторизованных специалистов по ремонту Black+Decker, детальная информация наших служб после продажи и контактные данные доступны на сайте: [www.2helpU.com](http://www.2helpU.com).

Пожалуйста посетите наш веб сайт [www.blackanddecker.com](http://www.blackanddecker.com) для регистрации вашего нового изделия Black+Decker и для получения свежей информации о новых изделиях и специальных предложениях. Дальнейшая информация о торговой марке Black+Decker и перечне нашей продукции доступна на сайте [www.blackanddecker.com](http://www.blackanddecker.com)

Сборка

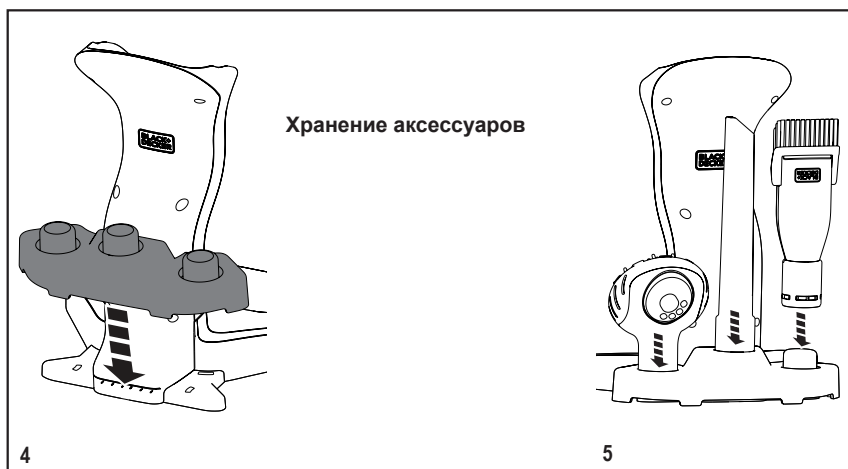
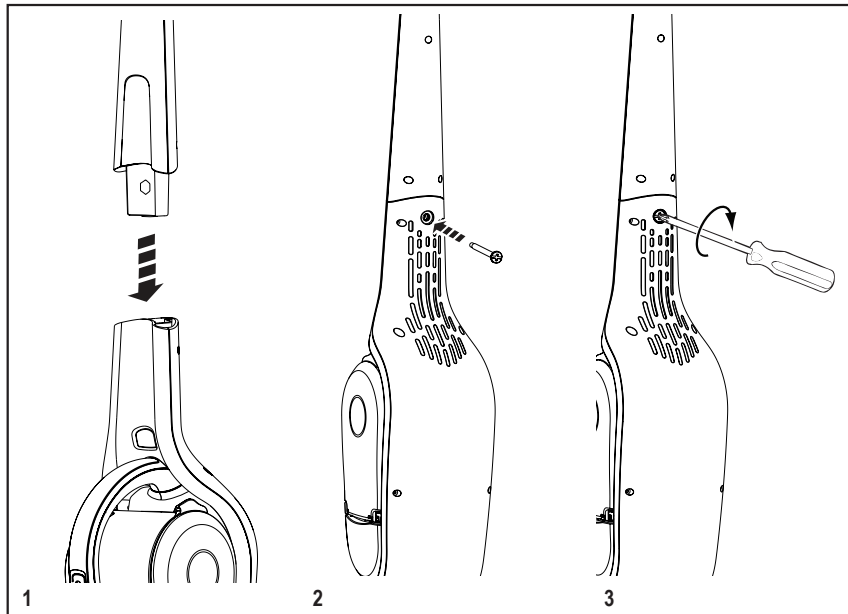

**Зарядка**

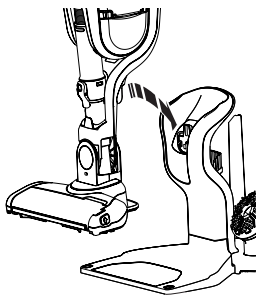

1

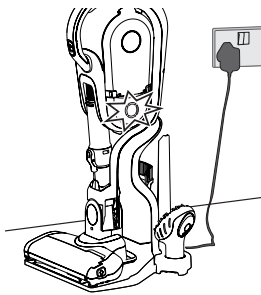

2

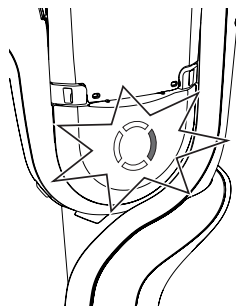

3

**Светодиодные модели**

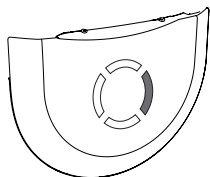

0 - 25%

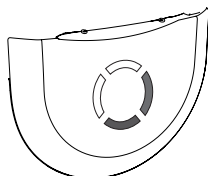

25 - 50%

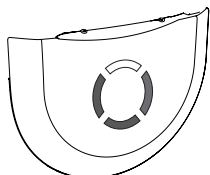

50 - 75%

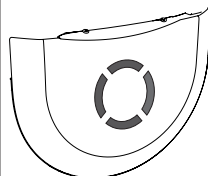

75 - 100%

Светодиодные модели

Свет погаснет, когда зарядка завершится.



Прибор может быть оставлен подключенным к зарядному устройству и может нагреться при использовании.



Использование

Пылесос вкл/выкл

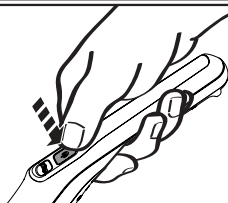

Электрическая щетка вкл/выкл

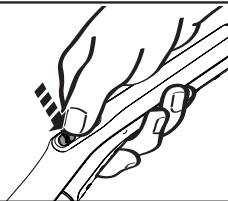

**Светодиодные модели**

Для индикации уровня зарядки батареи светодиодное освещение загорается, как и при зарядке.



**Низкий заряд батареи**



**Батарея разряжена**



**Удалить ручной пылесос**

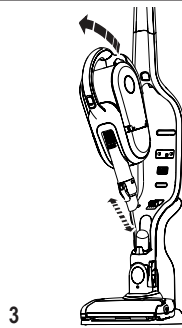
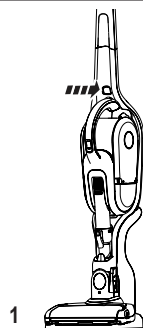



Вкл/Выкл

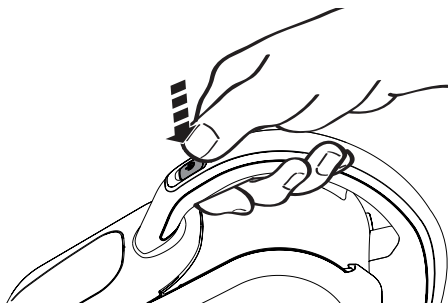

Гибкая насадка

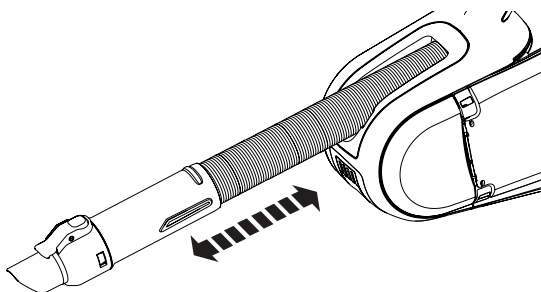

Аксессуары

Монтажные принадлежности

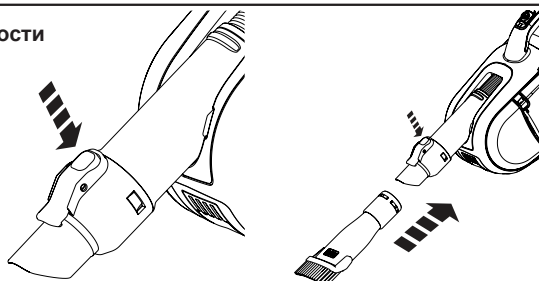

Опорожнение

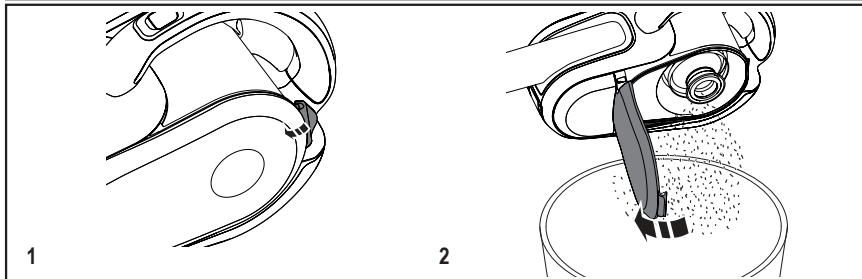

Для оптимальной силы всасывания фильтры должны регулярно очищаться во время использования.



Очистите циклонический фильтр

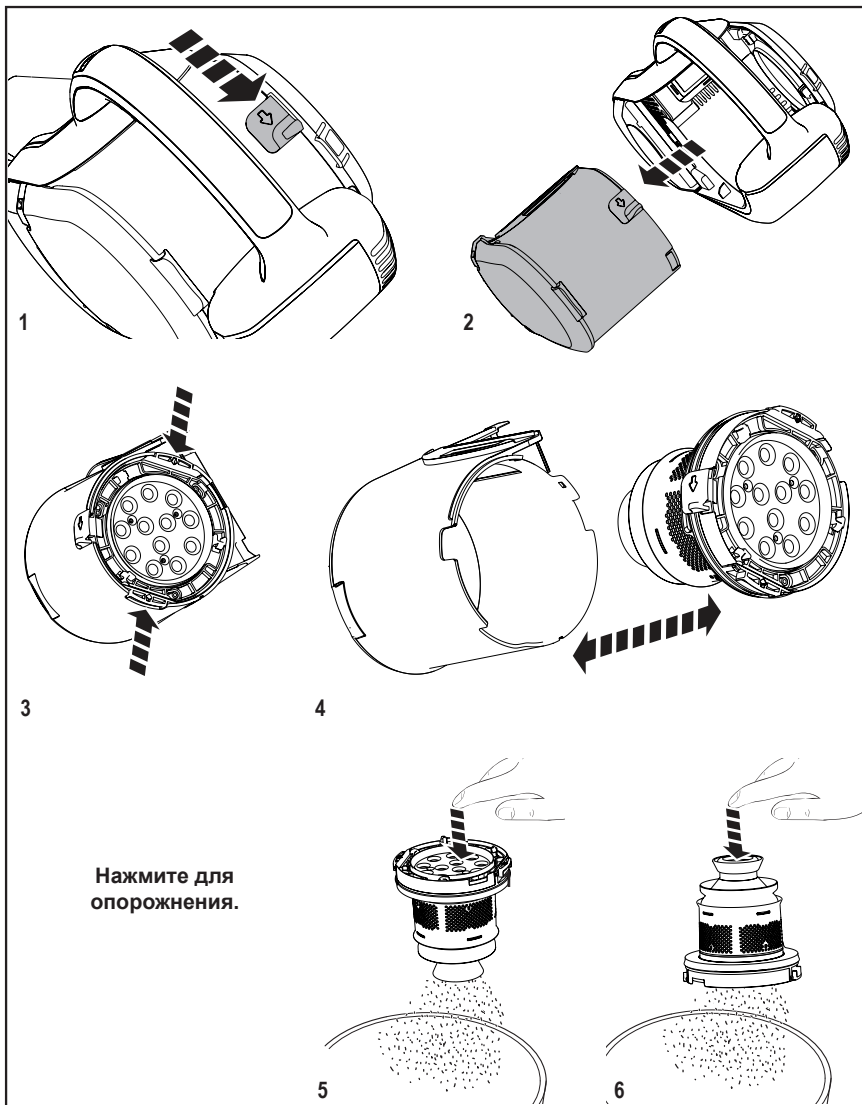

После очистки фильтра соберите заново или промойте.

Промойте

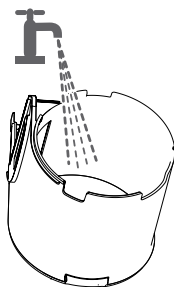
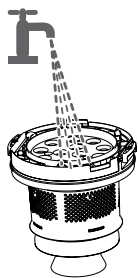

Тщательно осушите

Почистите насадку для пола

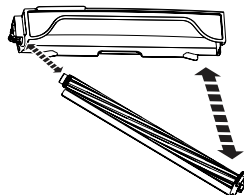
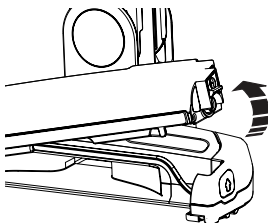
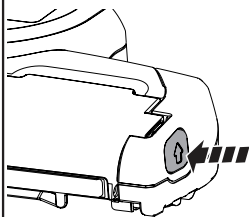

Очистите фильтр вытяжки

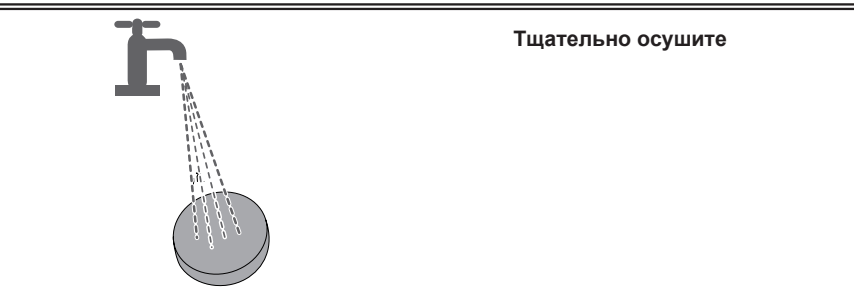
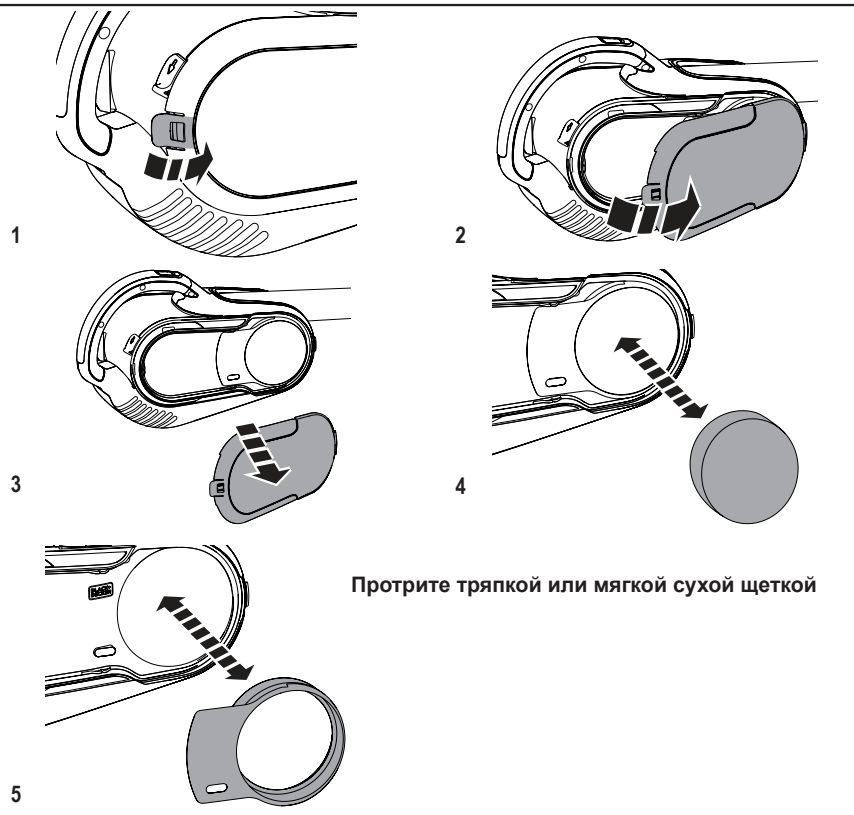

## Свойства

Этот инструмент включает некоторые или все из нижеперечисленных свойств

1. Выключатель Вкл/Выкл
2. Ручка
3. Удлиняющийся гибкий шланг
4. Насадка
5. Зажим для удаления аксессуара
6. Светодиодный индикатор зарядки
7. Дверка чаши для пыли
8. Чаша для пыли
9. 2 в 1 комби аксессуар насадки
10. Щелевая насадка
11. Насадка для шерсти животных
12. Выключатель Вкл/Выкл
13. Вращающаяся щетка выключатель Вкл/Выкл
14. Пылесос палка
15. Насадка для пола
16. База зарядного устройства

Примечание: Насадка для шерсти животных (11) предназначена для очистки шерсти животных и не должна быть применена на животных напрямую.

## Батарея



Внутри нет деталей, пригодных для эксплуатации пользователем. Для безопасной утилизации батареи и внутренних деталей, пожалуйста, возвратите изделие авторизованному сервисному центру Black&Decker.

Свойства

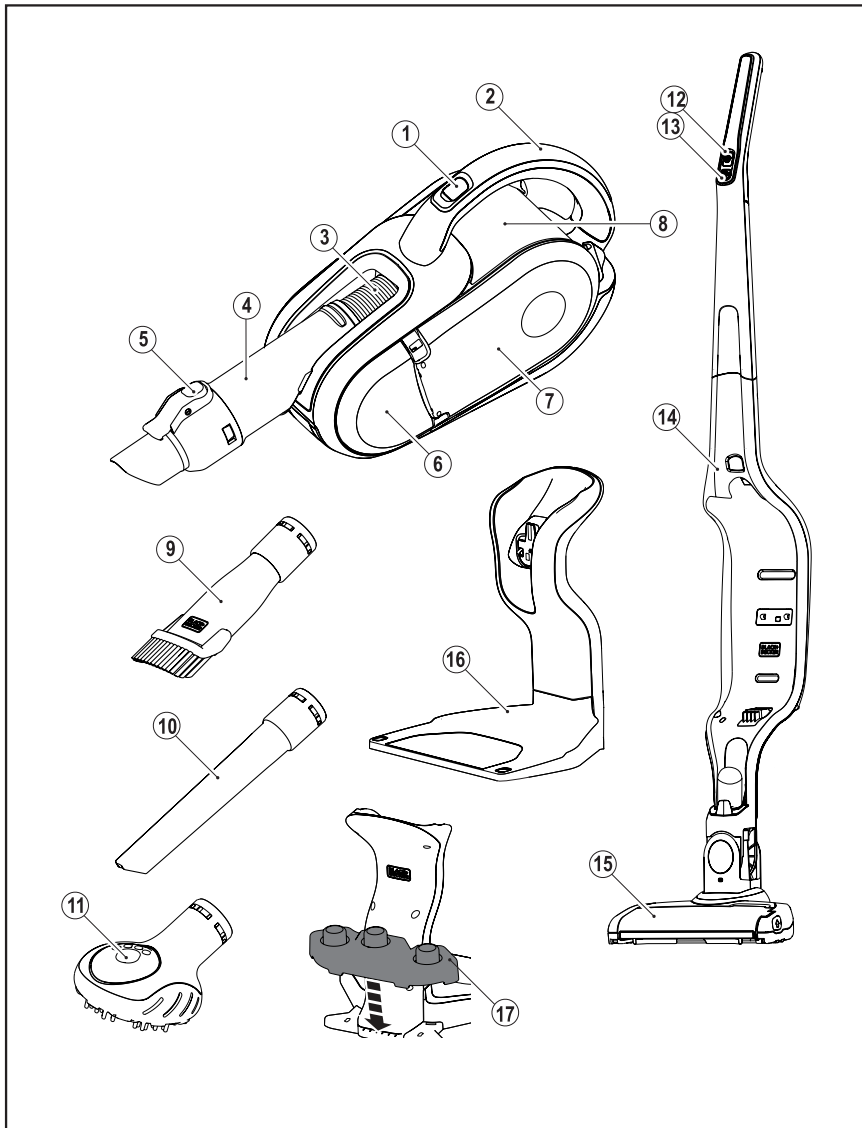

## Исправление проблем

Светодиодные модели		Решения
■ ■ ■ ■ ■	Батарея нагрета	Дайте остыть прежде чем продолжить.
Светодиодная модель: зарядка		
■ ■ ■ ■ ■	Ошибка батареи	Решения
■ ■ ■ ■ ■	Ошибка зарядного устройства	- Убедитесь, что выбрано правильное зарядное устройство Возобновите процесс зарядки. Если ошибка продолжается, верните изделие в сервисный центр Black+Decker.



## Техническая информация

		SVFV3250L (H1)	SVFV3250LR (H1)
Напряжение	$V_{dc}$	32,4	32,4
Батарея	Тип	Li-Ion	Li-Ion
Вес	кг	3,58	3,58

Зарядные устройства		ETPCA-405050VW ETPCA-405050WB
Входное напряжение	$V_{dc}$	220-240
Выходное напряжение	$V_{dc}$	40
Ток	мА	500
Приблизительное время зарядки	ч	4
Вес	кг	0,68

## Kullanım amacı

Black+Decker Dustbuster® el kullanımına uygun elektrikli süpürge, elektrikli süpürme işlemleri için tasarlanmıştır. Bu cihaz yalnızca evde kullanım amaçlıdır.



Cihazı çalıştırmadan önce bu kılavuzun tümünü okuyun.

## Güvenlik talimatları

Bu cihaz yalnızca evde, iç mekanlarda kullanılmak üzere tasarlanmıştır. Bu cihaz;

- Dükkanlardaki personel mutfaklarında;
- Ofislerde ve diğer çalışma ortamlarında;
- Çiftlik evlerinde;
- Müşteriler tarafından otellerde,
- Motellerde ve diğer konaklama mekanlarında;
- Pansiyon tipi yerlerde ve evsel olmayan diğer ortamlarda kullanılamaz.



**Uyarı! Tüm güvenlik uyarılarını ve tüm talimatları okuyun.** Aşağıda listelenen uyarılara ve talimatlara uyulmaması halinde elektrik çarpması, yangın ve/veya ciddi yaralanmalar meydana gelebilir.



**Uyarı!** Batarya ile çalışan cihazlar kullanılırken, yangın riskini, bataryanın sızdirmasını, fiziksel yaralanmaları ve maddi hasarları önlemek için aşağıdakiler de dahil olmak üzere temel güvenlik önlemlerine daima uyulmalıdır.

- Cihazı kullanmadan önce bu kılavuzun tümünü dikkatli bir şekilde okuyun.

- Cihazın kullanım amacı bu kılavuzda açıklanmıştır. Bu kılavuzda tavsiye edilenler haricinde bir aksesuar ya da ek parça kullanımı veya bu cihazın bu kılavuzda tavsiye edilenler dışında herhangi bir işlemde kullanılması fiziksel yaralanma riski teşkil etmektedir.
- İleride ihtiyaç duyulması ihtimaline karşı bu kılavuzu saklayın.

## Cihazınızın kullanımı

- Cihazı sıvıları veya alev alabilen herhangi başka materyalleri temizlemek için kullanmayın.
- Cihazı suyun yakınında kullanmayın.
- Cihazı suya batırmayın.
- Şarj cihazının soketle olan bağlantısını kesmek için asla şarj kablosunu çekmeyin. Şarj kablosunu ısıdan, yağdan ve keskin kenarlardan uzak tutun.
- Bu cihaz, gözetim altında tutulmaları veya cihazın güvenli bir şekilde kullanımına dair talimatları almaları ve mevcut tehlikeleri anlamaları halinde 8 yaş ve üzerindeki çocuklar, yetersiz fiziksel, duyuşsal ve akli yeterliklere sahip kişiler veya tecrübe ya da bilgi eksikliği olan kişiler tarafından kullanılabilir. Çocuklar cihazla oynamamalıdır. Temizlik ve kullanıcı bakım işlemleri gözetim altında olmadıkları sürece çocuklar tarafından gerçekleştirilmemelidir.

## Denetim ve tamirat

- Cihazı kullanmadan önce hasarlı veya kusurlu parçalar olup olmadığını kontrol edin. Kırık parça olup olmadığını, anahtarlarda hasar olup olmadığını ve cihazın çalışmasını etkileyecek herhangi başka bir durum olup olmadığını kontrol edin.

- Herhangi bir parça hasarlıysa veya kusurluysa cihazı kullanmayın.
- Hasarlı veya kusurlu parçaları yetkili bir tamir görevlisine tamir ettirin veya değiştirin.
- Hasar olup olmadığını anlamak için şarj kablosunu düzenli olarak kontrol edin. Kablo hasar görmüşse veya kusurluysa şarj aletini değiştirin.
- Bu kılavuzda belirtilenler haricindeki parçaları çıkarmaya veya değiştirmeye kalkışmayın.

## Ek güvenlik talimatları

### Kullanım sonrası

- Şarj aletini veya şarj üssünü temizlemeden önce şarj aletini prizden çekin.
- Cihazı kullanmıyorken kuru bir yerde muhafaza edin.
- Muhafaza ettiğiniz cihazlar çocukların erişemeyeceği bir yerde olmalıdır.

### Artık riskler

Cihazı kullanırken burada bulunanların dışında bazı ek artık riskler ortaya çıkabilir. Bu risklerin ortaya çıkış nedeni hatalı kullanım, uzun süreli kullanım vb. olabilir.

İlgili güvenlik yönetmeliklerine uyulması ve güvenlik cihazlarının kullanılması durumunda bile belirli artık risklerden kaçınmak mümkün değildir. Bu riskleri şöyle sıralayabiliriz:

- Dönen/hareket eden parçalara dokunulması sonucunda oluşan yaralanmalar,
- Parçaları, bıçakları veya aksesuarları değiştirirken oluşan yaralanmalar,

- Bir cihazın uzun süreli kullanımından kaynaklanan yaralanmalar. Bir cihazı uzun süre kullanırken düzenli aralar verdiğinizden emin olun.
- Duyma bozukluğu.
- Cihazınızı kullanırken toz solumaktan dolayı meydana gelen sağlık tehditleri (örneğin özellikle meşe, kayın ve MDF olmak üzere ahşapla çalışırken.)

## Bataryalar ve şarj aletleri

### Bataryalar

- Ne sebeple olursa olsun asla açmaya kalkışmayın.
- Bataryayı suya maruz bırakmayın.
- Bataryayı ısıya maruz bırakmayın.
- Sıcaklığın 40°C'nin üzerine çıkabileceği yerlerde muhafaza etmeyin.
- Yalnızca 10°C ve 40°C arasındaki ortam sıcaklıklarında şarj edin.
- Yalnızca cihazla birlikte verilen şarj aletini kullanarak şarj edin. Yanlış şarj aleti kullanımı elektrik çarpmasına veya bataryanın aşırı ısınmasına neden olabilir.
- Bataryaları atarken "Çevrenin korunması" bölümündeki talimatları dikkate alın.
- Delme veya darbe yoluyla batarya kutusuna zarar vermeyin; aksi takdirde yaralanma ve yangın riski ortaya çıkar.
- Hasar görmüş bataryaları kullanmayın.

- Ekstrem koşullarda batarya sızıntısı meydana gelebilir. Bataryalarda bir sıvı fark ettiğinizde bir bez kullanarak bu sıvıyı dikkatli bir şekilde silin. Ciltle temas ettirmeyin.
- Cilde veya göze temas etmesi durumunda aşağıdaki talimatları izleyin.

**Uyarı!** Batarya sıvısı fiziksel yaralanmaya veya maddi hasara neden olabilir. Ciltle temas durumunda derhal suyla yıkayın. Kızarıklık, acı veya tahriş olması durumunda tıbbi müdahaleye başvurun. Gözle temas etmesi durumunda derhal temiz su ile yıkayın ve tıbbi müdahaleye başvurun.

## Şarj aletleri

Şarj aletiniz belirli bir gerilime uygun olarak tasarlanmıştır. Şebeke geriliminin anma değerleri plakası üzerindeki gerilimle uyumlu olup olmadığını daima kontrol edin.

**Uyarı!** Şarj aleti ünitesini asla normal bir şebeke fişiyle değiştirmeye kalkışmayın.

- Cihazınızla birlikte verilen ve cihazınızın içinde bulunan bataryayı şarj etmek için yalnızca Black+Decker şarj aletinizi kullanın. Diğer bataryalar patlayarak fiziksel yaralanmalara ve hasara neden olabilir.
- Şarj edilemez bataryaları asla şarj etmeye kalkışmayın.
- Besleme kablosu hasar görmüşse, tehlikeleri önlemek için üretici tarafından veya yetkili bir Black+Decker Servis Merkezi tarafından değiştirilmelidir.
- Şarj aletini suya maruz bırakmayın.
- Şarj aletini açmayın.
- Şarj aletini kurcalamayın.

- Şarj etme sırasında cihaz/batarya iyi havalandırılan bir yerde bulunmalıdır.

## Diğer bireylerin güvenliği

- Bu cihaz, gözetim altında olmadıkları veya güvenliklerinden sorumlu bir kişi tarafından cihazın kullanımına dair gerekli talimatları almadıkları sürece fiziksel, duyuşsal veya akli yetenekleri yetersiz olan (çocuklar da dahil) kişiler veya tecrübe ve bilgi eksikliği olan bireyler tarafından kullanılmak üzere tasarlanmamıştır.
- Cihazla oynamadıklarından emin olunması adına çocuklar gözetim altında tutulmalıdır.

## Elektriksel güvenlik

 Cihazı kullanmadan önce bu kılavuzun tümünü dikkatli bir şekilde okuyun.

 Bu cihaz çift yalıtımlıdır; dolayısıyla topraklama teli gerekmez. Güç beslemesinin anma değerleri plakası üzerindeki gerilimle uyumlu olup olmadığını daima kontrol edin.



Kısa devreye dayanıklı emniyet yalıtım transformatörü. Şebeke beslemesi elektrik gücüyle transformatör çıkışından ayrılmıştır.



Ortam sıcaklığı çok fazla yükselirse şarj aleti otomatik olarak kapanır. Sonuç olarak şarj aleti çalıştırılmaz. Şarj üssü şebeke beslemesinden ayrılmalı ve tamir için yetkili servise götürülmelidir.



Şarj üssü yalnızca iç mekanlarda kullanılmak üzere tasarlanmıştır.

## Bakım

Black+Decker kablosuz cihazınız, minimum bakım gereksinimiyle uzun bir süre boyunca çalışacak şekilde tasarlanmıştır. Cihazın sürekli ve memnun edici çalışması uygun cihaz bakımına ve düzenli temizliğe bağlıdır.

**Uyarı!** Kablosuz cihazlarda herhangi bir bakım işlemi gerçekleştirmeden önce:

- Eğer tek parça ise bataryayı tamamen boşaltın ve daha sonra kapatın.
- Şarj aletini temizlemeden önce prizden çekin. Şarj aletiniz düzenli temizlikten başka herhangi bir bakım gerektirmez.
- Yumuşak bir fırça veya kuru bir bez kullanarak cihazınızda/şarj aletinizde bulunan havalandırma yarıklarını düzenli olarak temizleyin.
- Motor yuvasını nemli bir bez kullanarak düzenli olarak temizleyin. Herhangi bir aşındırıcı veya çözücü bazlı temizlik maddesi kullanmayın.

## Çevrenin korunması



Ayrı toplama. Bu ürün normal evsel atıklarla birlikte atılmamalıdır.

Black+Decker ürününüzün yenilenmesi gerekirse veya ürününüzün artık size bir yararı yoksa, ürünü evsel atıklarla birlikte atmayın. Bu ürünü ayrı toplama için uygun hale getirin.



Kullanılan ürünlerin ve ambalaj malzemelerinin ayrı toplanması, materyallerin geri dönüştürülmesine ve yeniden kullanılmasına olanak sağlar. Geri dönüştürülen materyallerin yeniden kullanılması çevre kirliliğini önlemeye yardımcı olur ve ham madde ihtiyacını azaltır.

Yerel yönetmelikler elektrikli ürünlerin

evsel atıklardan ayrı toplanması için kentsel atık alanları sağlayabilir veya yeni bir ürün aldığınızda ürünü nereye atacağınıza satıcınızdan öğrenebilirsiniz.

Black+Decker, ürünlerinin kullanım ömürlerinin sonuna geldiklerinde toplanması ve geri dönüştürülmesi için bir tesis sağlamaktadır. Bu hizmetten yararlanmak için lütfen ürününüzü bizim adımıza sizden alacak olan herhangi bir yetkili tamir görevlisine teslim edin.

Bu adreste verilen yerel Black+Decker ofisinize iletişime geçerek en yakın yetkili tamir görevlisine nereden ulaşabileceğinizi öğrenebilirsiniz. Alternatif olarak, yetkili Black+Decker tamir görevlilerinin bir listesi ve satış sonrası servisimizin ve irtibat kurulacak kişilerin tüm detayları internette [www.2helpU.com](http://www.2helpU.com) adresinde mevcuttur.

## Garanti

Black+Decker ürünlerinin kalitesinden emindir ve müşterilerine olağanüstü bir garanti sunmaktadır. Bu garanti beyanati yasal haklarınıza bir ek niteliğindedir ve hiçbir şekilde bu haklarınıza halel getirmemektedir. Bu garanti Avrupa Birliği ve Avrupa Serbest Ticaret Bölgesinin Üye Devletlerinin sınırları dahilinde geçerlidir.

Bir Black+Decker ürünü hatalı malzeme kullanımı, işçilik veya uygunluk eksikliği nedeniyle kusurlu hale gelirse, Black+Decker, müşterilerine olabildiğince az zahmet vermek için satın alma tarihinden itibaren 24 ay içerisinde kusurlu parçaları yenilemeyi, normal aşınmaya ve eskimeye maruz kalan ürünleri tamir etmeyi ve bu tür ürünleri yenisiyle değiştirmeyi garantiler. Bu garanti aşağıdaki koşullarda geçerli değildir:

- Ürün ticari, profesyonel ve kiralama amaçları ile kullanılmışsa,
- Ürün hatalı kullanıma veya ihmale maruz kalmışsa.

- Üründe yabancı nesnelere, maddelere veya kazalar nedeniyle hasar meydana gelmişse,
- Ürünün tamir işleri yetkili tamir görevlileri veya Black+Decker servis personeli dışında şahıslar tarafından gerçekleştirilmişse.

Garantiden yararlanmak için, ürünü satın aldığınızın kanıtını satıcıya veya yetkili bir tamir görevlisine sunmanız gerekir. Bu adreste verilen yerel Black+Decker ofisinizle iletişime geçerek en yakın yetkili tamir görevlisine nereden ulaşabileceğinizi öğrenebilirsiniz. Alternatif olarak, yetkili Black+Decker tamir görevlilerinin bir listesi ve satış sonrası servisimizin ve irtibat kurulacak kişilerin tüm detayları internette **www.2helpU.com** adresinde mevcuttur.

Yeni Black+Decker ürününüzü kaydetmek ve yeni ürünlerden ve özel fırsatlardan haberdar olmak için lütfen web sitemizi ziyaret edin: [www.blackanddecker.com](http://www.blackanddecker.com) Black+Decker markasına ve ürün yelpazemize dair daha fazla bilgi almak için [www.blackanddecker.com](http://www.blackanddecker.com) adresine gidin.

Montaj

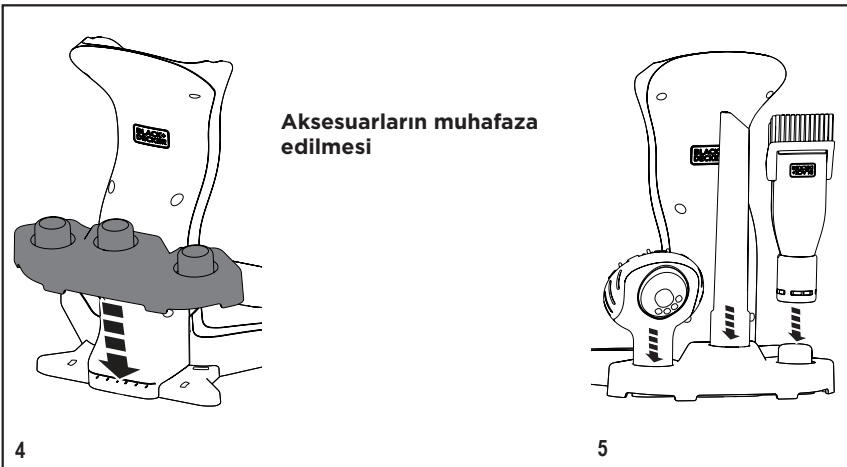
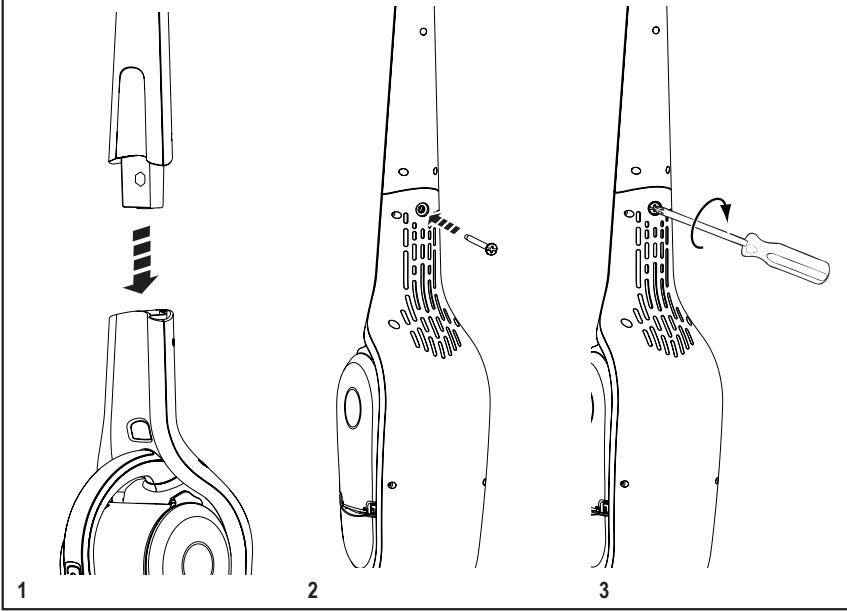

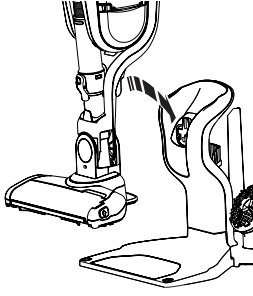
**Şarj etme**

1

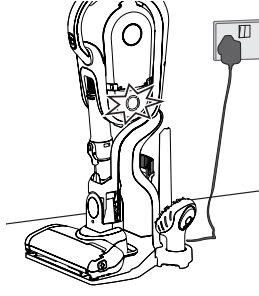

2

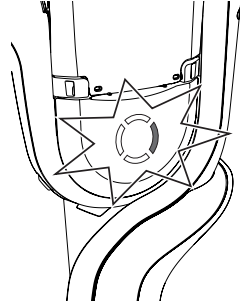

3

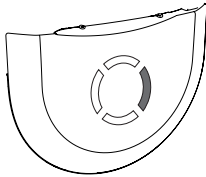
**LED desenleri**

0 - 25%

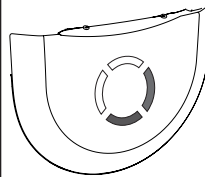

25 - 50%

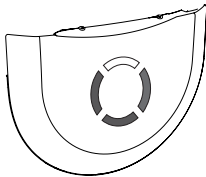

50 - 75%

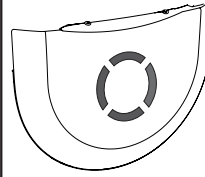

75 - 100%



**LED desenleri**



Şarj etme işlemi tamamlandığında ışık söner.



Cihaz şarj aletine bağlı halde bırakılabilir ve kullanım sırasında ısınabilir.

**Kullanım**

**Vakum Açık / Kapalı**

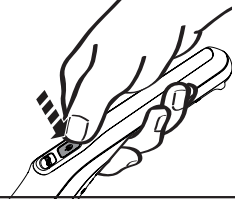

**Batarya ile çalışan fırça Açık / Kapalı**

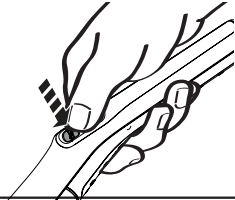

**LED desenleri**

Batarya şarj seviyesi için LEDler şarj edilme sırasında olduğu gibi yanar.

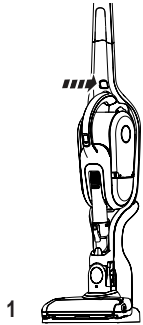
**Batarya düşük****Batarya boş****El vakumunu çıkarın**

1



2

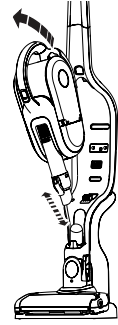

3

**Açık/Kapalı**

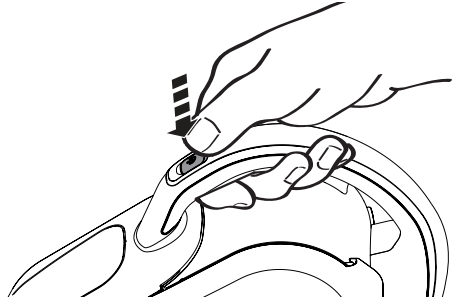

**Esnek nozül**

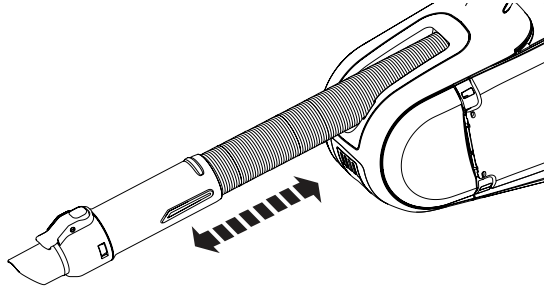

**Aksesuarlar**

**Sabitleme aksesuarları**

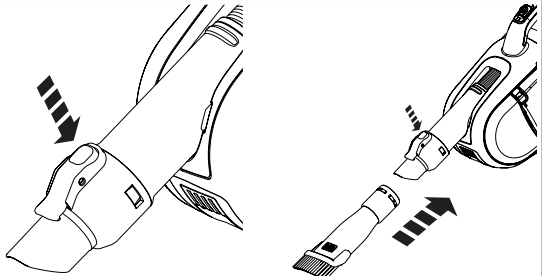

## Boşaltma

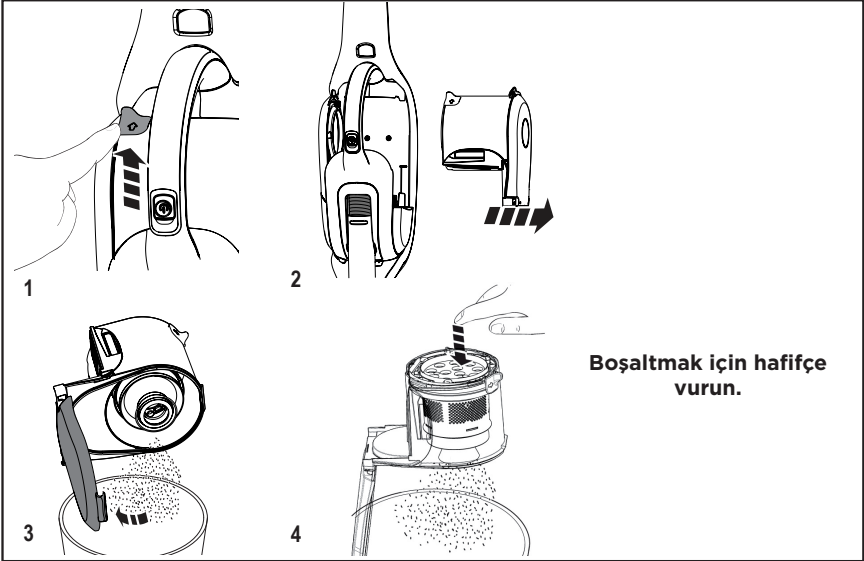
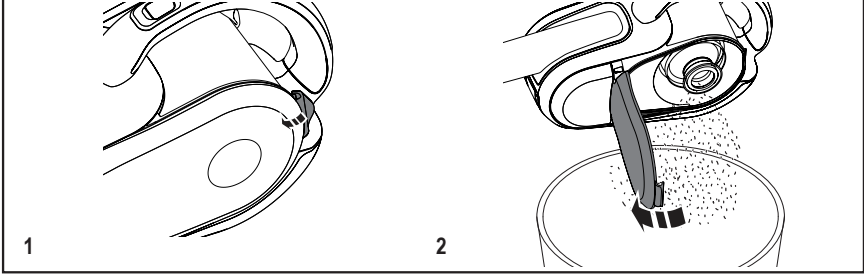

Emiş gücünü en iyi durumda tutmak için kullanım sırasında filtreleri düzenli olarak temizleyin.



**Siklonik filtreyi temizleyin**

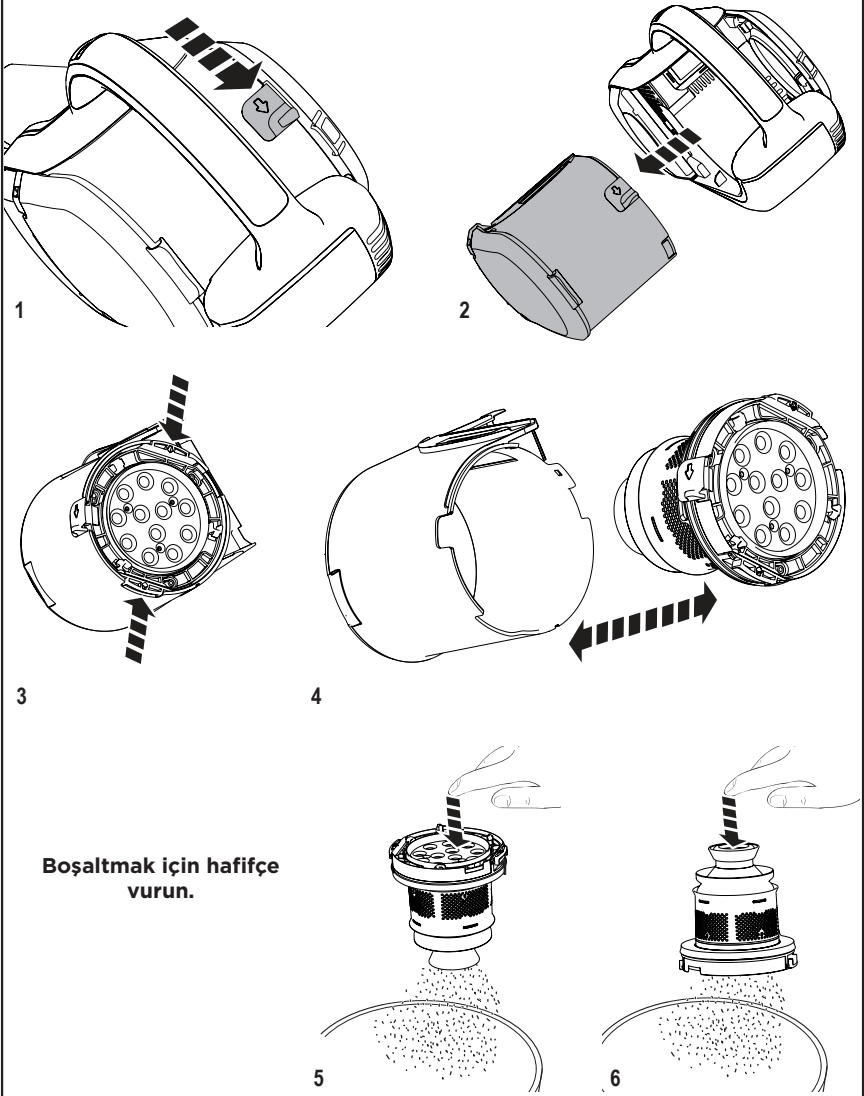

**Filtreyi temizledikten sonra tekrar yerine takın veya yıkamaya devam edin.**

**Yıkayın**

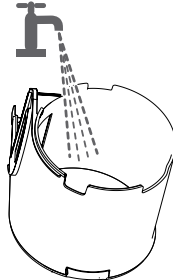
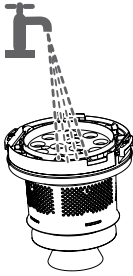

**İyice kurutun**

**Zemin ucunu temizleyin**

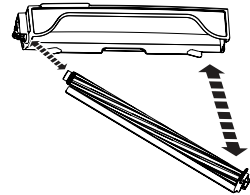
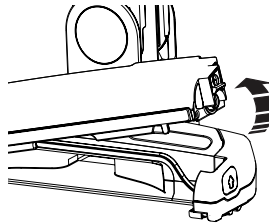
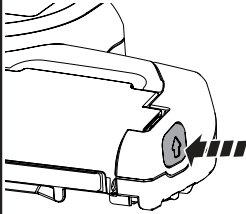

**Boşaltma filtresini temizleyin**

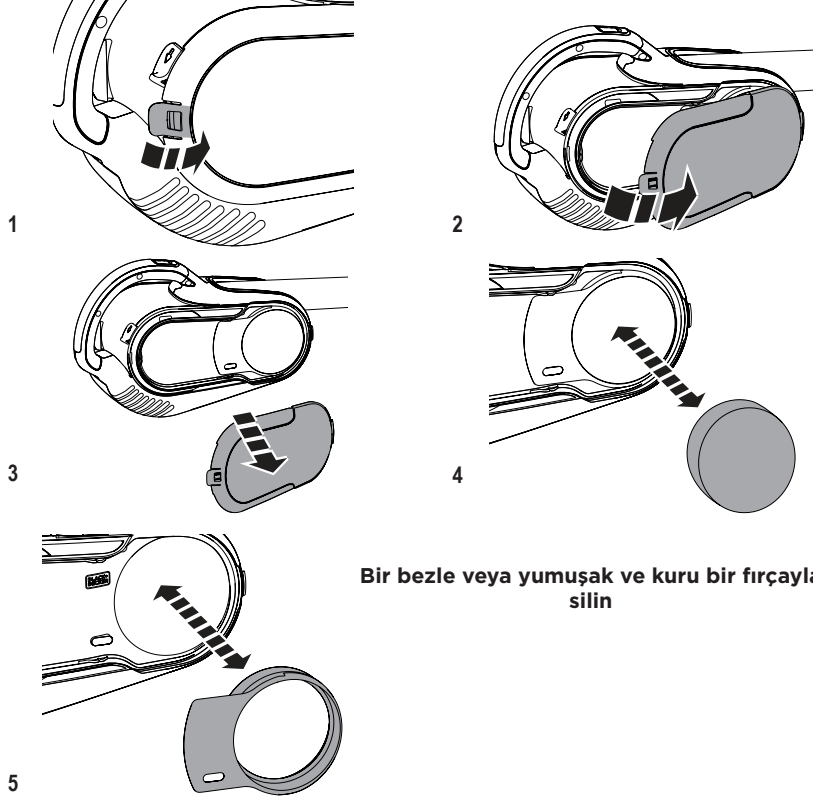

**İyice kurutun**

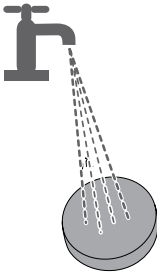

## Özellikler

Bu cihazda aşağıdaki özelliklerin bazıları veya tümü mevcuttur

1. Açık/Kapalı güç düğmesi
2. Tutamak
3. Uzayabilen esnek boru
4. Nozül
5. Aksesuar çıkarma klipsi
6. LED şarj göstergesi
7. Toz haznesi kapağı
8. Toz haznesi
9. 2si 1 arada kombi nozül aksesuarı
10. Yarık alet
11. Evcil hayvan aleti
12. Açık/Kapalı güç düğmesi
13. Döner fırça açık/kapalı düğmesi
14. Çubuk vakum şasisi
15. Zemin ucu
16. Şarj üssü

Not: Evcil hayvan aleti (11) evcil hayvan tüylerini temizlemek içindir ve doğrudan hayvanların üzerinde kullanılmamalıdır.

### Batarya



Cihazın içinde kullanıcının tamir edebileceği parçalar yoktur. Bataryanın ve dahili bileşenlerin güvenli geri dönüşümü için lütfen üniteyi yetkili bir Black&Decker servis merkezine götürün.



## Özellikler

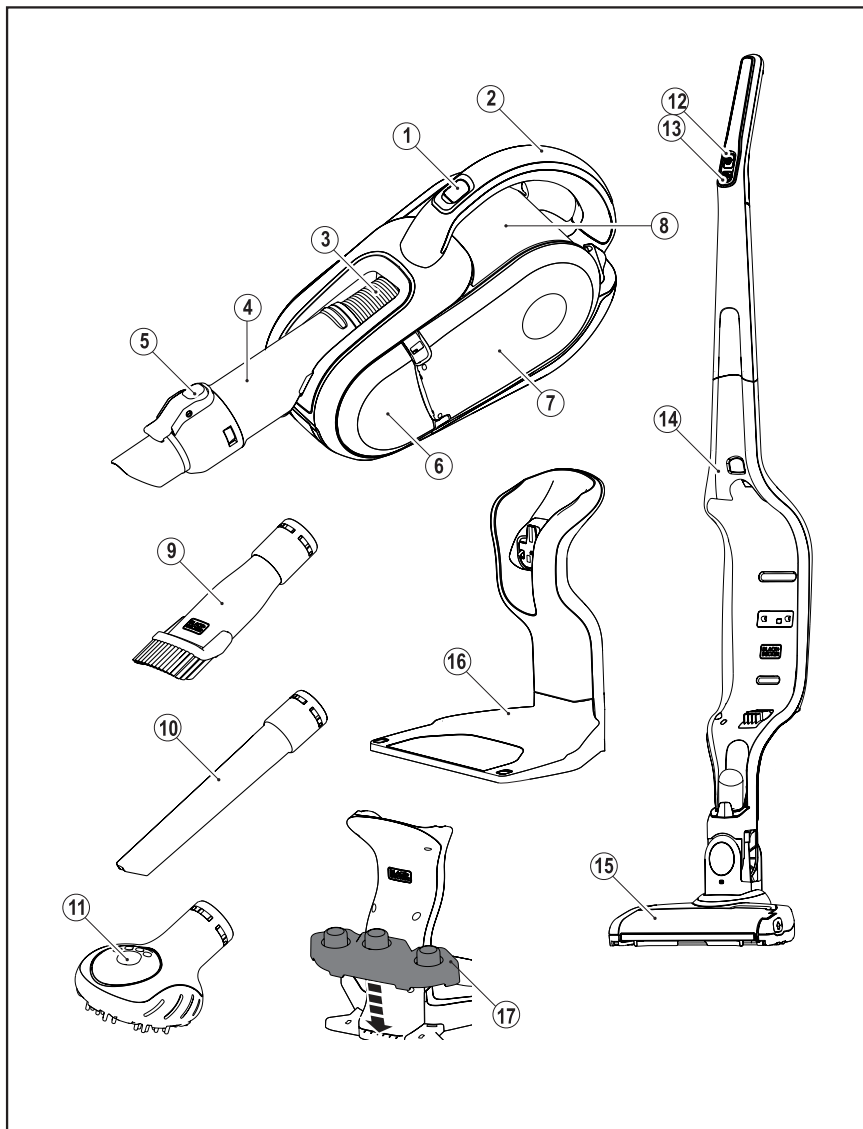

## Sorun Giderme

LED desenleri		Çözüm
■ ■ ■ ■ ■	Batarya sıcak	İşleminize devam etmeden önce soğumasını bekleyin.
LED Deseni: şarj oluyor		
■ ■ ■ ■ ■	Batarya arızası	Çözüm
■ ■ ■ ■ ■	Şarj aleti arızası	- Doğru şarj aletini kullandığınızdan emin olun. Şarj etme prosedürünü tekrar deneyin. Arıza devam ederse, üniteyi yetkili bir Black+Decker servis merkezine götürün.

**Teknik veriler**

		SVFV3250L (H1)	SVFV3250LR (H1)
Gerilim	$V_{dc}$	32,4	32,4
Batarya	Tip	Lityum-iyon	Lityum-iyon
Ağırlık	kg	3,58	3,58

Şarj aleti		ETPCA-405050VW ETPCA-405050WB
Giriş gerilimi	$V_{ac}$	220-240
Çıkış gerilimi	$V_{dc}$	40
Akım	mA	500
Yaklaşık şarj etme süresi	sa	4.
Ağırlık	kg	0,68

## Експлуатація за призначенням

Ваш ручний вакуумний пилосос Black+Decker Dustbuster® було розроблено для вакуумного очищення. Пристрій призначено виключно для побутового використання.

 Уважно та повністю прочитайте цей посібник, перш ніж користуватися пристроєм.

## Інструкції з техніки безпеки

Пристрій призначено виключно для побутового використання у приміщенні. Пристрій не можна використовувати у наступних умовах:

- кухні для персоналу у магазинах;
- офіси та інші робочі середовища;
- будинки поза містом;
- клієнтами у готелях, мотелях тощо;
- житлові приміщення, що здаються в оренду;
- міні-готелі типу «ліжко та сніданок» та інші приміщення не побутового призначення.

 **Увага! Прочитайте всі попередження та інструкції.** Недотримання наведених нижче застережень та інструкцій може призвести до ураження електричним струмом, пожежі та/або серйозних травм.

 **Увага!** Під час використання пристроїв, що живляться від акумуляторів, слід завжди дотримуватись основних зауважень щодо безпеки (включаючи наступні), щоб зменшити ризик пожежі, витоку з акумуляторів, травмування та uszkodжень майна.

- Уважно та повністю прочитайте цей посібник, перш ніж використовувати пристрій.

- Експлуатація за призначенням вказана у цьому посібнику. Використання будь-якого приладдя або пристосування чи виконання будь-якої операції із пристроєм, окрім рекомендованих у цих інструкціях, може призвести до травм.
- Збережіть цей посібник для подальшого використання.

## Використання пристрою

- Не використовуйте пристрій, щоб зібрати рідину або вогненебезпечні речовини.
- Не використовуйте пристрій біля води.
- Не занурюйте пристрій у воду.
- Не тягніть за шнур зарядного пристрою, щоб відключити його від розетки. Не піддавайте шнур зарядного пристрою впливу тепла та олії, уникайте контакту з гострими предметами.
- Пристрій може використовуватись дітьми віком від 8 років та особами зі зниженими фізичними, сенсорними та розумовими здібностями або з недостатнім досвідом та знаннями, якщо за ними наглядають або їх навчили безпечному використанню пристрою і вони розуміють пов'язані загрози. Не дозволяйте дітям грати з пристроєм. Очищення та обслуговування користувачем не має виконуватись дітьми без нагляду дорослих.

## Перевірки та ремонт

- Перед використанням перевірте пристрій на наявність ушкоджених або дефектних елементів. Перевірте наявність зламаних деталей, пошкоджених вимикачів та будь-яких інших обставин, що можуть вплинути на роботу пристрою.
- Не використовуйте пристрій, якщо будь-яка його частина ушкоджена.

- Ушкоджені та несправні деталі необхідно відремонтувати або замінити в авторизованому сервісному центрі.
- Регулярно перевіряйте шнур зарядного пристрою на наявність ушкоджень. Замініть зарядний пристрій, якщо шнур пошкоджено або деформовано.
- Не намагайтеся видалити або замінити жодну з деталей, окрім вказаних у цьому посібнику.
- травми, спричинені надто тривалим використанням пристрою. Під час використання будь-якого приладу впродовж тривалого часу регулярно робіть перерву;
- ушкодження слуху;
- загрози здоров'ю, викликані вдиханням пилю під час роботи приладу (наприклад, робота із деревом, особливо з дубом, буком та ДВП).

## Додаткові інструкції з техніки безпеки

### Після використання

- Перед очищенням зарядного пристрою чи бази заряджання відключіть пристрій від мережі.
- Зберігайте пристрій, що не використовується, у сухому місці.
- Діти не повинні мати доступ до пристрою, який зберігається.

### Залишкові ризики

Додаткові залишкові ризики виникають під час використання приладу способом, який може бути не зазначено у наявних попередженнях щодо безпеки. Ці ризики виникають внаслідок неправильного або надто тривалого використання тощо.

Навіть за умов дотримання всіх заходів безпеки та використання захисних пристроїв, неможливо уникнути певних залишкових ризиків. Вони включають:

- травми, спричинені дотиком до обертових/рухомих частин;
- травми, спричинені заміною будь-яких елементів, лез або приладдя;

## Акумулятори та зарядні пристрої

### Акумулятори

- Не намагайтеся відкрити акумулятор.
- Не допускайте потрапляння води на акумулятор.
- Не піддавайте акумулятор впливу тепла.
- Не зберігайте пристрій у місцях, де температура може перевищити 40 °С.
- Заряджайте пристрій тільки за кімнатної температури від 10 до 40 °С.
- Заряджайте тільки за допомогою зарядного пристрою, що постачається у комплекті. Використання неналежного зарядного пристрою може призвести до ураження електричним струмом або до перегрівання акумулятора.
- Під час утилізації акумуляторів дотримуйтесь інструкцій, наведених у розділі «Захист навколишнього середовища».
- Не ушкоджуйте/деформуйте комплект батарей шляхом протикання або ударом, оскільки це може призвести до травм та пожежі.

- Не заряджайте ушкоджені акумулятори.
- Екстремальні умови можуть призвести до витоку з батареї. Якщо ви помічаєте рідину на акумуляторі, обережно витріть її тканиною. Уникайте контакту зі шкірою.
- У разі потрапляння в очі або на шкіру, дотримуйтеся інструкції нижче.
- Не відкривайте зарядний пристрій.
- Не вивчайте зарядний пристрій за допомогою виміральної апаратури.
- Пристрій/акумулятор під час заряджання необхідно розмістити у добре вентильованому приміщенні.

**Увага!** Технологічна рідина акумулятора може стати причиною травми або зашкодити майну. У разі контакту зі шкірою негайно промийте ділянку водою. Якщо спостерігається почервоніння, біль або подразнення, зверніться до лікаря. У разі контакту з очима негайно промийте їх чистою водою та зверніться до лікаря.

## Зарядні пристрої

Ваш зарядний пристрій було спроектовано для конкретного значення напруги. Завжди перевіряйте, чи напруга мережі співпадає зі значенням напруги на паспортній табличці.

**Увага!** Ніколи не намагайтеся замінити зарядний пристрій звичайною мережевою розеткою.

- Використовуйте зарядний пристрій Black+Decker тільки для заряджання акумулятора у пристрої, що постачається. Інші акумулятори можуть вибухнути, спричинивши травми та пошкодження майна.
- Ніколи не заряджайте батареї, які не призначені для повторного заряджання.
- Якщо шнур живлення пошкоджено, його необхідно замінити у виробника або в авторизованому сервісному центрі Black+Decker для запобігання загрози.
- Не допускайте потрапляння води на зарядний пристрій.

## Безпека інших осіб

- Цей пристрій не призначено для використання особами (у тому числі дітьми) зі зниженими фізичними, сенсорними та розумовими здібностями або з недостатнім досвідом та знаннями, якщо особа, що відповідає за їх безпеку, за ними не наглядає або не навчила їх безпечному використанню пристрою.
- Наглядайте за дітьми, щоб вони не гралися з пристроєм.

## Електрична безпека

 Уважно та повністю прочитайте цей посібник, перш ніж використовувати пристрій.

 Прилад має подвійну ізоляцію, тому не потребує заземлення. Завжди перевіряйте, що напруга джерела живлення співпадає зі значенням напруги на паспортній табличці.



Захисний розгалужуючий трансформатор, захищений від короткого замикання. Джерело живлення електрично розгалужене з виходом трансформатора.



За умов надмірної температури навколишнього середовища зарядний пристрій вимкнеться автоматично. Унаслідок цього він працювати не буде. Базу зарядного пристрою необхідно відключити від мережі живлення та відправити до авторизованого сервісного центру, щоб відремонтувати її.



База зарядного пристрою призначена виключно для використання у приміщенні.

## Технічне обслуговування

Ваш безпроводовий пристрій Black+Decker було спроектовано для роботи впродовж тривалого часу з мінімальним обсягом технічного обслуговування. Надійна робота пристрою залежить від належного нагляду за ним та від регулярного очищення.

**Увага!** Перед обслуговуванням будь-якого безпроводового пристрою виконайте наступні дії.

- Повністю розрядіть акумулятор (якщо він вбудований) та вимкніть його.
- Перед очищенням зарядного пристрою відключіть його від мережі. Ваш зарядний пристрій не потребує технічного обслуговування за винятком регулярного очищення.
- Регулярно очищайте вентиляційні канали пристрою / зарядного пристрою за допомогою м'якої щітки або сухої тканини.
- Регулярно очищайте корпус двигуна вологою тканиною. Не використовуйте абразивні чистячі засоби або засоби на основі розчинників.

## Захист навколишнього середовища



Окремий збір. Не утилізуйте цей продукт разом зі звичайним побутовим сміттям.

Якщо ви побачите, що ваш продукт від компанії Black+Decker потребує заміни або більше вам не потрібний, не утилізуйте його разом з побутовим сміттям. Забезпечте процедуру окремого збору для пристрою.



Окремий збір відпрацьованих продуктів та пакувальних матеріалів дозволяє виконувати повторну переробку та повторне використання матеріалів. Використання перероблених матеріалів запобігає негативному впливу на навколишнє середовище та зменшує споживання сировини.

Місцеве законодавство може вимагати окремого збору електричної продукції з місця проживання користувача, у муніципальних центрах збору чи у продавця, коли ви будете купувати новий продукт.

Black+Decker надає можливості для збору та переробки продукції Black+Decker наприкінці терміну їх служби. Щоб скористатися цією службою, поверніть пристрій до будь-якого авторизованого сервісного центру, який проводить збір продукції від нашого імені.

Ви можете дізнатись про місцезнаходження найближчого до вас сервісного центру, зв'язавшись з місцевим представництвом Black+Decker, як вказано у посібнику. Крім того, ви можете звернутися до представників авторизованих сервісних центрів Black+Decker, перелік яких, включаючи подробиці щодо післяпродажного обслуговування і необхідні контакти, доступні в Інтернеті за адресою: [www.2helpU.com](http://www.2helpU.com).

## Гарантія

Компанія Black+Decker впевнена у якості своєї продукції та надає незрівнянну гарантію. Ця гарантія є лише додатком до ваших законних прав та не має переважної сили над ними. Гарантія дійсна на території Європейського Союзу та Європейської зони вільної торгівлі.

Якщо продукт компанії Black+Decker ушкоджується внаслідок дефектів матеріалу, виробництва або внаслідок експлуатаційної невідповідності протягом 24 місяців з дати придбання, компанія Black+Decker гарантує заміну дефектних деталей, ремонт зношених та зламаних продуктів або заміну таких продуктів, щоб забезпечити покупцеві максимально комфортні умови, за винятком наступних випадків.

- Продукт використовувався для торгівлі, професійної діяльності або перебував у користуванні іншої особи.
- Продуктом неправильно користувались або не дотримувались зазначених вимог.
- Продукт було пошкоджено сторонніми об'єктами, речовинами або під час нещасних випадків.
- Ремонт проводився особами, які не є авторизованими представниками сервісного центру або персоналом компанії Black+Decker.

Щоб скористатись гарантією, вам доведеться надати доказ придбання продавцю або представнику авторизованого сервісного центру. Ви можете дізнатись про місцезнаходження найближчого до вас сервісного центру, зв'язавшись із місцевим представництвом Black+Decker, як вказано у посібнику. Крім того, ви можете звернутися до представників авторизованих сервісних центрів Black+Decker, перелік яких, включаючи подробиці щодо післяпродажного обслуговування і необхідні контакти, доступні в Інтернеті за адресою: [www.2helpU.com](http://www.2helpU.com).

Відвідайте наш веб-сайт [www.blackanddecker.com](http://www.blackanddecker.com), щоб зареєструвати нову продукцію Black+Decker і дізнатись про найновіші вироби та спеціальні пропозиції. Подальшу інформацію щодо бренду Black+Decker та нашої продукції див. на веб-сайті [www.blackanddecker.com](http://www.blackanddecker.com).



Збірка

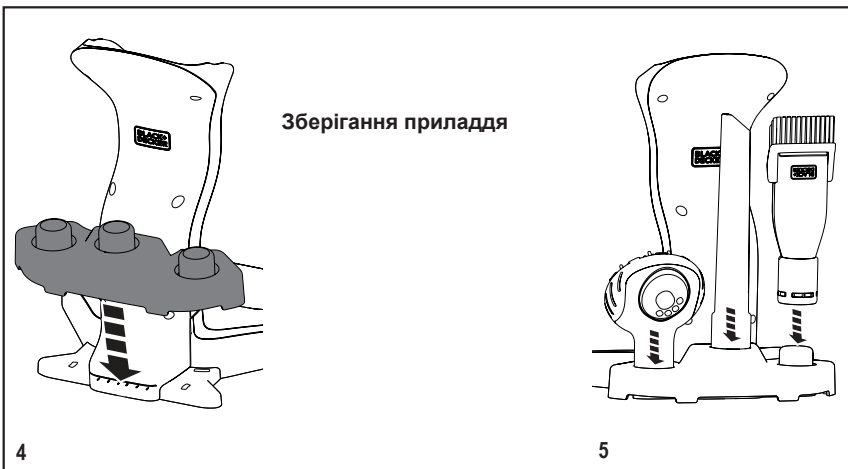
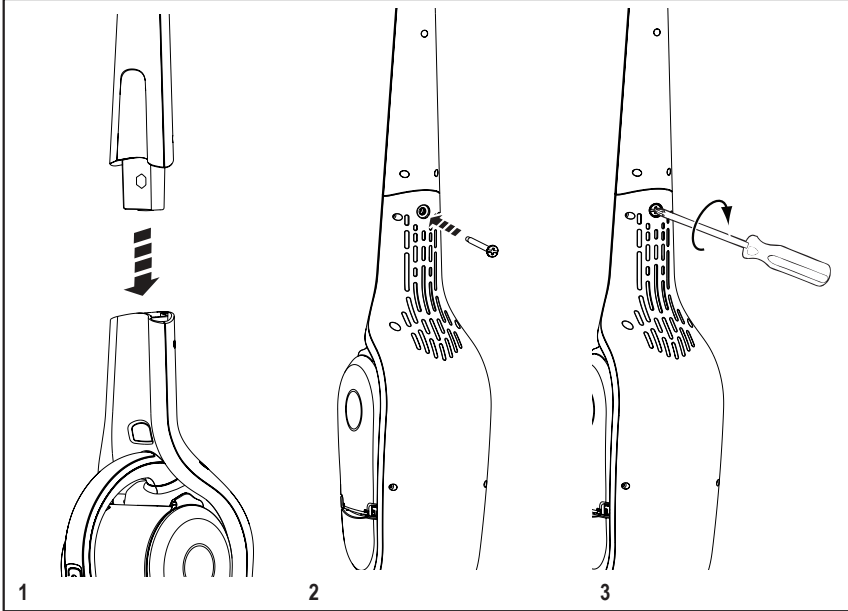

**Заряджання**

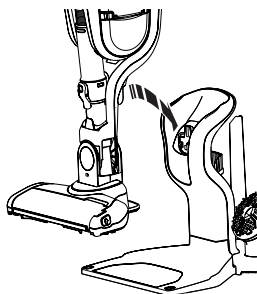

1

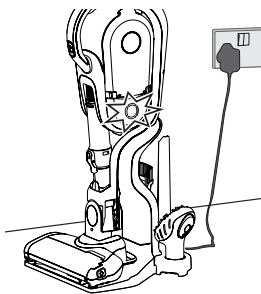

2

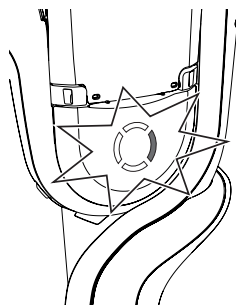

3

**Світлодіодна індикація**

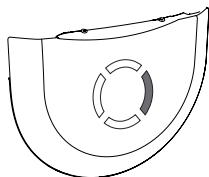

0 - 25%

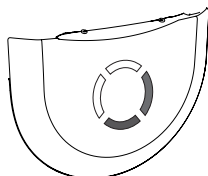

25 - 50%

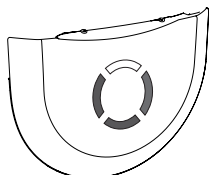

50 - 75%

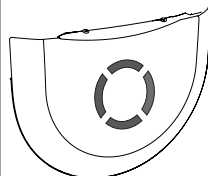

75 - 100%

**Світлодіодна  
індикація**

Індикація згасне, коли заряджання закінчиться.



Пристрій може залишитись підключеним до зарядного пристрою та нагріватись під час використання.



**Використання**

**Увімк/вимк пилососа**

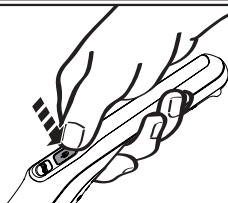

**Увімк/вимк електрощітки**

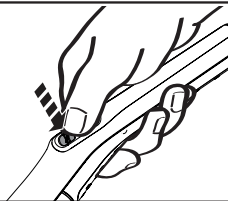

**Світлодіодна індикація**

Для відображення рівню заряду акумулятора світлодіоди світлитимуться так само, як під час заряджання.



**Низький рівень заряду акумулятора**



**Акумулятор розряджено**



**Знімання портативного пилососу**

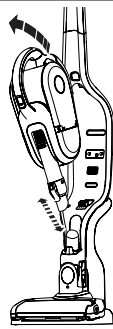
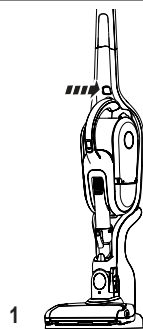

Увімк/вимк

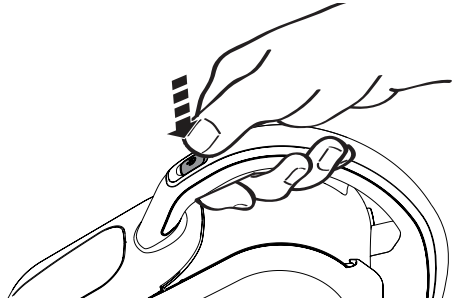

Гнучкий шланг

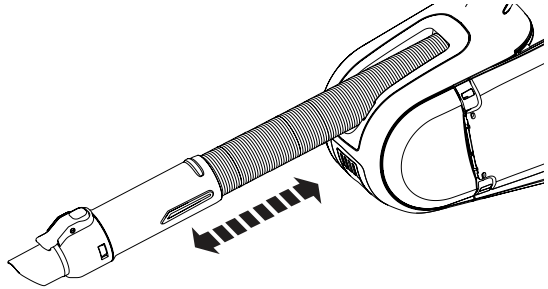

Приладдя

Монтаж приладдя

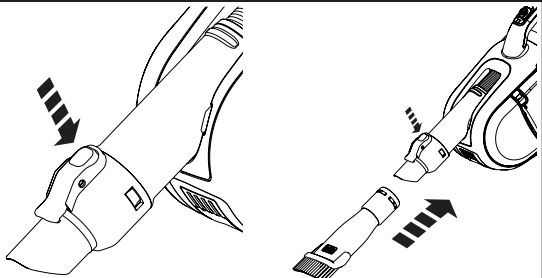

Випорожнення

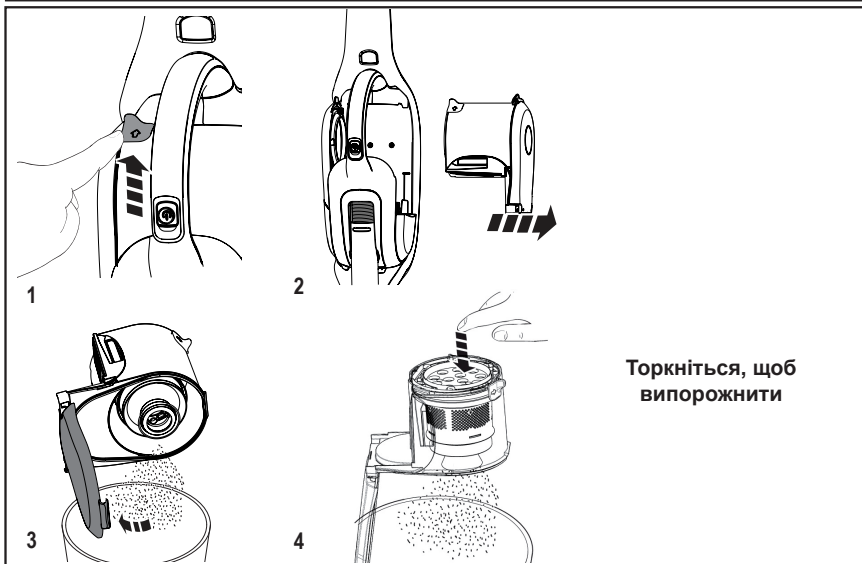
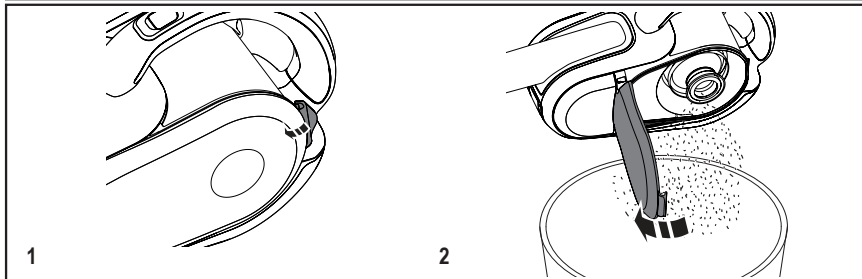

Для підтримання оптимального зусилля всмоктування фільтри слід регулярно очищати під час експлуатації.



Очистіть циклонний фільтр

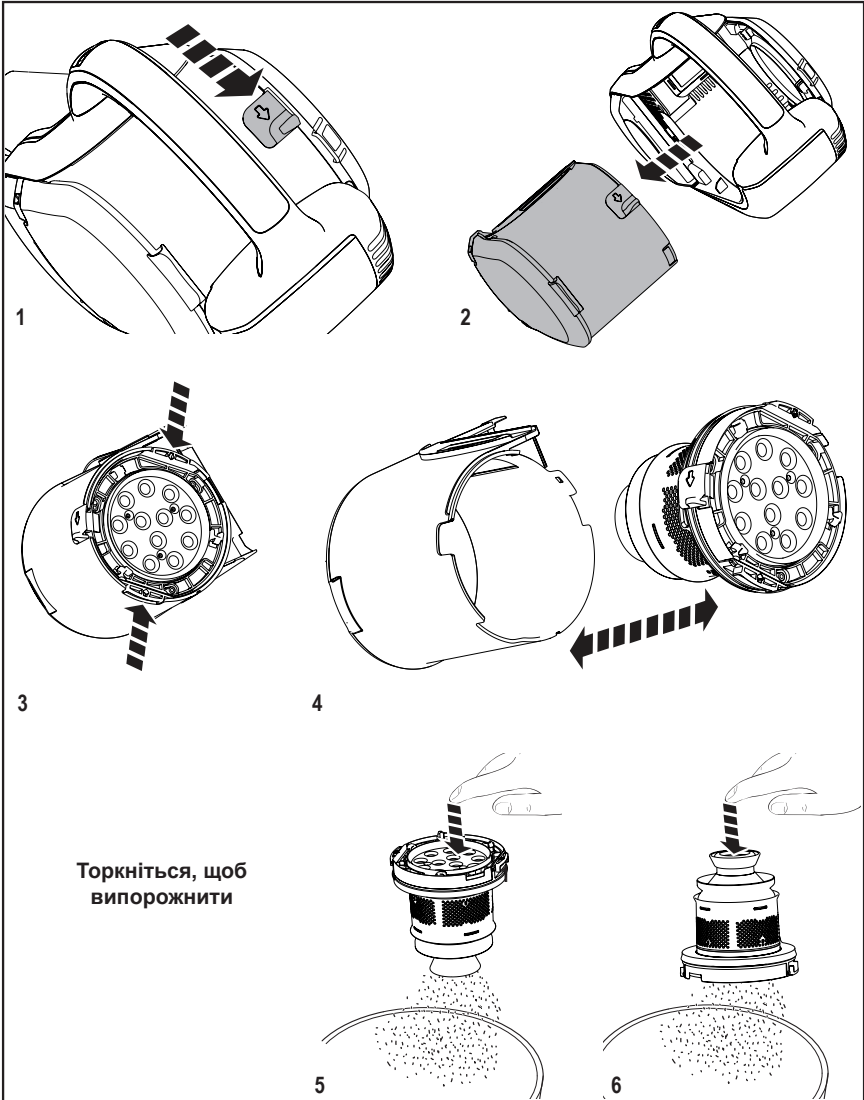

Повторне збирання після очищення фільтру чи продовження  
МИТТЯ.

Миття

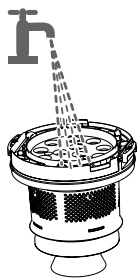

1

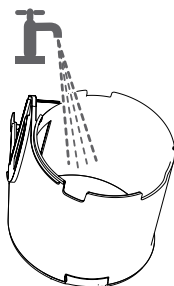

2

Ретельно висушіть

Очистіть голівку насадки для прибирання

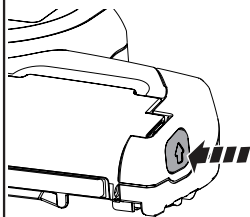

1

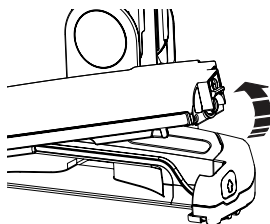

2

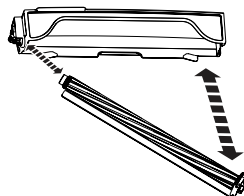

3



Очистіть витяжний фільтр

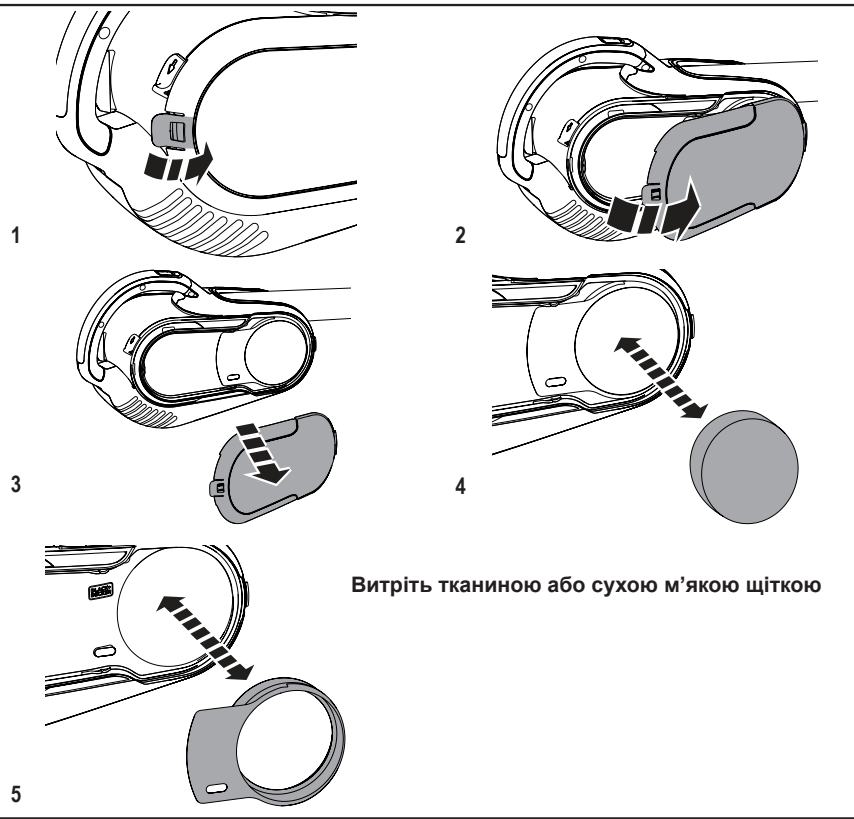

Ретельно висухіть

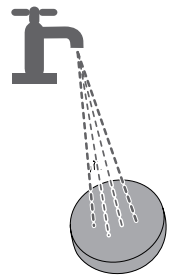

## Функції

Цей прилад має всі або деякі функції із вказаних нижче.

1. Вимикач «Увімк/вимк».
2. Ручка.
3. Розкладна гнучка трубка.
4. Шланг.
5. Фіксатор для вивільнення приладдя.
6. Світлодіодний індикатор заряджання.
7. Дверцята пилозбірника.
8. Пилозбірник.
9. Комбіноване приладдя «2 в 1» для шланга.
10. Насадка для щілин.
11. Насадка для шерсті тварин.
12. Вимикач «Увімк/вимк».
13. Вимикач «Увімк/вимк» обертової щітки.
14. Відділ для портативного пилососу.
15. Насадка для прибирання підлоги.
16. База зарядного пристрою.

Примітка. Насадка для шерсті тварин (11) призначена для чищення від шерсті тварин, її не можна застосовувати безпосередньо на тварині.

## Акумулятор



Усередині немає деталей, яким необхідне технічне обслуговування. Для безпечної переробки акумулятора та внутрішніх компонентів поверніть прилад до авторизованого сервісного центру Black+Decker.



## Пошук та виправлення несправностей

Світлодіодна індикація		Вирішення
■ ■ ■ ■ ■	Акумулятор гарячий	Дозвольте охолонути, перш ніж продовжувати
Світлодіодна індикація: заряджання		
■ ■ ■ ■ ■	Збій акумулятора	Вирішення
■ ■ ■ ■ ■	Збій зарядного пристрою	– Впевніться, що використовуєте правильний зарядний пристрій. Спробуйте відновити процедуру заряджання. Якщо проблема не зникла, поверніть прилад до авторизованого сервісного центру Black+Decker

**Технічні дані**

		SVFV3250L (H1)	SVFV3250LR (H1)
Напруга	V <sub>пост. струму</sub>	32,4	32,4
Акумулятор	Тип	Літій-іонний	Літій-іонний
Вага	кг	3,58	3,58

Зарядний пристрій		ETPCA-405050VW ETPCA-405050WB
Вхідна напруга	V <sub>зм. струму</sub>	220–240
Вихідна напруга	V <sub>пост. струму</sub>	40
Струм	мА	500
Приблизний час заряджання	год.	4
Вага	кг	0,68

## البيانات الفنية

SVFV3250LR (H1)	SVFV3250L (H1)		
32.4	32.4	فولت تيار مستمر	الجهد الكهربى
أيونات الليثيوم	أيونات الليثيوم	النوع.	البطارية
3.58	3.58	كجم	الوزن

ETPCA-405050VW ETPCA-405050WB			الشاحن
220-240	فلط تيار متقارب		فلطية الدخل
40	فولت تيار مستمر		خرج الجهد الكهربى
500	ملى أمبير		التيار
4	ساعة		زمن الشحن التقريبي
0.68	كجم		الوزن

## التعرف على المشاكل والتغلب عليها

الحل	نماذج الإضاءة (LED)	
اتركه يبرد أولاً قبل الاستمرار في الاستعمال.	البطارية	■ ■ ■ ■ ■
نماذج الإضاءة (LED): قيد الشحن		
الحل	البطارية	■ ■ ■ ■ ■ ■ ■ ■
-تحقق من الشاحن الصحيح الذي يتم استخدامه. أعد محاولة إجراء عملية الشحن. إذا استمر الخطأ، فيجب إعادة الوحدة إلى خدمة إصلاح معتمدة عند Black+Decker	خطأ في الشاحن	■ ■ ■ ■ ■

الخصائص

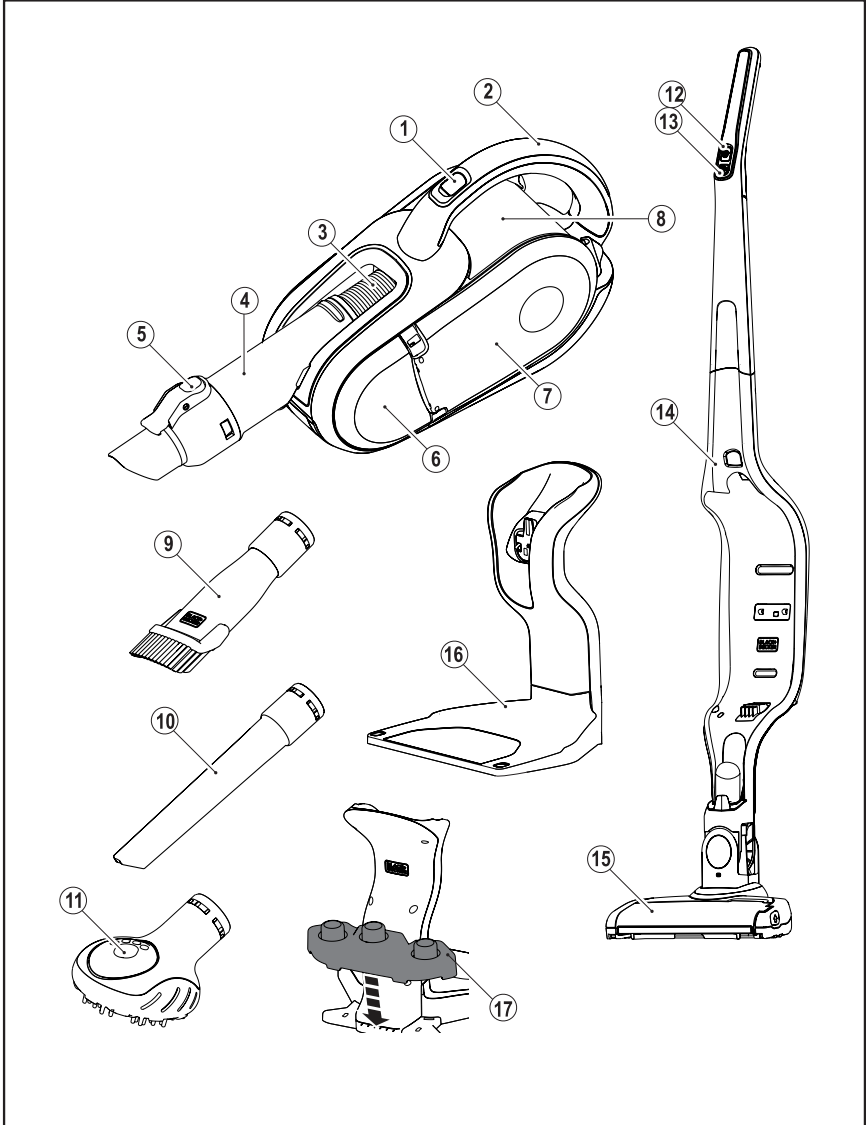



## الخصائص

تشتمل هذه الأداة على بعض أو جميع الأجزاء التالية.

1 مفتاح التشغيل/إيقاف تشغيل الطاقة

2. مقبض

3 تمديد أنبوب مرن

4 خرطوم

5 مشبك فك الكماليات

6 مؤشر LED للشحن

7 بوابة وعاء الغبار

8. وعاء الغبار

9. 2 في 1 إكسسوار خرطوم كومي

10. أداة الشق

11. أداة الحيوانات الأليفة

12. مفتاح التشغيل/إيقاف تشغيل الطاقة

13. مفتاح التشغيل/الإطفاء للفرشاة الدوارة

14. عصا هيكل المكنسة الكهربائية

15. رأس الأرضية

16. قاعدة الشحن

ملاحظة: بالنسبة للأداة الخاصة بالحيوانات الأليفة (11) فهي مصممة للتخلص من شعر المتساقط من الحيوانات ولا يجب أن تستعمل مباشرة على الحيوانات.

البطارية

لا توجد أجزاء في الداخل يمكن للمستخدم صيانتها. لإعادة التدوير الآمن للبطارية والمكونات الداخلية، يرجى إعادة الوحدة إلى مركز الصيانة المعتمد لبلاك اند ديكر .



## تنظيف الفلتر العادم

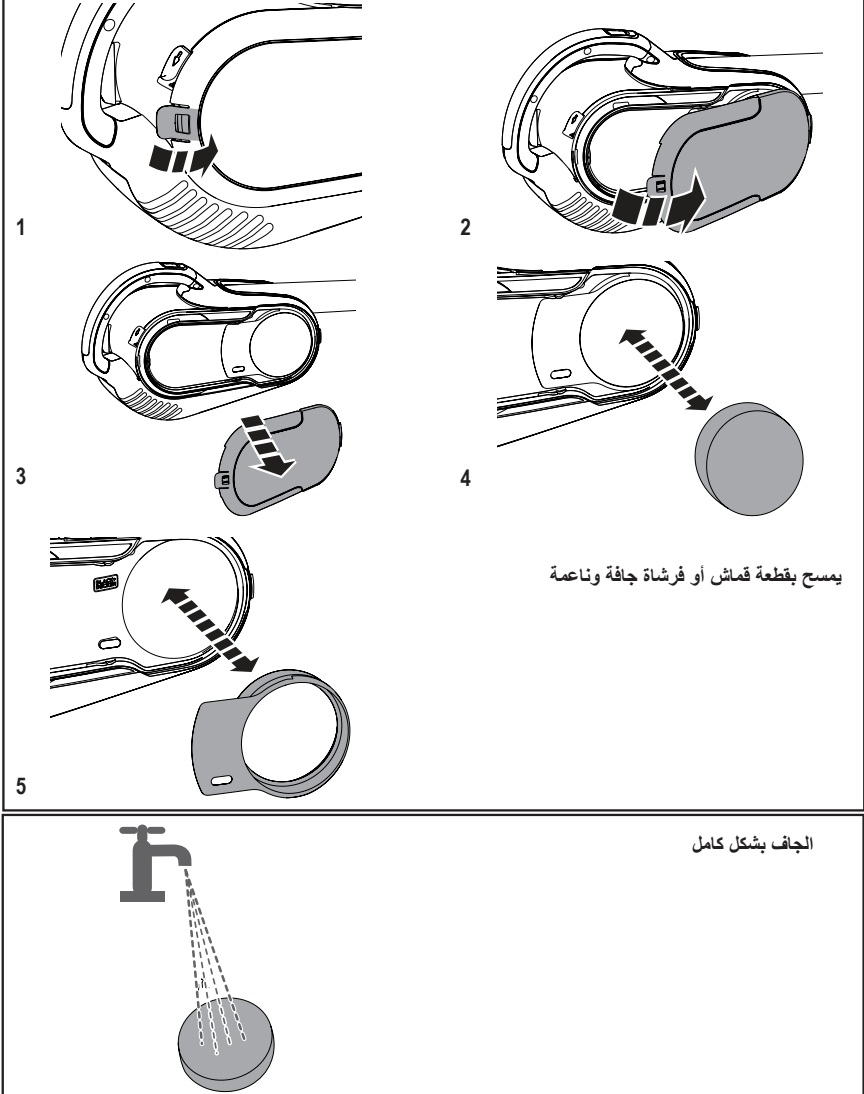

ينبغي إعادة التجميع بعد تنظيف المرشح أو الاستمرار في تنظيفه.

الغسيل

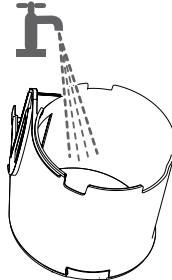
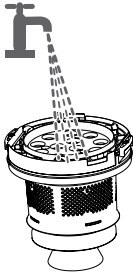

الجاف بشكل كامل

تنظيف رأس الأرضية

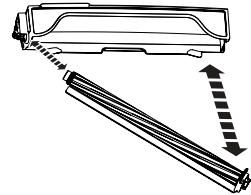
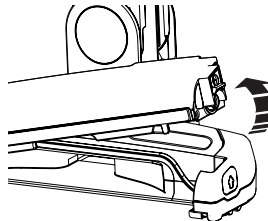
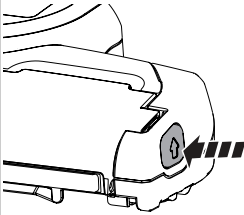

## نظف الفانتر

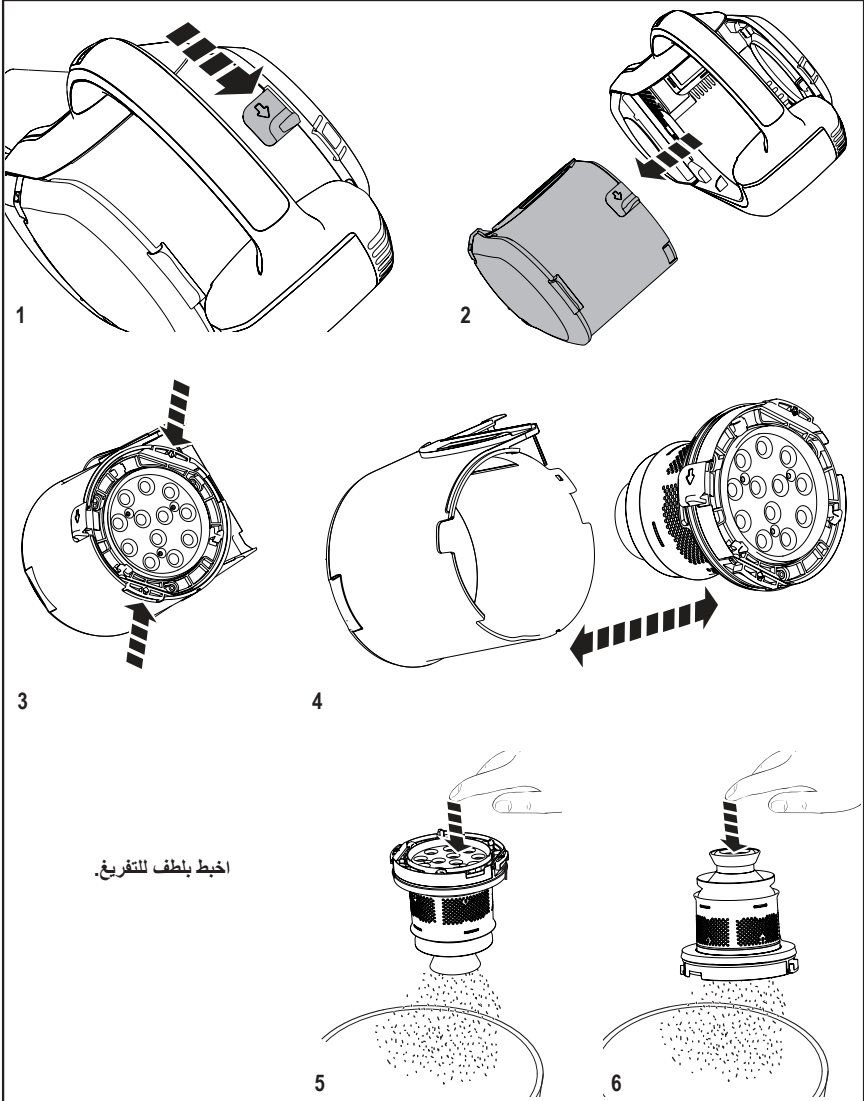

التفريغ

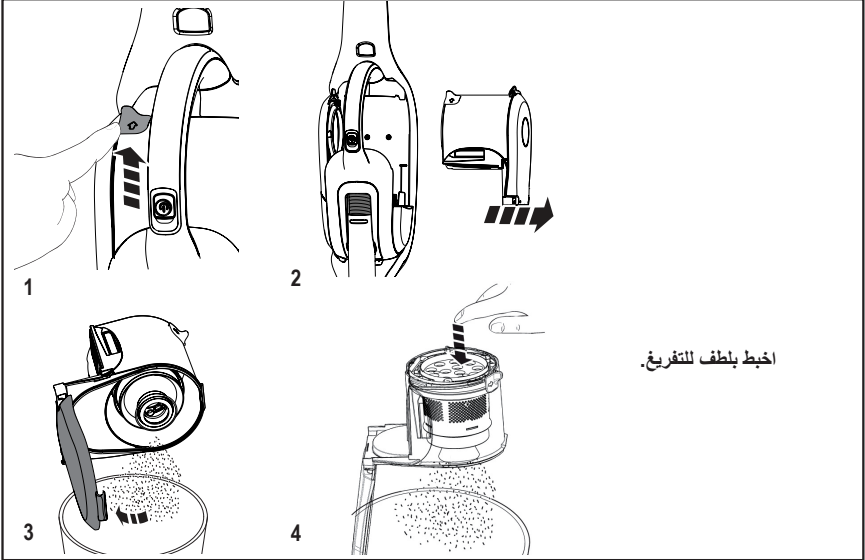
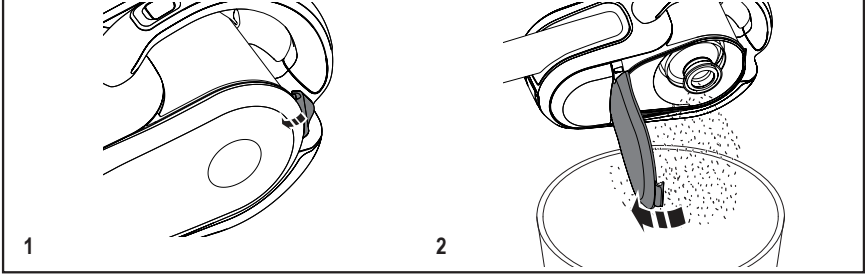

لتحسين قوة الشفط على النحو الأمثل فيجب أن يتم تنظيف الفلاتر بشكل منتظم أثناء الاستخدام.



التشغيل/الإطفاء

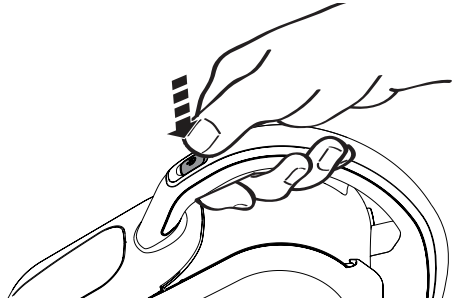

خرطوم مرن

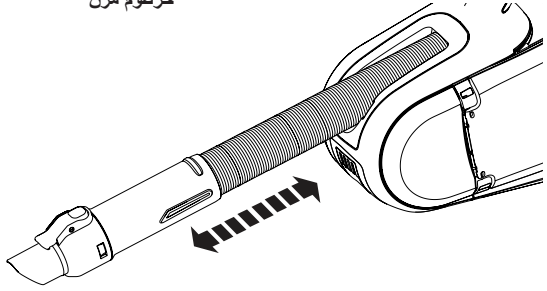

الكماليات

تركيب الكماليات

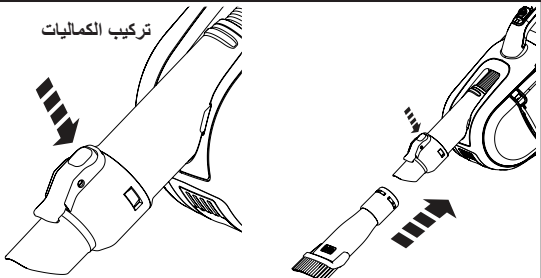

نماذج الإضاءة (LED)

لمستوى شحن البطارية، فإن إضاءة المصباح (LED) هي نفسها كما خلال الشحن.



البطارية ضعيفة



البطارية فارغة



إزالة يد المكنسة الكهربائية

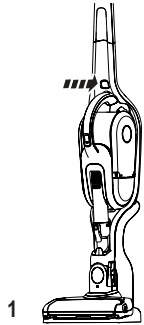

1



2

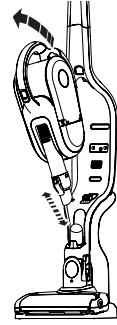

3

## نماذج الإضاءة (LED)

سيطفئ الضوء عند انتهاء الشحن.



يمكن أن يتم ترك الجهاز موصولاً بالشاحن و قد يصبح ساخناً خلال الاستعمال.



## الاستخدام

التنظيف بالتخوية التشغيل/ إيقاف التشغيل

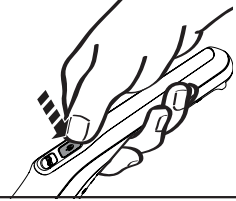

فرشاة تعمل بالطاقة التشغيل/ إيقاف التشغيل

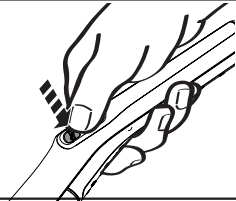



الشحن

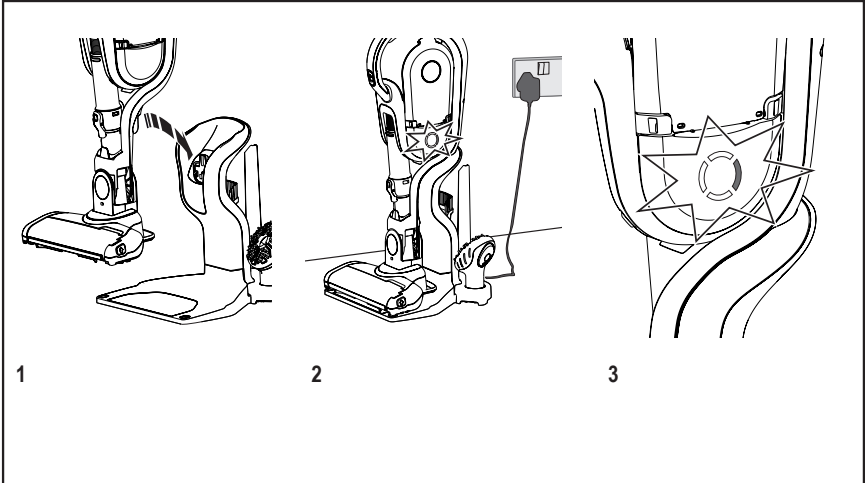

نماذج الإضاءة (LED)

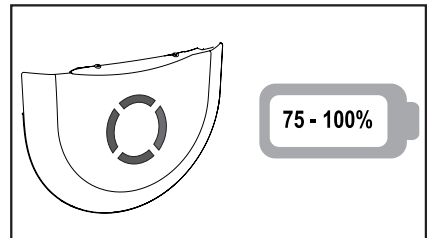
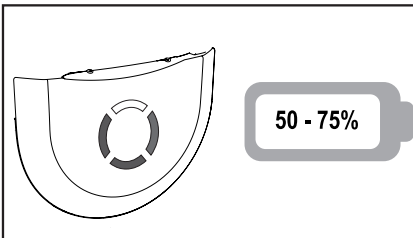
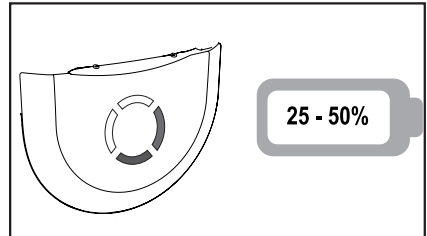
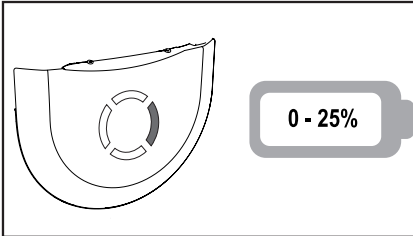

التجميع

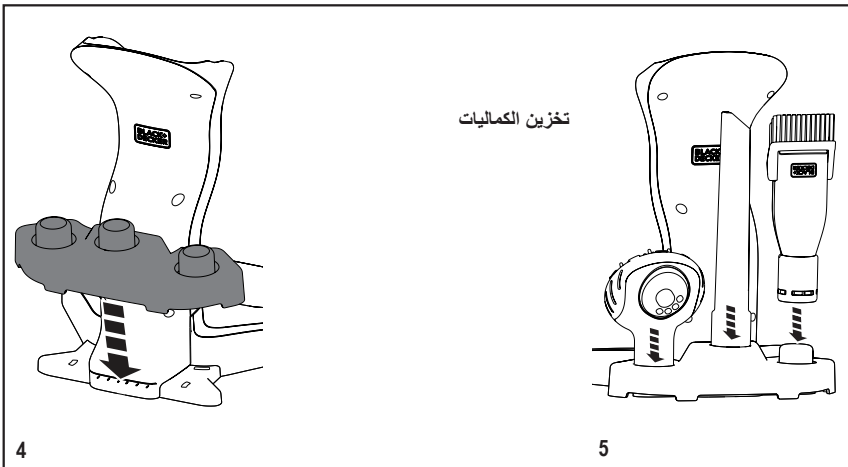
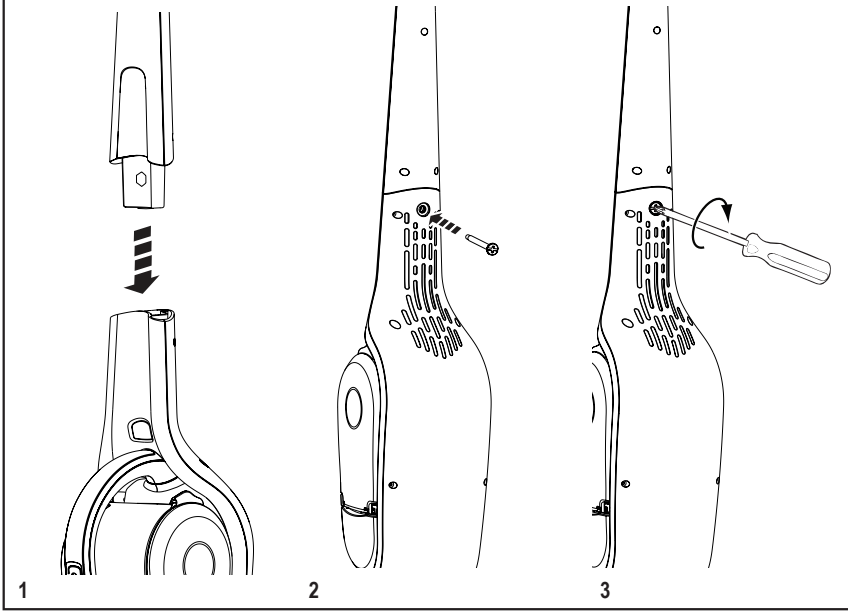



الاستلام المنفصل للمنتجات المستعملة ومواد التغليف يسمح بإعادة تصنيع المواد واستعمالها من جديد إعادة استعمال المواد المعاد تصنيعها يساعد على منع التلوث البيئي ويقلل الطلب على المواد الأولية.

الأنظمة المحلية قد تنص على ضرورة الاستلام المنفصل للمنتجات الكهربائية من المنازل، في مواقع البلدية للنفايات أو بواسطة بائع التجزئة عندما تشتري منتجاً جديداً.

شركة BLACK+DECKER توفر إمكانيات تجميع وإعادة تدوير منتجات BLACK+DECKER بمجرد أن تصل إلى نهاية عمرها الافتراضي. للاستفادة من هذه الخدمة فأرجع الجهاز إلى أي مركز إصلاح المعتمد الذي سيقيم جمعها بالنيابة عنك.

يمكنك التعرف على موقع أقرب وكيل صيانة معتمد من خلات الاتصال على مكتب بلاك أند ديكر المحلي في العنوان الموضح في هذا الدليل. يمكنك بدلاً من ذلك الاطلاع على قائمة مراكز إصلاح BLACK+DECKER المعتمدة والتفاصيل الكاملة لخدمة ما بعد البيع وجهات الاتصال على الإنترنت: [www.2helpU.com](http://www.2helpU.com).

## الضمان

شركة Black+Decker واثقة من جودة منتجاتها وتمنح ضماناً متميزاً عليها. وثيقة الضمان هذه تعد إضافة إلى حقوقك الثابتة ولن تضر بها بأي حال من الأحوال الضمان سار على أراضي دول الاتحاد الأوروبي ومنطقة التجارة الأوروبية الحرة.

إذا ما تعرض أي من منتجات Black+Decker للعطل جراء تلف الخامات أو قصور الحرفة المهنية أو الاعتمادية في خلال فترة 24 شهراً من تاريخ الشراء فإن شركة Black+Decker تضمن أن يتم استبدال الأجزاء التالفة وإصلاح المنتجات المعرضة للتآكل أو استبدال مثل هذه المنتجات لضمان تحقيق الحد الأدنى من الثقة مع عملائها، إلا:

- ما إذا كان المنتج تم استخدامه لأغراض تجارية أو تخصصية أو للإيجار.
- ما إذا كان المنتج معرضاً لسوء الاستخدام أو الإهمال:
- ما إذا كان المنتج تعرض لأضرار مستديمة جراء الأثنية الغربية أو المواد أو تعرض لحادث.
- قام بمحاولات الإصلاح أشخاص آخرون غير وكلاء الإصلاح أو فريق الخدمة المعتمد لشركة Black+Decker.

للتقدم بشكاوى على الضمان فسوف تكون بحاجة إلى تقديم دليل الشراء إلى البائع أو وكيل الإصلاح المعتمد. يمكنك مراجعة أقرب مركز إصلاح معتمد إليك من خلال الاتصال بمكتب BLACK+DECKER المحلي في العنوان الموضح في هذا الدليل. يمكنك بدلاً من ذلك الاطلاع على قائمة مراكز إصلاح BLACK+DECKER المعتمدة والتفاصيل الكاملة لخدمة ما بعد البيع وجهات الاتصال على الإنترنت: [www.2helpU.com](http://www.2helpU.com).

يرجى زيارة موقعنا الإلكتروني

[www.blackanddecker.com](http://www.blackanddecker.com) لتسجيل منتجك

Black+Decker الجديد ويتم إطلاعك دائماً على كل ما هو جديد بشأن المنتجات الجديدة والعروض الخاصة. يمكنك الحصول على مزيد من المعلومات عن العلامة التجارية Black+Decker وبقاثة منتجاتنا لدى [www.blackanddecker.com](http://www.blackanddecker.com)

## السلامة الكهربائية

اقرأ هذا الدليل بالكامل بعناية قبل تشغيل الجهاز. 

هذا الجهاز معزولاً عزلاً مزدوجاً، وبالتالي لا حاجة إلى توصيل سلك أرضي. تحقق دائماً من أن فولت مصدر الكهرباء مماثل للفولت المطلوب المبين على الجهاز. 

محول العزل الأيمن للحماية من عطل التماس. يتم عزل شبكة التغذية كهربائياً من خرج المحول. 

ينطفئ الشاحن أوتوماتيكياً إذا ما أصبحت درجة الحرارة المحيطة مرتفعة للغاية. ونتيجة لذلك، سيكون الشاحن غير صالح للعمل. يجب فصل قاعدة الشحن من مصدر التيار الكهربائي، وأخذها إلى مركز خدمة الإصلاح المعتمد. 

قاعدة الشحن مخصصة للاستخدام الداخلي فقط. 

## الصيانة

تم تصميم الجهاز اللاسلكي BLACK+DECKER لكي تعمر لفترة طويلة بأقل قدر من الحاجة للصيانة. ويعتمد استمرار الجهاز في أداء عمله على النحو المرضي على العناية المناسبة والتنظيف المنتظم.

**تحذير!** قبل إجراء أي صيانة على الأجهزة اللاسلكية:

- حرك البطارية إلى الأسفل تماماً إذا كانت مدمجة و قم بإيقاف تشغيله.
- افصل الشاحن قبل تنظيفه. شاحنك لا يتطلب أية صيانة سوى التنظيف الدوري المستمر.
- قم بتنظيف منافذ التهوية بانتظام في جهازك/الشاحن باستخدام فرشاة ناعمة أو قطعة قماش جافة.

- نظف علبة المحرك بانتظام بقطعة قماش مبللة. لا تستخدم المنظفات الكاشطة أو المذيبة.

## حماية البيئة

التجميع المنفصل. هذا المنتج يجب ألا يتم التخلص منه ضمن النفايات المنزلية. 

إذا ما اكتشف يوماً ما أن جهازك BLACK+DECKER بحاجة إلى استبدال، أو أنه لم يعد ذا نفع لك، فلا تتخلص منه بإلقائه ضمن القمامة المنزلية. بل تأكد من إتاحة هذا المنتج للجمع المنفصل.

**تحذير!** سائل البطارية يمكن أن يتسبب في إلحاق إصابات شخصية أو أضرار بالأماكن. في حالة ملامسة الجلد فاشطفه على الفور بالماء. في حالة الاحمرار أو ظهور آلام أو تهيجات فاطلب المساعدة الطبية على الفور. في حال ملامسة العينين فاشطفهما بماء نظيف واطلب المساعدة الطبية على الفور.

## الشواحن

تم تصميم شاحنك لتحمل قدر معين من الفلطة. وينبغي التأكد دائماً من توافق جهد مصدر التيار الكهربائي مع الجهد الموضح على لوحة التقنين.

**تحذير!** لا تحاول مطلقاً استبدال وحدة الشاحن بقياس شبكة عادي.

- استخدم شاحنك Black+Decker فقط لغرض شحن البطارية في الجهاز المورد معها. البطاريات الأخرى يمكن أن تنفجر متسببة في إلحاق إصابات شخصية وأضرار.

- لا تحاول مطلقاً شحن البطاريات غير القابلة للشحن.

- في حالة تلف سلك توصيل الكهرباء، يجب استبداله من قبل جهة التصنيع أو أي مركز خدمة معتمد من بلاك أند ديكر لتجنب المخاطر.

- لا تعرض الشاحن للماء.

- لا تفتح الشاحن.

- لا تجرب الشاحن.

- يجب أن يتم تركيب البطارية/الجهاز في منطقة جيدة التهوية عند القيام بالشحن.

## سلامة الآخرين

- هذا الجهاز غير مصمم لكي يستخدمه أشخاص ذوو قدرات جسدية وذهنية وحسية وعقلية متدنية وخبرة ومعرفة قليلتين (بما في ذلك الأطفال) إلا في ظل الإشراف عليهم أو إعطائهم التعليمات المتعلقة باستخدام الجهاز من قبل الشخص المسؤول عن سلامتهم.

- يلزم الإشراف على الأطفال لضمان عدم عبثهم بالجهاز.

## تعليمات السلامة الإضافية

## بعد الاستخدام

- لا تقم بالشحن إلا في درجات حرارة الجو ما بين 10°م و 40°م.
- لا تقم بالشحن إلا باستخدام الشاحن المورد مع الجهاز. استخدام الشاحن الخاطئ يمكن أن ينتج عنه الإصابة بصدمة كهربائية أو فرط سخونة البطارية.
- عند التخلص من البطاريات فاحرص على اتباع التعليمات الموضحة في جزء "حماية البيئة".
- لا تقم بتشويبه/الحاق أضرار بأية علب بطارية أخرى سواء من خلال الوخز أو الضغط، وإلا فسوف ينشأ خطر التعرض لإصابة أو نشوب حريق.

## المخاطر الأخرى

- لا تقم بشحن البطاريات المتضررة.
- تحت تأثير الظروف البالغة يمكن أن يحدث تسرب للبطارية. عندما تلاحظ وجود سائل على البطاريات فقم بمسحه برفق باستخدام قطعة قماش. تجنب ملامسة الجلد.
- في حالة ملامسة الجلد أو العينين فابع التعليمات الموضحة أدناه.
- يمكن أن تظهر أية مخاطر أخرى عند استعمال الأداة التي يمكن ألا تكون مشمولة بالإشارة في جزء تحذيرات السلامة. يمكن أن تنشأ هذه المخاطر جراء سوء الاستخدام أو الاستخدام المطول وما إلى ذلك.
- حتى مع تطبيق تعليمات السلامة ذات الصلة وتنفيذ كل إجراءات السلامة والأمان فلا يمكن منع ظهور بعض المخاطر الأخرى. وهي تشمل:
  - الإصابات التي تنشأ جراء ملامسة الأجزاء الدوارة/المتحركة.
  - الإصابات التي تنشأ عند تغيير أية أجزاء أو شفرات أو كماليات.
  - إصابات تنشأ جراء طول فترة استعمال الأداة. عند استعمال الأداة لفترات ممتدة فتتحقق من إيقافها بانتظام للاستراحة.
  - تضرر السمع.
  - المخاطر الصحية الناتجة عن استنشاق الغبار المتكون عند استخدام الأداة الخاصة بك (على سبيل المثال: العمل في قطع خشبية، ولا سيما البلوط والزان وقطاعات MDF).

## البطاريات والشواحن

## البطاريات

- لا تحاول مطلقاً فتحها لأي سبب.
- لا تعرض البطارية للماء.
- لا تعرض البطارية للحرارة.
- لا تخزنها في المواقع التي يمكن أن تزيد فيها درجات الحرارة عن 40°م.

## عرض الاستخدام

- الغرض المخصص موضح في هذا الدليل. استخدام أية كماليات أو مرقرقات أو إجراء أية عمليات تنفذ بهذا الجهاز غير تلك الموصى بها في دليل التعليمات هذا يمكن أن تشكل خطر التعرض لإصابة شخصية.
- احتفظ بهذا الدليل للاستخدام المستقبلي المرجعي.

تم تصميم منظف السيارة اليدوي بالتخوية Black+Decker Dustbuster® لأغراض التنظيف على الجاف الخفيفة بالتخوية. هذا الجهاز مخصص لأغراض الاستعمال المنزلي فقط.



اقرأ هذا الدليل بالكامل بعناية قبل تشغيل الجهاز.

## تعليمات السلامة

- لا تستخدم الجهاز لتجميع السوائل أو أية مواد أخرى يمكن أن تتسبب في اندلاع حريق.

صمم هذا الجهاز للاستخدام المنزلي فقط. هذا الجهاز غير مخصص للاستخدام في:

- مناطق مطابخ العمال في المتاجر،
- والمكاتب وأوساط العمل الأخرى،
- بيوت الفلاحين،

- لا تستخدم الجهاز بالقرب من الماء.
- لا تغمر الجهاز في الماء.
- لا تقم مطلقاً بشد كابل الشاحن لفصل الشاحن من المقبس. احرص على إبقاء كابل الشاحن بعيداً عن الحرارة والزيوت والحواف الحادة.
- يمكن أن يتم استعمال هذا الجهاز من قبل الأطفال في سن يبدأ من 8 سنوات فأكثر ومن قبل أفراد أخرى يعانون من إعاقة بدنية أو شعورية أو ذهنية أو قصور في الخبرة والمعرفة اللازمة، إلا إذا كانوا تحت إشراف أو تعليمات تنص على استخدام الجهاز من قبل شخص مسؤول عن سلامتهم ويفهم المخاطر ذات الصلة. الأطفال لا يتعين عليهم اللعب بالجهاز. أعمال التنظيف وصيانة المستخدم لا يتعين أن يقوم بها الأطفال دون رقابة.

- من قبل العملاء في الفنادق والفنادق الصغيرة
- وأماكن الإقامة الأخرى،
- أماكن النوم والإفطار أو أية أماكن أخرى غير منزلية.

## الفحص والإصلاح

**تحذير! احرص على قراءة كل تحذيرات السلامة**

والتعليمات ذات الصلة. أية قصور في اتباع التحذيرات والتعليمات الواردة أدناه يمكن أن ينتج عنه الإصابة بصدمة كهربائية أو اندلاع حريق و/أو إصابات خطيرة.



**تحذير! عند استخدام أجهزة كهربائية فإن الإجراءات الاحتراسية الأساسية للسلامة، بما في ذلك ما يلي، فيتعين دائماً أن يتم اتباعها لتقليل مخاطر نشوب حريق أو صدمة كهربائية والتعرض للإصابة الشخصية.**



- قبل الاستخدام فافحص الجهاز للتحقق من وجود أجزاء متضررة أو تالفة. قم بالفحص للتحقق من وجود أجزاء مكسورة أو أضرار بالمفاتيح وأية أوضاع أخرى يمكنها أن تؤثر على عملية التشغيل.
- لا تستخدم الجهاز إذا ما كان أي من أجزائه متضرراً أو تالفاً.
- احرص على إصلاح أية أجزاء متضررة أو تالفة أو استبدالها من قبل وكيل الإصلاح المعتمد.
- قم بشكل دوري منظم بفحص كابل الشاحن للتحقق من خلوه من الأضرار. استبدل الشاحن إذا ما كان الكابل متضرراً أو تالفاً.
- لا تحاول مطلقاً أن تخلع أو تستبدل أية أجزاء غير تلك الموضحة في هذا الدليل.

- اقرأ كل تعليمات هذا الدليل بعناية قبل استخدام الجهاز.

## **Names & Addresses for Black & Decker Service Concessionaries**

**ALGERIA:** SARL Outillage Corporation, After Sale Service Center-08, Rue Mohamed Boudiaf - Cheraga, Algiers, Algeria, Tel: +213 21 375131, Fax: +213-0-369667. **AZERBAIJAN:** Kontakt - NN LLC, M.Qashqay 43, Baku, Azerbaijan Az1000. Tel: +994 12 4082050, Fax: +994 12 4117090. **BAHRAIN:** Alfouz Services Co. WLL., P.O. Box 26562, Tubli, Manama, Tel: +973-17783562/ 17879987, Fax: +973-17783479. Kewalram & Sons Co. WLL P.O. Box 84, Manama, Kingdom of Bahrain, Tel: +973-17213110/ 17210617/ 17210619, Fax: +973-17213211/ 17210627. **BANGLADESH:** Ultra Corporation, 8, Kushol Centre, Uttara, Dhaka 1230. Tel: +880-2-8922144, Fax: +880-2-8951339. **EGYPT:** Anasia - Egypt for Trading S.A.E., 9, Mostafa Refaat St., Sheraton Heliopolis Bldgs., Cairo, Egypt, P.O.Box 2443 Heliopolis 11361, Tel. : (202) 268 4159, Fax.: (202) 268 4169, www.anasia.com. **ETHIOPIA:** Seif Sherif Trade PLC -Arada Sub City, Kebele 01-02, Global Insurance Bldg., 2nd Flr. Room 43, P.O.Box 2525, Addis Ababa, Ethiopia, Tel: 00-251-11-1563968/ 1563969, Fax: 00-251-11-1558009. **INDIA:** Gryphon Appliances Ltd., D-6/4, Okhla Industrial Area, Phase-I, New Delhi-110020, Tel: +91-11-46731111, Fax: +91-11-46731111. **JORDAN:** Bashiti Hardware, 93 King Abdullah 2nd St., Opp ELBA House, P.O. Box 3005, Tel: +962-6-5349098 ext.11, Fax: +962-6-5330731. **KENYA:** Leading Concepts, P.O. Box: 40877-00100, Nairobi, Kenya. Tel: +254 20 690 5000, Fax: +254 20 690 5111. **KUWAIT:** Al Omar Technical Co., P.O. Box 4062, Safat 13041, Kuwait, Tel: 00965-24848595/ 24840039, Fax: 00965-24845652. The Sultan Centre, P.O. Box 26567-13126 Safat, Kuwait, Tel: 00965-24343155 Etn. 432, Fax: 00965-24319071. **LEBANON:** Aces Service Centre, P.O. Box 90-102, Nahr El Mot, Seaside Highway, Pharaon Building, Beirut. Tel: 00961-1-898989, Fax: 00961-1-245880. **LIBYA:** Homeworld Co., Building No.5, Senidal St., Amr Ibn Elaas Road, Benghazi, Libya. Tel: 00218-61-9094183. Service Center1 - Benghazi: Tel: +218-061-3383994, Fax: +218-092-7640688, Service Center2 - Tripoli: Tel: +218-021-3606430, Fax: +218-092-6514813. **MALTA:** John G Cassar Ltd. 36-Victory Street, Qormi QRM 06, Malta. Tel: +356-21493251, Fax: +356-21483231. **MAURITIUS:** J.M. Goupille & Co. Ltd., Rogers Industrial Park 1, Riche Terre, Mauritius, Tel: +230 206 9450 / +230 207 1700, Fax: +230 206 9474/ +230 248 3188. **MOROCCO:** UATS 26 Rue Ennarjisse, Hay Erraihan, Beausejour - Hay Hassani-Casablanca, Morocco. Tel: +212 522945114, Fax: +212 522942442. **NEPAL:** Universal Electrocom, Tripureshwor, Kathmandu, Nepal. Tel: +977-1-4265191. **NIGERIA:** Dana Electronics Ltd. (Lagos) 116/ 120, Apapa Oshodi Express Way, Isolo, Lagos, Nigeria. Tel: +234-17431818/ +234-8037767774/ +234-8057445477. (Abuja) 18, A.E. Ekukinam Street, Off Obsfemi Awolowo Road, Utako, Abuja, Nigeria. Tel: +234-8032276101/ +234-8037767774. (Kano) 9A - Mai Malari Road, Bompai, Kano, Nigeria. Tel: +234-8053294947/ +234-8037767774. **OMAN:** Oman Marketing & Service Co. (Omasco), P.O. Box 2734, Behind Honda Showroom, Wattayah, Oman, Tel: +968-24560232/ 24560255, Fax: +968-24560993. Oman Marketing & Service Co. (Omasco), Al Ohi, Sohar, Oman, Tel: +968-26846379, Fax: +968-26846379. Oman Marketing & Service Co. (Omasco) - Sanaya, Salalah, Oman, Tel: 00968-23212290, Fax: +968-23210936. **PAKISTAN:** Ammar Service & Spares - 60-Bank Arcade, Serai Road, Karachi, Pakistan, Tel: 0092-21-32426905, Fax: 0092-21-32427214. **PHILIPPINES:** 476 J. P. Rizal St., cor Kakarong St. Brgy Olympia, Makati City, Tel: +632 403-5698. **QATAR:** Al Muftah Service Centre - Al Wakrah Road, P.O. Box 875, Doha, Qatar. Tel: 00974-4650880/ 4650110/ 4446868, Fax: 00974-4441415/ 4662599. **SAUDI ARABIA: (Al Khobar)** Al-Suwaiket Catering & Trading Co., P.O.Box 4228, King A.Aziz Street, Al Khobar, Tel: +966-3-8591088, Fax: +966-3-8595648. Fawaz Ebrahim Al Zayani Trading Est. P.O. Box 76026, Al Khobar #31952, Tel: +966-3-8140914, Fax: +966-3-8140824. (Jeddah) Banaja Trading Co. Ltd, P.O. Box 366, Jeddah-21411, Tel: +966-2-6511111, Fax: +966-2-6503668. (Riyadh) Banaja Trading Co. Ltd, P.O. Box 566, Riyadh-11421, Tel: 00966-1-4124444, Fax: +966-1-4033378. **SOUTH AFRICA:** Trevco Power Tool Service 14 Steenbok Street, Koedoespoort, 0186, Pretoria, South Africa, Tel: +27-86-1873826, Fax: +27-86-5001771. **SRI LANKA:** Delmege Construction Products (Pvt) Ltd., No 101 Vinayalankara Mawatha, Colombo-10, Sri Lanka, Tel: +94-11-2693361-7, Service hotline: +94-77-2211111. **TUNISIA:** Société Tunisienne De Manutention - Rue de la Physique, Nouvelle Zone Industrielle de Ben Arous-2013 Tunisia, Tel: +216-71-386102/ 380620, Fax: +216-71380412 ext 216. **UGANDA:** Anisuma Investment and Services Ltd., J R complex, Ware House No.5, Plot No 101, 3rd Street Industrial Area, Jinja Road, Kampala, Tel: +256-414237106. **UAE: (Abu Dhabi)** Light House Electrical, P.O. Box 120, Abu Dhabi, Tel: +971-2-6726131, Fax: +971-2-6720667. (Al Ain) Zillion Equipment and Spare Parts Trading LLC, P.O. Box 19740, Opp. Bin Sadal/Trimix Redymix Sanaiya, Al Ain. Tel: +971-3-7216690, Fax: +971-3-7216103 (Dubai) Black & Decker (Overseas) GmbH, P.O. Box 5420, Dubai, Tel: +971-4-8127400/ 8127406, Fax: +971-4-2822765. (Musaffah) Light House Electrical, P.O. Box 120, Abu Dhabi, Tel: +971-2-5548315, Fax: +971-2-5540461. (Sharjah) Mc Coy Middle East LLC, P.O. Box 25793, Sharjah, Tel: +971-6-5395931, Fax: +971-6-5395932. (Ras Al Khaimah) Mc Coy Middle East LLC, P.O.Box 10584, Ras Al Khaimah, Tel: +971-7-2277095, Fax: +971-7-2277096. **YEMEN: (Aden)** Muala St., Tel: +967 2 222670, Fax: +967 2 222670. (Sana'a) Middle East Trad. Co. Ltd., P.O. Box 12363, Hayel Street, Sana'a. Tel: +967-1-204201, Fax: +967-1-204204. (Taiz) Middle East Trading Co. (METCO), 5th Flr. Hayel Saeed Anam Bldg, Al-Mugamma St. Taiz, Yemen, Tel: +967-4-213455, Fax: +967-4-219869.

# Имена и адреса дистрибьютеров Black & Decker

**Альметьевск**, ООО "Смарт", 423451, ул. Тухватуллина, д.112, база Смарт, Телефон: (8553) 30-01-01, Факс: (8553) 30-00-01. **Ангарск**, ООО "ВСРТА Кемеровские заводы" 666800, ул. Рабочего Штаба, д. 87, Телефон: (3955) 77-91-02, 96-96-59, Факс: (3955) 77-91-02. **Архангельск**, ООО "Архлес-сервис", 163071, ул. Тимме, д. 23, Телефон: (8182) 27-00-49, 29-35-86, Факс: (8182) 27-00-49. **Астрахань**, ООО "Компания Инструментал", 414057, ул. Рождественского, д. 1 Ж, Телефон: (8512) 35-14-46, 35-14-46, Факс: (8512) 50-21-21. **Астрахань**, ООО "Мастер-Класс", 414014, ул. Ярославская, д. 34 А, Телефон: (9600) 856-05-11. **Ачинск**, ООО "Экстрим-Центр", 662150, ул. Дзержинского, д. 36, Телефон: (39151) 6-23-22. **Барнаул**, ИП Бескишин В. П., 656010, ул. пр-т Ленина, д. 73, Телефон: (3852) 61-77-12, Факс: (3852) 61-77-12. **Барнаул**, ИП Никитин М. Д., 656067, ул. Балтийская, д. 66 А, Телефон: (3852) 45-58-47, 8 (964) 603-72-52, Факс: (3852) 45-39-85. **Белгород**, ООО "ЦентрИнструментСервис-Белгород", 308002, ул. Богдана Хмельницкого пр-т, д. 133 В, Телефон: (4722) 31-82-48, 34-61-29, Факс: (4722) 31-82-48. **Белгород**, ИП Шабанов С. И., 308024, ул. Костюкова, д. 1, Телефон: (4722) 55-86-08, Факс: (4722) 55-26-43. **Благовоещенск**, ООО "Амурская электротехника", 675014, ул. Кольцевая, д. 43, Телефон: (4162) 42-30-70. **Бор**, ООО "Молоток", 606440, ул. Первомайская, д. 7 А, Телефон: (83159) 9-35-58, Факс: (83159) 9-35-58. **Брянск**, ИП Тимошин С. Н., 241035, ул. Бурова, д. 14, Телефон: (4832) 68-71-75, Факс: (4832) 68-71-75. **Брянск**, ИП Тимошин С. Н., 241037, ул. Красноармейская, д. 103, Телефон: (4832) 41-71-44, Факс: (4832) 41-71-44. **Великие Луки**, ИП Леничев Ю. Г., 182100, ул. Мурманская, д. 16, Телефон: (81153) 3-71-20, Факс: (81153) 5-14-60. **Владивосток**, ИП Барса В. А., 690105, ул. Бородинская, д. 46/50, каб. 305, Телефон: (423) 234-57-12, Факс: (423) 234-57-12, **Владикавказ**, ИП Метревели Г. В., 362003, ул. Калоева, д.400, Телефон: (8672) 24-15-73, 51-32-23 Факс: (8672) 51-32-23. **Владимир**, ИП Верстин В. Ф. 600022, ул. пр-кт Ленина, д. 44, Телефон: (4922) 38-27-90, Факс:(4922) 38-67-55. **Владимир**, ООО "ИМКом-Сервис", 600035, ул. Куйбышева, д. 4,Телефон: (4922) 37-06-05. **Волгоград**, ООО "НПФ СЛАВЯНЕ", 400074, ул. Козловская, д. 20, Телефон: (8442) 94-52-49, Факс: (8442) 94-52-49. **Волгоград**, ООО "Инструмент-Сервис", 400055, ул. Фадеева, д. 29, Телефон:(8442) 55-00-11, Факс:(8442) 55-00-11. **Волгоград**, ООО "Инструмент-Сервис" 400050 ул., Рокоссовского, д. 52, Телефон: (8442) 55-00-11, Факс: (8442) 55-00-11. **Волжский**, ООО "Инструмент-Сервис" 404106, ул. Большевикская, д.70Б, Телефон: (8443) 55-00-99, Факс:(8443) 55-00-99. **Вологда**, ИП Журавлёв Д. А.160022, ул. Можайского, д. 44. Телефон: (8172) 74-30-63, Факс: (8172) 74-30-63. **Воронеж**, ООО "Энкор-Сервис", 394026, ул.Текстильщиков, д. 2 корп. 3, Телефон: (473) 261-96-35, 261-96-46, Факс: (473) 261-96-35 доб.458. **Воткинск**, ИП Татаиринов К. В. 427430 ул. Садовникова, д. 17, Телефон: (950) 171-60-05, 8(963)546-22-34. **Екатеринбург**, ИП Салахов Д. Д. 620026, ул. Розы Люксембург, д. 67 А, Телефон: (343) 251-94-94. **Екатеринбург**, ООО "ИНИГС-Сервис", 620026, ул. Шефская, д. 3, корп. Г, Телефон: (343) 219-28-47, Факс: (343) 264-04-40. **Иваново**, ИП Грушина М. Е.,153000, ул. Красногвардейская д. 33, Телефон: (4932) 30-67-00. **Ижевск**, ИП Струков А. А., 426006, ул. Телегина, д. 30, Телефон: "(3412) 93-24-19", Факс: (3412) 93-24-19, 93-24-20. **Ижевск**, ООО "РЭМО", 426011, ул. Майская, д. 28, Телефон: (3412) 73-95-85, Факс: (3412) 72-72-76. **Иркутск**, ИП Паздникова Л. И. 664075, ул.Байкальская, д. 239, корп.7, Телефон: (3952) 22-60-29, 22-87-24, Факс: (3952) 22-60-29, доб.136. **Иркутск**, ООО "ВСРТА Кемеровские заводы", 664035, ул. Рабочего штаба, д. 87, Телефон:(3952) 77-91-02,96-96-59, Факс: (3952) 77-91-02, 77-93-87. **Ишар-Ола**, ООО "Дровосек", 424037, ул. Машиностроителей, д. 2 Б, Телефон: (8362) 41-97-70, Факс: (8362) 41-97-70. **Казань**, ИП Федосеев Е. И.,420029, ул. Сибирский Тракт, д. 34 корп. 12, Телефон: (843) 211-99-01 (02,03,04), Факс:(843) 211-99-01 (02,03,04). **Казань**, ООО "Вавилон-С", 420136, ул. Маршала Чуйкова, д. 25, Телефон: (843) 525-44-15, Факс: (843) 525-44-15. **Казань**, ООО "Дровосек", 420129, ул. Габдуллы Тукая, д. 125, корп.3,Телефон: (843) 205-33-32, 205-33-34. **Казань**, ООО "Профтулз", 422625, с. Песчаные Ковали, ул. Октябрьская, д.28,Телефон:(843) 225-80-20. **Казань**, ООО "Профтулз", 422622 с. Сокуры, ул. Державина, д. 9 А,Телефон: (843) 225-20-80, **Калининград**, ИП Скрицкий О. И., 236001, ул. Московский пр., д. 253, Телефон: (4012) 59-06-06, 59-06-13, Факс: (4012) 59-06-13. **Калуга**, ИП Смогилева А. Б., 248000, ул. Карла Либкнехта, д. 31, Телефон: (4842) 22-03-65, (920) 617-81-91. **Кемерово**, ООО "Сервисный центр "Электра",650044, ул. Абызова, д. 12 А, Телефон: (3842) 64-01-03, 64-28-00, 64-04-55, Факс: (3842) 64-00-07, **Киров**, ИП Кассихин В. Н., 610020, ул. Труда, д. 71, Телефон: (8332) 64-66-56, Факс: (8332) 64-66-56. **Киров**, ООО "Дровосек", 610004, ул. Ленина, д. 54,Телефон: (8332) 35-80-24, 35-80-25, Факс: (8332) 35-80-24, 35-80-25. **Киров**, ООО "Неолип", 610035, ул. Пугачева, д. 1, Телефон: (8332) 56-35-63, Факс: (8332) 56-35-63. **Ковров**, ООО "ИМКом-Сервис" 601916, ул. Летняя, д. 24 А, Телефон: (49232) 4-58-66, Факс: (49232) 4-58-66. **Кострома**, ООО "КрафтТулз", 156026, ул. Северной правды, д. 41 А, Телефон: (4942) 32-59-91, (910) 376-00-10, Факс: (4942) 32-59-91. **Краснодар**, ООО " СТО " Авто-Кубань", 350059, ул. Новороссийская, д. 174 А,Телефон: (989) 800-86-32, (918) 977-76-22. **Красноярск**, ООО "Инструмент-Сервис", 660121, ул. Парашютная, д. 15,Телефон: (3912) 61-98-99, 61-98-95, Факс: (3912) 61-98-99, 61-98-95. **Красноярск**, ООО "Сервисный Центр", 660022, ул. Аэровокзальная, д. 21 стр. 2, Телефон: (3912) 41-86-40, Факс: (3912) 41-86-40, **Курск**, ИП Долголев Р. В. 305001, ул. Кожевенная, д.31. А, Телефон: (4712) 38-90-65, Факс: (4712) 38-90-65. **Липецк**, ООО "Арсенал", 398001, д. 9 Марта, д. 13,Телефон:(4742) 74-06-96, 35-32-15, Факс: (4742) 74-66-76, 22-74-78. **Липецк**, ЗАО "ДППрофи", 398035, ул. Космонавтов, д. 43,Телефон:(4742) 31-92-69, 790, Факс: (4742) 31-92-69, 79. **Магнитогорск**, ИП Трухин А. С. 455045, ул. Свободы, д. 7, (3519) 49-26-77, Миасс, ИП Макаров В. В., 456317, ул. Академика Павлова, д. 8 Б, Телефон: (904) 305-83-79, **Москва**, ООО "Фирма Технопарк", 121471, ул. Гвардейская, д. 3, к.1,Телефон: (495) 737-81-59, 444-10-70, Факс: (495) 737-81-59, **Мурманск**, ИП Гиренко С. Г., 183038, ул. Ленина пр-т, д. 45, Телефон: (8152) 47-47-25, (8152) 47-47-25, **Муром**, ООО "ИМКом-Сервис", 602266, ул. Владимирское шоссе, д. 12, Телефон: (49234) 2-63-41, Факс: (49234) 2-63-41. **Набережные Челны**, ООО "КамаСнабТорг", 423803, ул. Сармановский тракт, д. 60,Телефон: (8552) 33-23-12, 44-49-99, **Набережные Челны**, ИП Давлеева И. М., 423800, ул. 40 лет Победы, ГСК "Визиди",бокс №19, Телефон: (962)566-95-23, Факс: (8552) 40-04-48, **Нальчик**, ООО "Техно-Сити", 360004, ул. Кирова, д.137,Телефон:(8662) 40-29-83, Факс: (8662) 40-78-78. **Нижний Новгород**, ИП Федосеев Е. И., 603124, ул. Московское ш., д. 300,Телефон: (831) 274-89-66, 274-89-67, Факс: 274-89-66, доб.117. **Нижний Новгород**, ООО "Пигмент", 603089, ул. Полтавская, д. 32,Телефон: (831) 416-78-70, 416-78-80, Факс: (831) 416-78-70. **Нижний Новгород**, ООО "Дровосек", 603086, ул. Бульвар Мира, д. 7,Телефон: (831) 281-81-91, Факс: (831) 281-81-91, **Новокузнецк**, ООО "Механик", 654005, ул. Пирогова, д. 301,Телефон: (3843) 73-83-17, Факс: (3843) 73-83-17, **Новосибирск**, ООО "СТП Регламент", 630091, ул. Советская, д. 52,Телефон: (3832) 20-00-30, Факс: (3832) 20-00-30. **Обнинск**, ИП Вишняков О. В. 249034, ул. Кабицинская Гос Заря №244,Телефон: (48439) 9-07-46, Факс:(48439) 9-07-46. **Сочи**, ЗАО "Исток", 354340, ул. Староанастасьевская, д. 30/2,Телефон: (8622) 40-20-64, 8-800-100-44-33. **Омск**, ООО "Профинструмент сервис", 644001, ул. Шебаддина, д. 199, к.1, Телефон: (3812) 36-65-09, Факс: (3812) 36-65-09. **Орел**, ИП Долженков А. В. 302030, ул. Старо-Московская, д. 7,Телефон: (4862) 54-36-07, Факс:(4862) 54-36-07.



# Имена и адреса дистрибьютеров Black & Decker

**Оренбург**, ООО "Уральский мастер", 460050, ул.Томилинская, д. 238/1,Телефон: (3532) 53-26-11, 27-87-97, Факс: (3532) 53-26-11,  
**Орск**, ИП Балан Ю. Л. 462421, ул. Новосибирская, д. 90 ,Телефон: (3537) 42-10-99, **Орск**, ООО "Проминоком", 462421, ул. Новосибирская, д. 211,Телефон: (3537) 28-15-29, **Пенза**, ООО "Анкор", 440600 ул. Гладкова, д. 10, Телефон: (8412) 55-32-27, **Пермь**, ООО "КУБ", 614064, ул. Героев Хасана, д. 41,Телефон: (342) 240-25-39, 240-25-38,Факс: (342) 240-25-38, **Петрозаводск**, ООО "Батя - Сервис", 185031, ул. Заводская, д. 4,Телефон: (8142) 74-72-42, 77-15-77, **Псков**, ООО "Сервисный центр "Мастер", 180006, ул. Первомайская, д. 33,Телефон: (8112) 72-45-55, 72-30-56,Факс: (8112) 72-45-55, 72-30-56, **Сочи**, ИП Никишина Т. Л., 354000, ул. 20-й Горнострелковой дивизии д. 16,Телефон: (8622) 241-25-92, **Симферополь**, ООО "Инструмент Крым", 295001, ул. Крылова, д. 21, (0652) 60-09-36, (978)735-43-12, **Севастополь**, ИП Малинка А. Н., 299033, ул. Льва Толстого, д. 7, (978) 018-27-90,**Пятигорск**, ООО "Электра", 357500, ул. Суворовский проезд, д. 1 А, Телефон:(8793) 38-27-57 Факс: (8793) 38-27-57. **Ростов-на-Дону**, ИП Холод В. Н., 344004, ул. Нансена, д. 140,Телефон: (863) 279-03-05, 8(938)160-52-52. **Ростов-на-Дону**, ООО "Электротрактор-Сервис", 344079, ул. Нансена, д. 77 (863) 295-74-65, **Рязань**, ООО "С-ФК",390000, ул. Садовая, д. 33,Телефон: (4912) 28-20-16, 92-34-72,Факс: (4912) 28-20-16, **Рязань**, ИП Ильина Н. С., 390037, ул. Зубковой, д.8 А, Телефон: (4912) 32-07-81,Факс: (4912) 32-07-81, **Самара**, ООО "ЭлектроМаркт", 443052, ул. Земеца, д. 25,Телефон: (846) 955-24-14, Факс: (846) 955-24-14, **Самара**, ООО "Специалист", 443080, ул. 4-й проезд, д. 66,Телефон: (846) 342-52-61, Факс: (846) 342-52-61, **Санкт-Петербург**, ООО "Инфраком - Сервис", 190103, ул. наб. Обводного канала, д. 187, литер Д, Телефон: (812) 777-0-111, 251-83-39,Факс: (812) 251-83-74, 575-48-13, Санкт-Петербург, ООО "Электра", 190013, ул. Рузовская, д. 5/13, литер А, пом. 6-Н. Телефон: (812) 647-35-68,Факс: (812) 647-35-68, **Саратов**, ИП Петриченко В. В., 410005, ул. Соколова, д. 376,Телефон: (8452) 27-26-55, 69-26-15, 69-30-16,Факс: (8452) 69-30-37, **Саратов**, ООО "Дровосек", 410004, ул. Чернышевского, д. 88,Телефон: (8452) 20-03-81,20-03-87, Факс:(8452) 20-03-81,20-03-87, **Серпухов**, ИП Бекренев Г. А. 142200, деревня Борисово, Данковское шоссе, д. 3А,Телефон: (4967) 76-12-80, (926) 617-10-19, **Смоленск**, ИП Шульман А. И. 214004, ул. 2-й Красинский переулок, д. 14,Телефон: (4812) 32-15-42,Факс: (4812) 32-15-42, **Сокол**, ООО "Домострой", 162130 ул. Набережная Свободы, д. 52,Телефон: (81733) 2-29-79, 2-26-72,Факс: (81733) 2-29-79, 2-26-72, **Сочи**, ИП Семенченко Т. В. 354000, ул. Транспортная, д./78,Телефон: 8-965-481-13-05, **Сочи**, ИП Никишина Т. Л., 352002, ул. 20-й Горнострелковой, дивизии д.16,Телефон: (8622) 25-52-13, **Ставрополь**, ИП Матвеев А. Б., 355002, ул. 50 лет ВЛКСМ, д. 89,Телефон: (8652) 55-41-35,Факс: (8652) 55-46-13. **Стерлитамак**, ИП Исаев А. В., 453118, ул. Худайбердина, д. 202 А,Телефон: (3473) 41-41-19. **Тамбов**, ИП Поликашин Ю. В., 392000, ул. Монтажников, д. 8 А,Телефон: (4752) 50-47-67. **Тольятти**, ООО "Инструмент сервис" 445000,ул.Офицерская, д. 24,Телефон: (8482) 51-58-13, 51-54-48, Факс:(8482) 51-54-48. **Томск**, ИП Брусиныч Н. К. 634061 ул. Герцена, д. 72,Телефон: (3822) 52-25-02, 97-95-73, Факс: (3822) 52-34-73. **Томск**, ИП Обухов М. Г.,634063,ул. Мичурина, д. 47, стр. 1,Телефон: (3822) 67-95-74, Факс: (3822) 67-95-74. **Тюмень**, ООО "Спецтехника", 625026, ул. Республики, д. 143, ост. Газпром, Телефон: (3452) 31-03-11, 20-55-97, Факс: (3452) 20-55-97. **Туапсе**, ИП Гвилава В. Б., 352800, ул. Армавирская, д. 8 Б, Телефон: (918) 600-32-42, Факс: (86167) 2-54-47, **Тула**, ИП Машинков Ю. Н., 300041, ул. Коминтерна, д. 24,Телефон: (4872) 55-87-21, **Узловая**, ООО "Инструмент-сервис", 301600, ул. Треугова, д. 31 А,Телефон: (48731) 6-29-64, Факс: (48731) 6-29-64. **Улан-Удэ**, ИП Коркина О. Ю., 670031, ул. Сахьяновская, д. 9 В, Телефон: (3012) 43-70-54, 43-58-61, Факс: (3012) 43-58-61. **Ульяновск**, ООО "ДПС", 432071, ул. пр-т Нариманова, д. 1, Телефон: (8422) 37-01-46, Факс: (8422) 37-01-46, **Ульяновск**, ООО "Дровосек", 432017, ул. Минаева, д. 12, Телефон: (8422) 32-21-28, Факс: (8422) 32-21-28. **Уфа**, ИП Мингалев А. В., 450078, ул. Кирова, д. 101,Телефон: (347) 246-31-86, Факс: (347) 246-31-86, **Ухта**, ООО "ТМ Мушковой Инструмент", 169300, ул. **Интернациональная**, д.40,Телефон: (8216) 72-09-00, **Хабаровск**, ООО "БизнесСтройИнструмент", 680014, ул. Переулоч Гражарный, д. 4, Телефон: (4212) 40-07-78, Факс: (4212) 40-07-77, **Чебоксары**, ИП Васильев А. Ю., 428000, ул. Базовый проезд, д. 8 Б,Телефон: (8352) 57-39-62, **Челябинск**, ИП Альперова Д.П., 454138, ул. Молодогвардейцев, д. 7, корп.3,Телефон: (351) 267-50-01, 267-50-04, Факс: (351) 267-50-01, 267-50-04. **Череповец**, ИП Исупов А. А., 162614 ул. Вологодская, д. 50 А, Телефон: (8202) 202-102, доб.3. **Ярославль**, ООО "ЦентрРегионСервис", 150014, ул. Рыбинская, д. 30/30, Телефон: (4852) 20-05-28, 20-05-29, Факс: (4852) 20-05-29, **Ярославль**, ООО "ЯрБошСервис", 150040, ул. пр-т Ленина, д. 37/73, пом. 69, 70, 71 Телефон: (4852) 73-34-91. **Примьный Пункт**, Саранск, ООО "ФиТеС", 430030, ул., Титова, д. 4, Телефон: (8342) 23-32-23, Факс: (8342) 23-32-23. **Тверь**, ООО "Левша", ул. наб. Никитина, д. 142, Телефон: (4822) 52-27-87. **Камышин**, ООО "Инструмент-Сервис" 403873, ул. Пролетарская, д. 115 Б, Телефон: (84457) 5-27-27 Факс: (84457) 5-27-27. **Новоосовецк**, ООО "Инструмент-Сервис" 301660, ул. Мира, д.17 А, Телефон: (48762) 7-90-37, **Украина**, Донецк, ДП "ЭСКО-Днепр", 83018, ул. Ершова, д. 10, 38(062), Телефон: 349-24-20, Факс: 349-24-30 / **Днепропетровск**, ООО "ЭСКО-Днепр", 49038, ул. Возкальная, д. 6, Телефон: 38(056) 770-60-28, Факс: 38(062) 349-24-10. **Запорожье**, ООО "Альцест - Запорожье", 69057, ул. 40 лет Советской Украины, д. 86Б, Телефон: 38(061) 220-28-13, Факс: 38(0562) 311-971. **Ивано-Франковск**, АОЗТ "Альцест-Карпаты", 76000, ул. Мельничука, д. 8, Телефон: 38(0342) 50-24-04, Факс: 38(061) 701-71-52, 53 / **Киев**, ООО ПКП "ЭСКО", 04073, ул. Сырецкая, д. 33Ш, Телефон: 38(044) 581-11-25, Факс: 38(0342) 50-24-04. **Львов**, ООО "Дом инструментов ", 79020, ул. Замарстыновская, д. 76, Телефон: 38(0322) 24-72-13, 24-72-51, Факс: 38(044) 581-11-25. **Одесса**, ДП "ЭСКО-Одесса", 65033, ул. Строганова, д. 29А, 38(0482) 37-61-76, 38(0322) 24-72-13, **Харьков**, ФЛП Коротченко Е.В., 61001, ул. Юлия Чигирина, д. 13, Телефон: 38(057) 731-97-22,24,26, Факс: 38(0652) 600-936. **Луцк**, ФОП "Крукочев В. С.", 43024, пр. Соборности, д. 11 а, Телефон: 38(0332) 29-97-90, Факс: 38(057) 731-97-22, 24, 26, **КривойРог**, ЧП"Коновал А. В.", 50000, пр. Мира, д. 16, Телефон: 38(056) 404-03-45, Факс: 38(0332) 29-97-90, **Херсон**, ФОП Пархоменко Игорь Алексеевич, 73000, ул. Дровника, д. 12, Телефон: 38(0552) 39-06-90 Факс: 38(0552) 39-06-90. **Армения**, Ереван, ПК "АРЕГ", 0070, ул. Вардананца, д. 28, Телефон: (37410) 57-02-31, Факс: (37410) 57-02-38. **Беларусь**, Минск, УП "18", 220049, ул. Волгоградская, д. 13, к. 8, Телефон: (017) 280-77-81, 280-76-93, Факс: (37517) 207-22-78, 251-43-07. **Казахстан**, Алматы, ТОО "Ламэд", 050060, ул. Березовского, д. 3А, Телефон: (727) 244-64-46, Факс: (727) 244-64-46, **Актобе**, Филиал ТОО "Ламэд", 030000, ул., Санжибай Батыра, д. 4 Л, Телефон: (7132) 53-86-80, Факс: (7132) 51-05-54. **Астана** Филиал ТОО "Ламэд", 010000, ул. Пушкина, д. 37/1,Телефон: (7172) 47-81-37, Факс: (7172) 54-16-47. **Усть-Каменогорск**, ТОО "Алтай-Метиз", 070003 / , ул. Космическая, д. 4/19, Телефон: (7232) 53-45-44, Факс: (7232) 76-54-93. **Кустанай**, ИП Шипилин В. Г., 110000, ул. Складская, бутик № 35,Телефон: (7142) 39-25-24, Факс: (7142) 56-62-67. **Павлодар**, ТОО "ЛСА - Сервис", 140000, ул. Академика Бектурова, д. 58, Телефон:(7182) 32-08-68. **Грузия**, Тбилиси, ООО "Кавказия 99", 0141, ул. Ксанская №22, Телефон: (832) 260 94 49. **Тбилиси**, ООО "Евротехнологии", 177, ул.пр-т Казбеги, 26, Телефон: (832) 238 52 38. **Азербайджан**, Баку, ООО "Сантрал Электрик", AZ1029, ул. пр-т Зии Буньятова 2071-квартал, Телефон: (994) 12 514-40-46, Факс: (994) 12 514-40-46.

Şehir	Servis Adı	Adres	Telefon
Adana	Emin Elektrik Bobinaj	Karasu Mah. Kızılay Cad. 28006 Sok. No: 9/D Seyhan	0322 351 80 46
Adana	Demir Elektrik	Karasu Mah. Kızılay Cad. Güngör Pasajı No: 12 Seyhan	0322 352 97 95
Afyon	Katar Bobinaj	Güvenevler Mahallesi 1. San. Sitesi 622 Sokak 6. Blok No :12/A	0272 214 48 64
Ağrı	Tamgüç Bobinaj	Yavuz Mah. Kağızman Cad. Bülbül Sok. No: 51	0472 215 70 41
Amasya	Akotek Ticaret	Yeni Yol Cad. No: 85	0358 218 71 79
Ankara	Başak Elektrik	Başkent Orta San. Sit. 664. Sok. No: 28 Ostim	0312 386 20 84
Ankara	Tezcan Elektrik Bobinaj	1230/1 Sok. No:38 Ostim	0312 354 80 21
Ankara	Tezcan Elektrik Bobinaj	ŞubeYeni San. Sit. Demir Cad. No:64 Dışkapı	0312 311 28 09
Ankara	Tezcan Elektrik Bobinaj Şube	Çalm Sok. No: 32/E Sıteler	0312 348 63 88
Antalya	Yaşar Bobinaj	Aşağı Pazarcı Mah.1068 Sok. No: 19 Manavgat	0242 744 44 07
Antalya	Uslu Bobinaj	G. Pınarı Mah. Oba Yolu Üzeri No: 27/C Alanya	0242 511 57 01
Antalya	Gözde Bobinaj	Akdeniz San. Sit. 5010 Sok. No: 25 Kepez	0242 221 40 30
Antalya	E.B.A Teknik	Cumhuriyet Mah. Eski San. Sit. 682 Sok. No: 38	0242 345 36 22
Aydın	Ege Bobinaj	Yeni Mah. Atatürk Bul. No: 206/E Didim	0256 811 05 95
Aydın	Ozen Bobinaj	Ata Mah. Tepecik Bulvarı No:39	0256 227 07 07
Balıkesir	Küre Bobinaj	Atatürk Cad. No: 109 Bandırma	0266 718 46 79
Balıkesir	Tezger Bobinaj	Yeni San. Sit. Cumhuriyet Cad. No:198	0266 246 23 01
Batman	Topız Bobinaj	Cumhuriyet Mah. 1512 Sok. No: 35/A	0488 214 87 70
Bolu	Moral Elektrik Bobinaj	Karamanlı Mah. Konuralp Cad. Bilgi Apt. No: 24	0374 210 02 32
Bursa	Vokart Ltd. Şti.	Gasızlar Cad. Eriklı Bağçe Sok. No: 7/B Osmangazi	0224 224 54 85
Bursa	Çağ Teknik Bobinaj	Yeni San. Orhangazi Cad. No:23 Inegöl	0224 715 57 37
Bursa	Vokart Ltd. Şti. Şube	Beşevler Küçük San. Sit. Ertuğrul Cad. 13. Satış Blok No: 19 Nilüfer	0224 441 57 00
Çanakkale	Ovalı Bobinaj	Hamdi Bey Mah. İstiklal Cad. No: 160 Biga	0286 316 49 66
Çanakkale	Kısacık Bobinaj	Namık Kemal Mah. Kaynak Sok. No: 41	0286 217 96 71
Çorum	Emek Bobinaj	Küçük San. Sit. 23. Cad. No: 5/C	0364 234 68 84
Denizli	Örsler Bobinaj	Ahisinan Cad. 171 Sok. Sedef Çarşısı No: 9/10	0258 261 42 74
Diyarbakır	Çetsan Elektrik	San. Sit. Karakol Sok. No: 1	0412 237 29 04
Düzce	Yıldız Makina	Burhaniye Mah. Gen. Kazım Sok. No: 10	0380 514 70 56
Düzce	Berke Makine	Kültür Mah. 793 Sok. No:10	0380 524 83 83
Edirne	Eray Bobinaj	Eski San. Sit. 12. Blok No: 9	0284 225 92 92
Elazığ	Kalender Elektrik Bobinaj	San. Sit. 11. Sok. No: 46	0424 224 85 01
Erzincan	Ümit Elektrik Makina	Karaağaç Mah. Sümerbank Cad. No:18/3	0446 224 08 01
Erzurum	Ümit Teknik	Bakırçı Mah. Bakırçı Sok. No: 1	0442 235 05 72
Erzurum	Teknik Makina Bobinaj	Demirciler San. Sit. 1. Blok D: 46 Yakutiye	0442 243 17 34
Eskişehir	Escan Hırdavat	İhsaniye Mah. Kırm Cad. No: 71/A	0222 321 20 40
Gaziantep	Eser Bobinaj	Küçük San. Sit. A Blok 11. Cad. 25. Ada No: 55 Ş. Kamil	0342 235 30 84
Gaziantep	Karavaşın Bobinaj	İsmet Paşa Mah. Şenyurt Cad. No: 35	0342 231 17 33
Hatay	Öz Kardeş Bobinaj	Yeni San. Sit. 38/A Blok No: 53	0326 221 22 91
İsparta	İzmir Bobinaj	Yeni San. Sit. 5 Blok No: 28	0246 223 70 11
İstanbul	Altık Mekatronik	İçmeler Mah. Ankara Cad. Erdoğan Sok. No: 5/C Tuzla	0216 494 03 43
İstanbul	Tarık Makina	Bağdat Cad. Adalı Sok. No: 8 Maltepe	0216 370 21 11
İstanbul	Fırat Dış Ticaret	Tersane Cad. Zincirli Han Sok. No:3/A Karaköy	0212 252 93 43
İstanbul	Birlik Elektromekanik	Perpa Tic. Mer. B Blok Mavi Avlu Kat. 4 No: 318 Okmeydanı	0212 222 94 18
İstanbul	Kardeşler Bobinaj	Kağıthane Cad. No: 47 Çağlayan	0212 224 97 54
İstanbul	Mert Elektrik	İktelli Org. Demirciler San. Sit. D/2 Blok No: 280 İktelli	0212 549 65 78
İstanbul	Orjinal Elektrik	Bağlar Mah. Mimar Sinan Cad. No: 24 Güneşli	0212 515 67 71
İstanbul	Akai El. Servis Hizmetleri	Nato Yolu Cad. Tamer Sok. No: 1 Yukarı Dudullu Ümraniye	0216 540 53 54
İstanbul	Fırat Dış Ticaret Şube	Yakuplu Merkez Mah. 63. Sok. Ağaogulları Plaza A Blok No:9/A Beylikdüzü	0212 876 63 51
İstanbul	Zirve Teknik	Mehmet Akif Ersoy Mah. Atatürk Cad. No: 58/B Sultanbeyli	0216 419 24 34
İzmir	Çetin Bobinaj	Cüneyt Bey Mah. İbrahim Turan Cad. No 98/A Menderes	0232 782 73 00
İzmir	Birlik Bobinaj	2824 Sok. No: 18 1. San. Sit. Halkapınar	0232 458 39 42
İzmir	Boro Cıvata	1203 Sok. Baltalı İş Merkezi C Blok. No: 18/C Yenisehir	0232 469 80 70
İzmir	Doruk Hırdavat	1426 Sok. No: 14 Hurdacılar Sitesi Doğanlar Bornova	0232 478 14 12
Kahramanmaraş	Bayram Bobinaj	Menderes mah. Girne Cad. No: 82	0344 281 08 26
Karabük	Damla Elektrik Bobinaj	Hürriyet Mah. Aktaş Cad. No: 17/B	0370 412 77 00
Karaman	Özüm Elektrik Bobinaj	Yeni San. Sit. 735. Sok. No: 2	0338 212 32 69
Kastamonu	Teknik Bobinaj	İnönü Mah. İnebulu Cad. No: 132	0366 212 62 26
Kayseri	Akın Elektrik Bobinaj	Eski San. Bölgesi 5. Cad. No: 8	0352 336 41 23
Kayseri	Akın Elektrik Bobinaj Şube	Ağaç İşleri San. Sit. 29. Cad. No:84 Melikgazi	0352 311 41 74
Kocaeli	Gülsoy Bobinaj	S. Orhan Mah. İlyas Bey Cad. 1111 Sok. No:5/1 Gebze	0262 646 92 49
Kocaeli	Teknik Karot	Gasızlar Mah. İbrahimdağ Cad. No: 159/A Gebze	0262 642 26 86
Kocaeli	Efe Elektrik Bobinaj	Körfez San. Sit. 12. Blok No: 11	0262 335 18 94
Konya	Sözöner Bobinaj	Fevzi Çakmak Mah. Komsan İş Merkezi Anamur 10562 Sok. No: 8	0332 342 63 18
Konya	MEB Murat Elk. Bobinaj	Karatay San. Sit. Fatih Mah. Çiçekli Sok. No: 10	0332 235 64 63
Kütahya	Doğan Bobinaj	Yeni San. Sit. 19. Sok. No: 32	0274 231 22 00
Malatya	Özer Bobinaj	Yeni San. Sit. 2. Cad. No: 95	0422 336 39 53
Manisa	Çavuş Bobinaj	Kurtuluş Mah. Fatih Cad. No: 44/A Soma	0236 614 13 78
Mersin	Coşkun Bobinaj	Mahmudiye Mah. 4810 sok. No: 68 Akdeniz	0324 337 31 61
Mersin	Üniversal Bobinaj	Yeni Mah. Çiftçiler Cad. No:12/B Akdeniz	0324 233 44 29
Muğla	Başaran Teknik	Beldibi Cad. Sanayi Girişi No: 5/C Marmaris	0252 419 20 29
Muğla	General Elektrik Bobinaj	Tuzla Mah. Adnan Menderes Bulvarı No: 37/A	0252 612 38 34
Muğla	Özseker Bobinaj	San. Sit. Demiröz Sok. No: 3 Bodrum	0252 313 11 02
Neuşehir	Çiftçü Soğutma	Yeni San. Sit 8 Blok No: 28	0384 213 19 96
Niğde	Emek Motor	Eski San. Çarşısı 1. Blok No: 2	0388 232 83 59
Sakarya	Engin Elektrik Bobinaj	Maltepe Mah. Orhan Gazi Cad. Şehit Metin Akkuş Sok. No: 19	0264 291 05 67
Samsun	Akış Bobinaj	Ülüs Cad. San. Sit. Keresteciler Kısmı No: 40	0362 238 07 53
Sivas	Bayraktar Elektrik	Camii Kebir Mah. Mahkemecarşısı Cad. No:40/C	0346 221 47 25
Şanlıurfa	Ay Elektrik	Samsat Kapaşaroglu Garajı No: 7	0414 215 74 76
Tekirdağ	Birkan Teknik	Şehsinan Mah. Ereğli Sok. No: 25	0282 654 50 91
Tekirdağ	Çetin Elektrik Bobinaj	100. Yıl San. Sit. 14B Blok No: 10	0282 263 86 60
Tokat	Çetin Elektrik Bobinaj	San. Sit. Camii Altı No: 22	0356 214 63 07
Trabzon	Akçay Bobinaj Makina	Yaylacık Mah. Tosun San Sit No: 3 Akçaabat	0462 227 54 26
Trabzon	Makina Market	Rize Cad. No: 71 Değirmendere	0462 328 14 80
Uşak	Zengin Bobinaj	İslicce Mah. Ş. İbrahim Aydın Sok. No:12	0276 227 27 46
Van	Özen Elektrik Bobinaj	Vali Mithatbey Mah. Koçbey Cad. Armoni İş Merkezi No: 23	0432 214 22 27
Yalova	Deniz El. Ser. Hizmetleri	Hürriyet Mah. Devlet Yolu Üzeri No: 54/1	0226 461 22 43
Zonguldak	Aytekin Elektrik	Kışla San. Sit. 1 Blok No: 24 Kdz. Ereğli	0372 216 39 71

**GB** WARRANTY CARD

**BY** ГАРАНТЫЙНЫЙ ТАЛОН

**RUS** ГАРАНТИЙНЫЙ ТАЛОН

**KZ** КЕПІЛДІК ТАЛОН

**UA** ГАРАНТІЙНИЙ ТАЛОН

**UZ** ГАРАНТИЯ ЧИПТАСИ



**GB** months

**BY** месяцы

**RUS** месяца

**KZ** ай

**UA** місяці

**24**

**UZ** ой

<b>GB</b> Serial No.	Date of sale	Selling stamp, Signature
<b>RUS</b> Серийный номер	Дата продажи	Печать и подпись торговой организации
<b>UA</b> Серійний номер	Дата продажу	Печатка та підпис торгівельної організації
<b>BY</b> Серийны нумар	Дата продажы	Пячатка і подпіс гандлёвай установы
<b>KZ</b> Сериялық нөмір	Сату күні	Сауда ұйымының мөрі мен қолтанбасы
<b>UZ</b> Серия сони	Сотилган куни	Савдо корхонанинг мухр ва имзоси

№ 1

Order No. / Заказ № / Замовлення №

Date of receipt/ Дата поступления/ Дата прийому

Date of receipt/ Дата выдачи/ Дата видання

Stamp and signature of the service centre/  
Печать и подпись сервисного центра/  
Печатка та підпис сервісного центру

№ 1

Order No. / Заказ № / Замовлення №

Date of receipt/ Дата поступления/ Дата прийому

Stamp and signature of the service centre/  
Печать и подпись сервисного центра/  
Печатка та підпис сервісного центру

№ 2

Order No. / Заказ № / Замовлення №

Date of receipt/ Дата поступления/ Дата прийому

Date of receipt/ Дата выдачи/ Дата видання

Stamp and signature of the service centre/  
Печать и подпись сервисного центра/  
Печатка та підпис сервісного центру

№ 2

Order No. / Заказ № / Замовлення №

Date of receipt/ Дата поступления/ Дата прийому

Stamp and signature of the service centre/  
Печать и подпись сервисного центра/  
Печатка та підпис сервісного центру

№ 3

Order No. / Заказ № / Замовлення №

Date of receipt/ Дата поступления/ Дата прийому

Date of receipt/ Дата выдачи/ Дата видання

Stamp and signature of the service centre/  
Печать и подпись сервисного центра/  
Печатка та підпис сервісного центру

№ 3

Order No. / Заказ № / Замовлення №

Date of receipt/ Дата поступления/ Дата прийому

Stamp and signature of the service centre/  
Печать и подпись сервисного центра/  
Печатка та підпис сервісного центру

№ 4

Order No. / Заказ № / Замовлення №

Date of receipt/ Дата поступления/ Дата прийому

Date of receipt/ Дата выдачи/ Дата видання

Stamp and signature of the service centre/  
Печать и подпись сервисного центра/  
Печатка та підпис сервісного центру

№ 4

Order No. / Заказ № / Замовлення №

Date of receipt/ Дата поступления/ Дата прийому

Stamp and signature of the service centre/  
Печать и подпись сервисного центра/  
Печатка та підпис сервісного центру

№ 4	№ 3	№ 2	№ 1
Заказ №/Талсырыс №/Буюртма №	Заказ №/Талсырыс №/Буюртма №	Заказ №/Талсырыс №/Буюртма №	Заказ №/Талсырыс №/Буюртма №
Дата прыемки/Кабылдау күні/Кабул килинган күни	Дата прыемки/Кабылдау күні/Кабул килинган күни	Дата прыемки/Кабылдау күні/Кабул килинган күни	Дата прыемки/Кабылдау күні/Кабул килинган күни
Дата выдачы/Беру күні/Кайтарыб берилган күни	Дата выдачы/Беру күні/Кайтарыб берилган күни	Дата выдачы/Беру күні/Кайтарыб берилган күни	Дата выдачы/Беру күні/Кайтарыб берилган күни
Пачатка і подпіс сэрвіснага цэнтра/ Сервіс орталыгының мөрі мен колтанбасы/ Сервіс марказининг муҳр ва имзоси	Пачатка і подпіс сэрвіснага цэнтра/ Сервіс орталыгының мөрі мен колтанбасы/ Сервіс марказининг муҳр ва имзоси	Пачатка і подпіс сэрвіснага цэнтра/ Сервіс орталыгының мөрі мен колтанбасы/ Сервіс марказининг муҳр ва имзоси	Пачатка і подпіс сэрвіснага цэнтра/ Сервіс орталыгының мөрі мен колтанбасы/ Сервіс марказининг муҳр ва имзоси
----- № 4	----- № 3	----- № 2	----- № 1
Заказ №/Талсырыс №/Буюртма №	Заказ №/Талсырыс №/Буюртма №	Заказ №/Талсырыс №/Буюртма №	Заказ №/Талсырыс №/Буюртма №
Дата прыемки/Кабылдау күні/Кабул килинган күни	Дата прыемки/Кабылдау күні/Кабул килинган күни	Дата прыемки/Кабылдау күні/Кабул килинган күни	Дата прыемки/Кабылдау күні/Кабул килинган күни



# АВТОРИЗОВАННЫЕ СЕРВИСНЫЕ ЦЕНТРЫ



Сервисная сеть BLACK+DECKER постоянно расширяется.  
Информацию об обслуживании в других городах Вы можете получить по телефонам  
в Москве: (495) 258 39 81/2/3, в Киеве: (044) 238 95 94, [www.blackanddecker.ru](http://www.blackanddecker.ru)

---

„Исправный и полностью укомплектованный товар получил(а), с гарантийными условиями ознакомлен(а)/  
Справний та повністю укомплектований товар отримав(ла), з гарантійними забор'язаннями ознайомлен(а)/  
Спра ны і по насцю укомплектаваны тавар атрыма(ла), з гарантійнымі умовамі азнаёмлены(а)/  
Т зу ж не толы жина тал ан тауар абылдадым, кепілдік шарттарымен таныстым/  
Т затилган ва тулик комплектли махсулотни олдим, гарантия шартлари билан танишиб чикдим“

---

Подпись покупателя/ Підпис покупця/ Подпис закупника/ Сатып алушыны олтанбасы/ Хариддорнинз имзоси

## İTHALATÇI FİRMA

Ünvanı : Kale Hırdavat ve Makina A.Ş.  
Adresi : Defterdar Mah. Savaklar Cad. No:15 Edirnekapı - Eyüp / İSTANBUL  
Telefon No. : (0212) 533 52 55 (Pbx)  
Faks No. : (0212) 533 10 05  
E-mail : info@kalemakina.com



## ÜRÜNÜN

Cinsi :  
Markası : BLACK+DECKER  
Modeli :  
Seri Numarası :  
Garanti Süresi : 2 YIL  
Azami Tamir Süresi : 20 İŞ GÜNÜ

## SATICI FİRMANIN

Ünvanı :  
Adresi :  
Telefon No. :  
Faks No. :  
Fatura Tarih ve No. :  
Ürün Teslim Tarihi :  
Ürün Teslim Yeri :  
Belgeyi Dolduranın Adı Soyadı :

Kaşe - Yetkili İmza

## GARANTİ ŞARTLARI

- Garanti süresi, malın teslim tarihinden itibaren başlar ve 2 yıldır.
- Malın bütün parçaları dahil olmak üzere tamamı firmamızın garantisine kapsamındadır.
- Malın ayıplı olduğunun anlaşılması durumunda tüketici, 6502 sayılı Tüketicinin Korunması Hakkında Kanununun 11 inci maddesinde yer alan;  
a- Sözleşmeden dönme,  
b-Satış bedelinden indirim isteme  
c-Ücretsiz onarılmasını isteme  
d-Satılanın ayıpsız bir misli ile değiştirilmesini isteme,  
haklarından birini kullanabilir.
- Tüketicinin bu haklardan ücretsiz onarım hakkını seçmesi durumunda satıcı; işçilik masrafı, değiştirilen parça bedeli ya da başka herhangi bir ad altında hiçbir ücret talep etmeksizin malın onarımını yapmak veya yaptırmakla yükümlüdür. Tüketici ücretsiz onarım hakkını üretici veya ithalatçıya karşı da kullanabilir.  
Satıcı, üretici ve ithalatçı tüketicinin bu hakkını kullanmasından müteselsilen sorumludur.
- Tüketicinin, ücretsiz onarım hakkını kullanması halinde malın;  
- Garanti süresi içinde tekrar arızalanması,  
- Tamiri için gereken azami sürenin aşılması,  
- Tamirinin mümkün olmadığının, yetkili servis istasyonu, satıcı, üretici veya ithalatçı tarafından bir raporla belirlenmesi durumlarında; tüketici malın bedel iadesini, ayıp oranında bedel indirimini veya imkan varsa malın ayıpsız misli ile değiştirilmesini satıcıdan talep edebilir.
- Satıcı, tüketicinin talebini reddedemez. Bu talebin yerine getirilmemesi durumunda satıcı, üretici ve ithalatçı müteselsilen sorumludur.
- Malın tamir süresi 20 iş gününü geçemez. Bu süre, garanti süresi içerisinde mala ilişkin arızanın yetkili servis istasyonuna veya satıcıya bildiri tarihinden, garanti süresi dışında ise malın yetkili servis istasyonuna teslim tarihinden itibaren başlar. Malın arızasının 10 iş günü içerisinde giderilmemesi halinde, üretici veya ithalatçı; malın tamiri tamamlanıncaya kadar, benzer özelliklere sahip başka bir malı tüketicinin kullanımına tahsis etmek zorundadır. Malın garanti süresi içerisinde arızalanması durumunda, tamirde geçen süre garanti süresine eklenir.
- Malın kullanma kılavuzunda yer alan hususlara aykırı kullanılmasından kaynaklanan arızalar garanti kapsamı dışındadır.  
- Garanti kapsam şartları;  
a-Ürün hatalı kullanılmamıştır.  
b-Ürün yıpranmamış, hırpalanmamış ve aşınmamıştır.  
c-Yetkili olmayan kişilerce tamire çalışılmamıştır.  
d-Satın alma belgesi (fatura) ibraz edilmiştir.  
e-Ürün, tüm orijinal parçaları ile iade edilmiştir.
- Tüketici, garantiden doğan haklarının kullanılması ile ilgili olarak çıkabilecek uyuşmazlıklarda yerleşim yerinin bulunduğu veya tüketici işleminin yapıldığı yerdeki Tüketici Hakem Heyetine veya Tüketici Mahkemesine başvurabilir.
- Satıcı tarafından bu Garanti Belgesinin verilmemesi durumunda, tüketici Gümrük ve Ticaret Bakanlığı Tüketicinin Korunması ve Piyasa Gözetimi Genel Müdürlüğüne başvurabilir.

EEE Yönetmeliğine uygundur.

# KULLANMA KILAVUZU İÇİN EK BİLGİLER

-Taşıma ve nakliye sırasında dikkat edilecek hususlar;  
Cihazı taşıma ve nakliye esnasında hasar verecek şekilde taşınmamalı, bir yerden bir yere fırlatılmamalı, istifleme yapılırken dikkat edilmeli.

-Gümrük ve Ticaret Bakanlığı uyarınca belirlenen kullanım ömürleri aşağıdaki gibidir;

Testere Makineleri	7 yıl
Polisaj Makineleri	7 yıl
Matkaplar	7 yıl
Vidalama Makineleri	7 yıl
Zımpara Makineleri	7 yıl
Elektrikli Süpürgeler	10 yıl
Jeneratörler	10 yıl
Akümülatörler	5 yıl
Kesintisiz Güç Kaynakları	5 yıl
Dönüştürücüler	3 yıl
Çim-Ot-Çit Kesme Makineleri	5 yıl
Çim Biçme Makineleri	5 yıl
Zincirli Testere Makineleri	5 yıl
Çapalama Makineleri	5 yıl
Araç Buzdolapları	10 yıl
Buharlı Temizlik Makineleri	10 yıl

-Malın ayıplı olduğunun anlaşılması durumunda tüketici, 6502 sayılı Tüketici Korunması Hakkında Kanununun 11 inci maddesinde yer alan;

- Sözleşmeden dönme,
  - Satış bedelinden indirim isteme
  - Ücretsiz onarılmasını isteme
  - Satılanın ayıpsız bir misli ile değiştirilmesini isteme,
- haklarından birini kullanabilir.

-Tüketici, garantiden doğan haklarının kullanılması ile ilgili olarak çıkabilecek uyuşmazlıklarda yerleşim yerinin bulunduğu veya tüketici işleminin yapıldığı yerdeki Tüketici Hakem Heyetine veya Tüketici Mahkemesine başvurabilir.





**WARRANTY REGISTRATION CARD**

YOUR NAME/ الإسم .....

.....

YOUR ADDRESS العنوان .....

.....

.....

POSTCODE الرمز البريدي .....

DATE OF PURCHASE تاريخ الشراء .....

DEALER'S NAME & ADDRESS/ إسم وعنوان البائع .....

.....

.....



PRODUCT MODEL NO. SVFV3250L

