DEWALT®

XR LI-ION

English (<i>original instructions</i>)	4
简体中文	21
繁体中文	34
한국어	47
ภาษาไทย	62

Fig. A

圖 A

圖 A

그림 A

그림 A

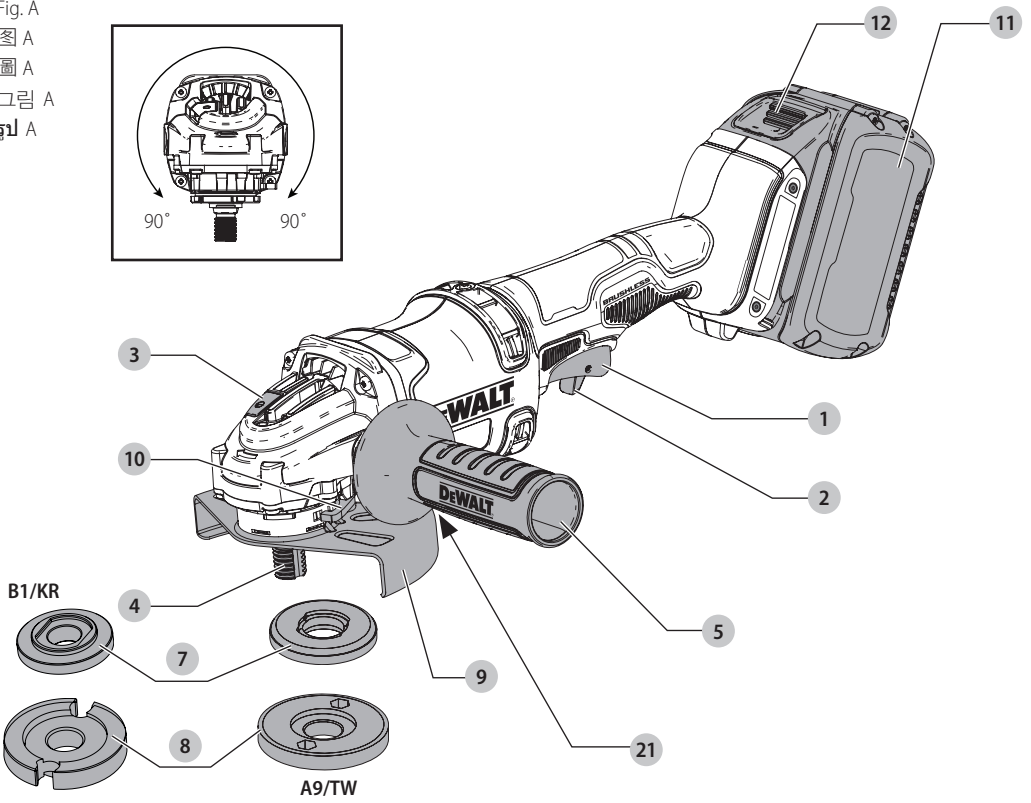
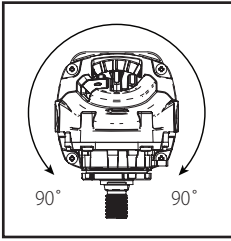

Fig. B 그림 B

圖 B 그림 B

圖 B

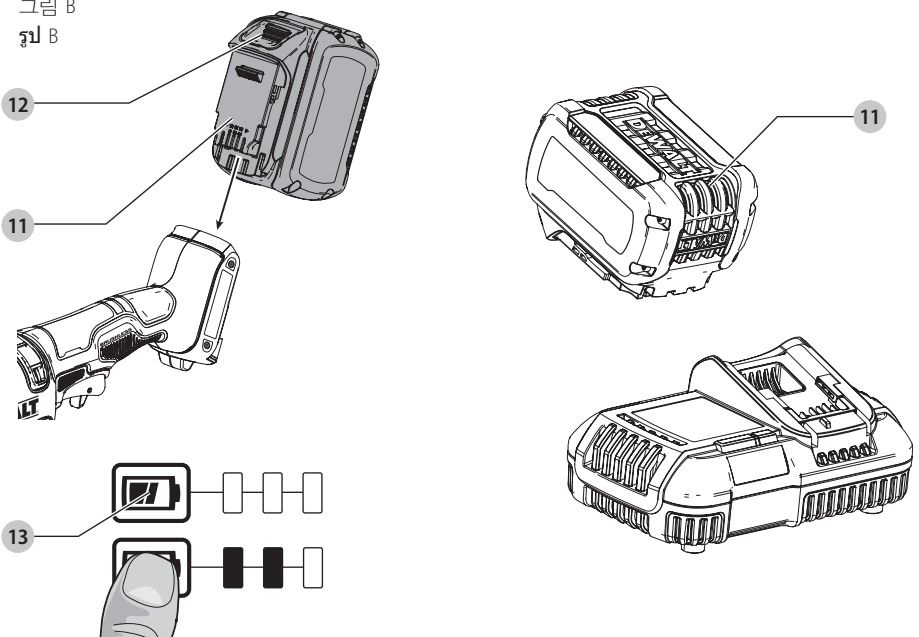

Fig. C
图 C
圖 C
그림 C
꺠 C

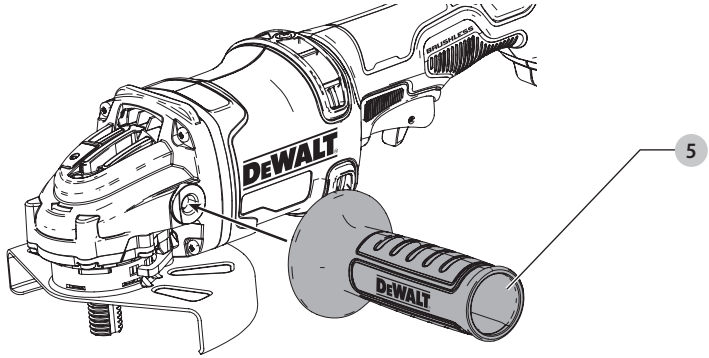

Fig. D
图 D
圖 D
그림 D
꺠 D

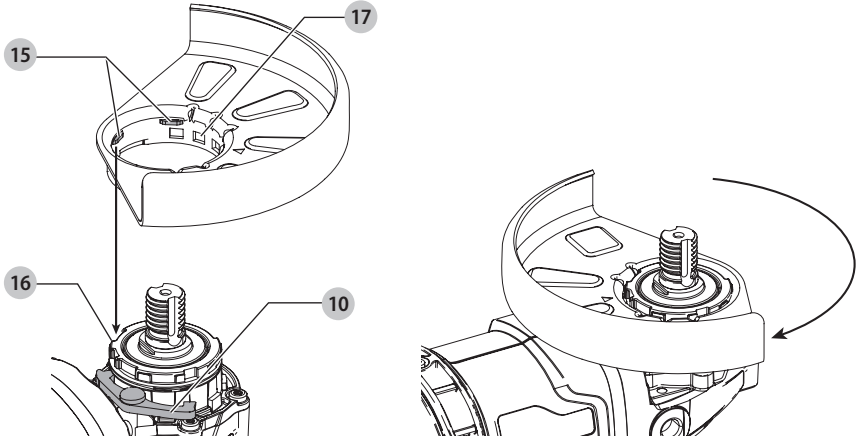

Fig. E
图 E
圖 E
그림 E
꺠 E

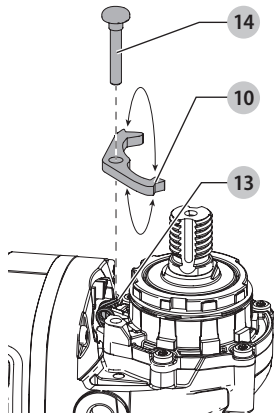

Fig. F

图 F

圖 F

그림 F

꺆뵁 F

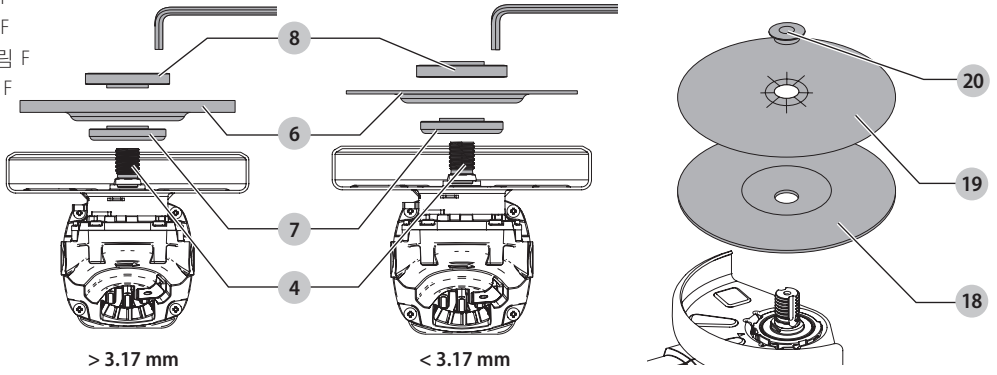

Fig. G

图 G

圖 G

그림 G

꺆뵁 G

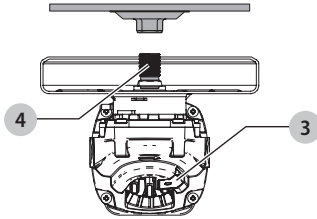

Fig. H

图 H

圖 H

그림 H

꺆뵁 H

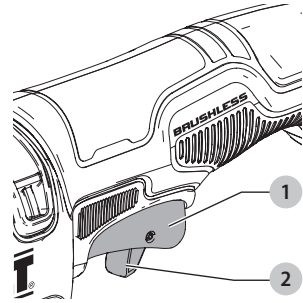

Fig. I

图 I

圖 I

그림 I

꺆뵁 I

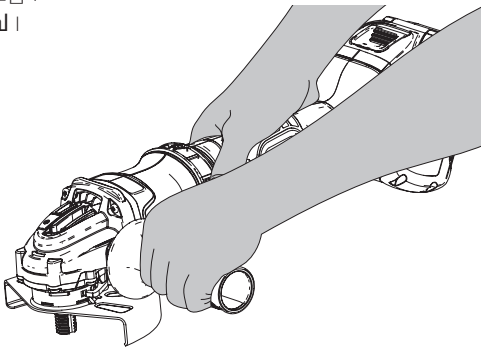

Fig. J

图 J

圖 J

그림 J

꺆뵁 J

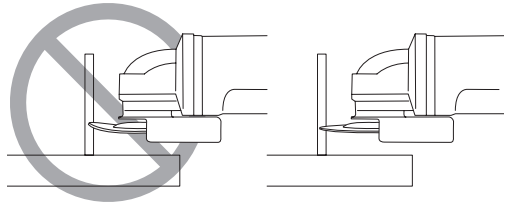

Fig. K

图 K

圖 K

그림 K

꺾임 K

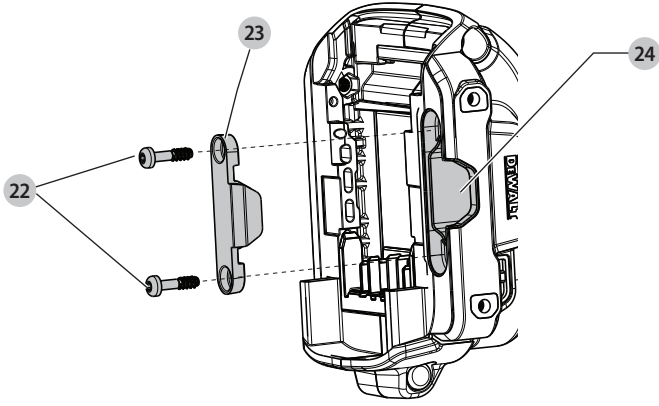

CORDLESS SMALL ANGLE GRINDER

DCG418

Congratulations!

You have chosen a DEWALT tool. Years of experience, thorough product development and innovation make DEWALT one of the most reliable partners for professional power tool users.

Technical Data

		DCG418-TW/A9	DCG418-B1/KR
Voltage	V _{DC}	54(60 Max)	54(60 Max)
Battery type		Li-Ion	Li-Ion
Power output	W	2300	2300
No-load/rated speed	min ⁻¹	9000	9000
Wheel diameter	mm	125	125
Wheel thickness (max)	mm	6	6
Spindle diameter		M14	M10
Spindle length	mm	21.45	21.45
Weight (without battery pack)	kg	2.18	2.18

Definitions: Safety Guidelines

The definitions below describe the level of severity for each signal word. Please read the manual and pay attention to these symbols.



DANGER: Indicates an imminently hazardous situation which, if not avoided, **will** result in **death or serious injury**.



WARNING: Indicates a potentially hazardous situation which, if not avoided, **could** result in **death or serious injury**.



CAUTION: Indicates a potentially hazardous situation which, if not avoided, **may** result in **minor or moderate injury**.

NOTICE: Indicates a practice **not related to personal injury** which, if not avoided, **may** result in **property damage**.



Denotes risk of electric shock.



Denotes risk of fire.

Batteries				Chargers / Charge Times (Minutes)								
Cat#	V _{DC}	Ah	Weight(kg)	DCB104	DCB107	DCB112	DCB115	DCB117	DCB118	DCB132	DCB1112	
DCB546/DCB606	18/54 (20/60 Max)	6.0/2.0	1.05	60	270	170	90	40	60	90	40	
DCB547/DCB609	18/54 (20/60 Max)	9.0/3.0	1.46	75*	420	270	135*	60	75*	135*	60	
DCB548/DCB612	18/54 (20/60 Max)	12.0/4.0	1.44	120	540	350	180	80	120	180	80	
DCB181	18 (20 Max)	1.5	0.35	22	70	45	22	22	22	22	22	
DCB182/DCB204	18 (20 Max)	4.0	0.61	60/40**	185	120	60	60/40**	60/40**	60	60/40**	
DCB183/DCB203	18 (20 Max)	2.0	0.40	30	90	60	30	30	30	30	30	
DCB184/DCB205	18 (20 Max)	5.0	0.62	75/50**	240	150	75	75/50**	75/50**	75	75/50**	
DCB185	18 (20 Max)	1.3	0.35	22	60	40	22	22	22	22	22	
DCB187	18 (20 Max)	3.0	0.54	45	140	90	45	45	45	45	45	
DCB189/DCB240	18 (20 Max)	4.0	0.54	60	185	120	60	60	60	60	60	
DCB186	18 (20 Max)	6.0	0.95	60	270	170	90	60	60	90	60	

*Date code 201811475B or later

**Date code 201536 or later

GENERAL POWER TOOL SAFETY WARNINGS



WARNING: Read all safety warnings, instructions, illustrations and specifications provided with this power tool. Failure to follow all instructions listed below may result in electric shock, fire and/or serious injury.

SAVE ALL WARNINGS AND INSTRUCTIONS FOR FUTURE REFERENCE.

The term "power tool" in the warnings refers to your mains-operated (corded) power tool or battery-operated (cordless) power tool.

1) Work Area Safety

- Keep work area clean and well lit.** Cluttered or dark areas invite accidents.
- Do not operate power tools in explosive atmospheres, such as in the presence of flammable liquids, gases or dust.** Power tools create sparks which may ignite the dust or fumes.
- Keep children and bystanders away while operating a power tool.** Distractions can cause you to lose control.

2) Electrical Safety

- Power tool plugs must match the outlet. Never modify the plug in any way. Do not use any adapter plugs with earthed (grounded) power tools.** Unmodified plugs and matching outlets will reduce risk of electric shock.
- Avoid body contact with earthed or grounded surfaces such as pipes, radiators, ranges and refrigerators.** There is an increased risk of electric shock if your body is earthed or grounded.
- Do not expose power tools to rain or wet conditions.** Water entering a power tool will increase the risk of electric shock.
- Do not abuse the cord. Never use the cord for carrying, pulling or unplugging the power tool. Keep cord away from heat, oil, sharp edges or moving parts.** Damaged or entangled cords increase the risk of electric shock.
- When operating a power tool outdoors, use an extension cord suitable for outdoor use.** Use of a cord suitable for outdoor use reduces the risk of electric shock.
- If operating a power tool in a damp location is unavoidable, use a residual current device (RCD) protected supply.** Use of an RCD reduces the risk of electric shock.

3) Personal Safety

- Stay alert, watch what you are doing and use common sense when operating a power tool. Do not use a power tool while you are tired or under the influence of drugs, alcohol or medication.** A moment of inattention while operating power tools may result in serious personal injury.
- Use personal protective equipment. Always wear eye protection.** Protective equipment such as a dust mask, non-skid safety shoes, hard hat or hearing protection used for appropriate conditions will reduce personal injuries.

- Prevent unintentional starting. Ensure the switch is in the off-position before connecting to power source and/or battery pack, picking up or carrying the tool.** Carrying power tools with your finger on the switch or energising power tools that have the switch on invites accidents.
- Remove any adjusting key or wrench before turning the power tool on.** A wrench or a key left attached to a rotating part of the power tool may result in personal injury.
- Do not overreach. Keep proper footing and balance at all times.** This enables better control of the power tool in unexpected situations.
- Dress properly. Do not wear loose clothing or jewellery. Keep your hair and clothing away from moving parts.** Loose clothes, jewellery or long hair can be caught in moving parts.
- If devices are provided for the connection of dust extraction and collection facilities, ensure these are connected and properly used.** Use of dust collection can reduce dust-related hazards.
- Do not let familiarity gained from frequent use of tools allow you to become complacent and ignore tool safety principles.** A careless action can cause severe injury within a fraction of a second.

4) Power Tool Use and Care

- Do not force the power tool. Use the correct power tool for your application.** The correct power tool will do the job better and safer at the rate for which it was designed.
- Do not use the power tool if the switch does not turn it on and off.** Any power tool that cannot be controlled with the switch is dangerous and must be repaired.
- Disconnect the plug from the power source and/or remove the battery pack, if detachable, from the power tool before making any adjustments, changing accessories, or storing power tools.** Such preventive safety measures reduce the risk of starting the power tool accidentally.
- Store idle power tools out of the reach of children and do not allow persons unfamiliar with the power tool or these instructions to operate the power tool.** Power tools are dangerous in the hands of untrained users.
- Maintain power tools and accessories. Check for misalignment or binding of moving parts, breakage of parts and any other condition that may affect the power tool's operation. If damaged, have the power tool repaired before use.** Many accidents are caused by poorly maintained power tools.
- Keep cutting tools sharp and clean.** Properly maintained cutting tools with sharp cutting edges are less likely to bind and are easier to control.
- Use the power tool, accessories and tool bits, etc. in accordance with these instructions, taking into account the working conditions and the work to be performed.** Use of the power tool for operations different from those intended could result in a hazardous situation.

- h) **Keep handles and grasping surfaces dry, clean and free from oil and grease.** Slippery handles and grasping surfaces do not allow for safe handling and control of the tool in unexpected situations.

5) Battery Tool Use and Care

- a) **Recharge only with the charger specified by the manufacturer.** A charger that is suitable for one type of battery pack may create a risk of fire when used with another battery pack.
- b) **Use power tools only with specifically designated battery packs.** Use of any other battery packs may create a risk of injury and fire.
- c) **When battery pack is not in use, keep it away from other metal objects, like paper clips, coins, keys, nails, screws or other small metal objects, that can make a connection from one terminal to another.** Shorting the battery terminals together may cause burns or a fire.
- d) **Under abusive conditions, liquid may be ejected from the battery; avoid contact. If contact accidentally occurs, flush with water. If liquid contacts eyes, additionally seek medical help.** Liquid ejected from the battery may cause irritation or burns.
- e) **Do not use a battery pack or tool that is damaged or modified.** Damaged or modified batteries may exhibit unpredictable behaviour resulting in fire, explosion or risk of injury.
- f) **Do not expose a battery pack or tool to fire or excessive temperature.** Exposure to fire or temperature above 130 °C may cause explosion.
- g) **Follow all charging instructions and do not charge the battery pack or tool outside the temperature range specified in the instructions.** Charging improperly or at temperatures outside the specified range may damage the battery and increase the risk of fire.

6) Service

- a) **Have your power tool serviced by a qualified repair person using only identical replacement parts.** This will ensure that the safety of the power tool is maintained.
- b) **Never service damaged battery packs.** Service of battery packs should only be performed by the manufacturer or authorized service providers.

ADDITIONAL SPECIFIC SAFETY RULES

Safety Instructions for All Operations

- a) **This power tool is intended to function as a grinder, sander, wire brush or cut-off tool. Read all safety warnings, instructions, illustrations and specifications provided with this power tool.** Failure to follow all instructions listed below may result in electric shock, fire and/or serious injury.
- b) **Operations such as polishing are not recommended to be performed with this power tool.** Operations for which the power tool was not designed may create a hazard and cause personal injury.

- c) **Do not use accessories which are not specifically designed and recommended by the tool manufacturer.** Just because the accessory can be attached to your power tool, it does not assure safe operation.
- d) **The rated speed of the accessory must be at least equal to the maximum speed marked on the power tool.** Accessories running faster than their rated speed can break and fly apart.
- e) **The outside diameter and the thickness of your accessory must be within the capacity rating of your power tool.** Incorrectly sized accessories can not be adequately guarded or controlled.
- f) **Threaded mounting of accessories must match the grinder spindle thread. For accessories mounted by flanges, the arbour hole of the accessory must fit the locating diameter of the flange.** Accessories that do not match the mounting hardware of the power tool will run out of balance, vibrate excessively and may cause loss of control.
- g) **Do not use a damaged accessory. Before each use inspect the accessory such as abrasive wheel for chips and cracks, backing pad for cracks, tear or excess wear, wire brush for loose or cracked wires. If power tool or accessory is dropped, inspect for damage or install an undamaged accessory. After inspecting and installing an accessory, position yourself and bystanders away from the plane of the rotating accessory and run the power tool at maximum no-load speed for one minute.** Damaged accessories will normally break apart during this test time.
- h) **Wear personal protective equipment. Depending on application, use face shield, safety goggles or safety glasses. As appropriate, wear dust mask, hearing protectors, gloves and workshop apron capable of stopping small abrasive or workpiece fragments.** The eye protection must be capable of stopping flying debris generated by various operations. The dust mask or respirator must be capable of filtering particles generated by your operation. Prolonged exposure to high intensity noise may cause hearing loss.
- i) **Keep bystanders a safe distance away from work area. Anyone entering the work area must wear personal protective equipment.** Fragments of workpiece or of a broken accessory may fly away and cause injury beyond immediate area of operation.
- j) **Hold power tool by insulated gripping surfaces only, when performing an operation where the cutting accessory may contact hidden wiring or its own cord.** Cutting accessory contacting a "live" wire may make exposed metal parts of the power tool "live" and could give the operator an electrical shock.
- k) **Position the cord clear of the spinning accessory.** If you lose control, the cord may be cut or snagged and your hand or arm may be pulled into the spinning accessory.

- l) **Never lay the power tool down until the accessory has come to a complete stop.** The spinning accessory may grab the surface and pull the power tool out of your control.
- m) **Do not run the power tool while carrying it at your side.** Accidental contact with the spinning accessory could snag your clothing, pulling the accessory into your body.
- n) **Regularly clean the power tool's air vents.** The motor's fan will draw the dust inside the housing and excessive accumulation of powdered metal may cause electrical hazards.
- o) **Do not operate the power tool near flammable materials.** Sparks could ignite these materials.
- p) **Do not use accessories that require liquid coolants.** Using water or other liquid coolants may result in electrocution or shock.
- q) **Do not use Type 11 (flaring cup) wheels on this tool.** Using inappropriate accessories can result in injury.
- r) **Always use side handle. Tighten the handle securely.** The side handle should always be used to maintain control of the tool at all times.



WARNING: We recommend the use of a residual current device with a residual current rating of 30mA or less.

FURTHER SAFETY INSTRUCTIONS FOR ALL OPERATIONS

Causes and Operator Prevention of Kickback

Kickback is a sudden reaction to a pinched or snagged rotating wheel, backing pad, brush or any other accessory. Pinching or snagging causes rapid stalling of the rotating accessory which in turn causes the uncontrolled power tool to be forced in the direction opposite of the accessory's rotation at the point of the binding.

For example, if an abrasive wheel is snagged or pinched by the workpiece, the edge of the wheel that is entering into the pinch point can dig into the surface of the material causing the wheel to climb out or kick out. The wheel may either jump toward or away from the operator, depending on direction of the wheel's movement at the point of pinching. Abrasive wheels may also break under these conditions.

Kickback is the result of power tool misuse and/or incorrect operating procedures or conditions and can be avoided by taking proper precautions as given **BELOW:**

- a) **Maintain a firm grip on the power tool and position your body and arm to allow you to resist kickback forces. Always use auxiliary handle, if provided, for maximum control over kickback or torque reaction during start-up.** The operator can control torque reaction or kickback forces, if proper precautions are taken.
- b) **Never place your hand near the rotating accessory.** Accessory may kickback over your hand.
- c) **Do not position your body in the area where power tool will move if kickback occurs.** Kickback will propel the tool in direction opposite to the wheel's movement at the point of snagging.
- d) **Use special care when working corners, sharp edges etc. Avoid bouncing and snagging the accessory.** Corners, sharp edges or bouncing have a tendency to snag the rotating accessory and cause loss of control or kickback.
- e) **Do not attach a saw chain woodcarving blade or toothed saw blade.** Such blades create frequent kickback and loss of control.

Safety Warnings Specific for Grinding and Abrasive Cutting-Off Operations

- a) **Use only wheel types that are recommended for your power tool and the specific guard designed for the selected wheel.** Wheels for which the power tool was not designed cannot be adequately guarded and are unsafe.
- b) **The grinding surface of centre depressed wheels must be mounted below the plane of the guard lip.** An improperly mounted wheel that projects through the plane of the guard lip cannot be adequately protected.
- c) **The guard must be securely attached to the power tool and positioned for maximum safety, so the least amount of wheel is exposed towards the operator.** The guard helps to protect the operator from broken wheel fragments and accidental contact with wheel and sparks that could ignite clothing.
- d) **Wheels must be used only for recommended applications. For example: do not grind with the side of cut-off wheel.** Abrasive cut-off wheels are intended for peripheral grinding, side forces applied to these wheels may cause them to shatter.
- e) **Always use undamaged wheel flanges that are of correct size and shape for your selected wheel. Proper wheel flanges support the wheel thus reducing the possibility of wheel breakage.** Flanges for cut-off wheels may be different from grinding wheel flanges.
- f) **Do not use worn down wheels from larger power tools.** Wheel intended for larger power tool is not suitable for the higher speed of a smaller tool and may burst.

Additional Safety Warnings Specific for Abrasive Cutting-Off Operations

- a) **Do not "jam" the cut-off wheel or apply excessive pressure. Do not attempt to make an excessive depth of cut.** Overstressing the wheel increases the loading and susceptibility to twisting or binding of the wheel in the cut and the possibility of kickback or wheel breakage.
- b) **Do not position your body in line with and behind the rotating wheel.** When the wheel, at the point of operations, is moving away from your body, the possible kickback may propel the spinning wheel and the power tool directly at you.

- c) **When wheel is binding or when interrupting a cut for any reason, switch off the power tool and hold the power tool motionless until the wheel comes to a complete stop. Never attempt to remove the cut-off wheel from the cut while the wheel is in motion otherwise kickback may occur.** Investigate and take corrective action to eliminate the cause of wheel binding.
- d) **Do not restart the cutting operation in the workpiece. Let the wheel reach full speed and carefully re-enter the cut.** The wheel may bind, walk up or kickback if the power tool is restarted in the workpiece.
- e) **Support panels or any oversized workpiece to minimise the risk of wheel pinching and kickback. Large workpieces tend to sag under their own weight.** Supports must be placed under the workpiece near the line of cut and near the edge of the workpiece on both sides of the wheel.
- f) **Use extra caution when making a "pocket cut" into existing walls or other blind areas.** The protruding wheel may cut gas or water pipes, electrical wiring or objects that can cause kickback.

Safety Warnings Specific for Sanding Operations

- a) **Do not use excessively oversized sanding disc paper. Follow manufacturer's recommendations, when selecting sanding paper.** Larger sanding paper extending beyond the sanding pad presents a laceration hazard and may cause snagging, tearing of the disc or kickback.

Safety Warnings Specific for Wire Brushing Operations

- a) **Be aware that wire bristles are thrown by the brush even during ordinary operation. Do not overstress the wires by applying excessive load to the brush.** The wire bristles can easily penetrate light clothing and/or skin.
- b) **If the use of a guard is recommended for wire brushing, do not allow any interference of the wire wheel or brush with the guard.** Wire wheel or brush may expand in diameter due to work and centrifugal forces.

Residual Risks

In spite of the application of the relevant safety regulations and the implementation of safety devices, certain residual risks cannot be avoided. These are:

- Impairment of hearing.
- Risk of personal injury due to flying particles.
- Risk of burns due to accessories becoming hot during operation.
- Risk of personal injury due to prolonged use.
- Risk of dust from hazardous substances.

Chargers

DEWALT chargers require no adjustment and are designed to be as easy as possible to operate.

Electrical Safety

The electric motor has been designed for one voltage only. Always check that the battery pack voltage corresponds to the voltage on the rating plate. Also make sure that the voltage of your charger corresponds to that of your mains.



Your DEWALT charger is double insulated in accordance with IEC60335; therefore no earth wire is required.

If the supply cord is damaged, it must be replaced only by DEWALT or an authorised service organisation.

Using an Extension Cable

An extension cord should not be used unless absolutely necessary. Use an approved extension cable suitable for the power input of your charger (see **Technical Data**). The minimum conductor size is 1 mm²; the maximum length is 30 m.

When using a cable reel, always unwind the cable completely.

Important Safety Instructions for All Battery Chargers

SAVE THESE INSTRUCTIONS: This manual contains important safety and operating instructions for compatible battery chargers (refer to **Technical Data**).

- Before using charger, read all instructions and cautionary markings on charger, battery pack, and product using battery pack.



WARNING: Shock hazard. Do not allow any liquid to get inside charger. Electric shock may result.



WARNING: We recommend the use of a residual current device with a residual current rating of 30mA or less.



CAUTION: Burn hazard. To reduce the risk of injury, charge only DEWALT rechargeable batteries. Other types of batteries may burst causing personal injury and damage.



CAUTION: Children should be supervised to ensure that they do not play with the appliance.

NOTICE: Under certain conditions, with the charger plugged into the power supply, the exposed charging contacts inside the charger can be shorted by foreign material. Foreign materials of a conductive nature such as, but not limited to, steel wool, aluminum foil or any buildup of metallic particles should be kept away from charger cavities. Always unplug the charger from the power supply when there is no battery pack in the cavity. Unplug charger before attempting to clean

- **DO NOT attempt to charge the battery pack with any chargers other than the ones in this manual.** The charger and battery pack are specifically designed to work together.
- **These chargers are not intended for any uses other than charging DEWALT rechargeable batteries.** Any other uses may result in risk of fire, electric shock or electrocution.
- **Do not expose charger to rain or snow.**

- **Pull by plug rather than cord when disconnecting charger.** This will reduce risk of damage to electric plug and cord.
- **Make sure that cord is located so that it will not be stepped on, tripped over, or otherwise subjected to damage or stress.**
- **Do not use an extension cord unless it is absolutely necessary.** Use of improper extension cord could result in risk of fire, electric shock, or electrocution.
- **Do not place any object on top of charger or place the charger on a soft surface that might block the ventilation slots and result in excessive internal heat.** Place the charger in a position away from any heat source. The charger is ventilated through slots in the top and the bottom of the housing.
- **Do not operate charger with damaged cord or plug—** have them replaced immediately.
- **Do not operate charger if it has received a sharp blow, been dropped, or otherwise damaged in any way.** Take it to an authorised service centre.
- **Do not disassemble charger; take it to an authorised service centre when service or repair is required.** Incorrect reassembly may result in a risk of electric shock, electrocution or fire.
- **In case of damaged power supply cord the supply cord must be replaced immediately by the manufacturer, its service agent or similar qualified person to prevent any hazard.**
- **Disconnect the charger from the outlet before attempting any cleaning. This will reduce the risk of electric shock.** Removing the battery pack will not reduce this risk. **NEVER** attempt to connect two chargers together.
- **The charger is designed to operate on standard 220-240V household electrical power. Do not attempt to use it on any other voltage.** This does not apply to the vehicular charger.

Charging a Battery (Fig. B)

1. Plug the charger into an appropriate outlet before inserting battery pack.
2. Insert the battery pack **11** into the charger, making sure the battery pack is fully seated in the charger. The red (charging) light will blink repeatedly indicating that the charging process has started.
3. The completion of charge will be indicated by the red light remaining ON continuously. The battery pack is fully charged and may be used at this time or left in the charger. To remove the battery pack from the charger, push the battery release button **12** on the battery pack.

NOTE: To ensure maximum performance and life of lithium-ion battery packs, charge the battery pack fully before first use.

Charger Operation

Refer to the indicators below for the charge status of the battery pack.

Charge Indicators



*The red light will continue to blink, but a yellow indicator light will be illuminated during this operation. Once the battery pack has reached an appropriate temperature, the yellow light will turn off and the charger will resume the charging procedure.

The compatible charger(s) will not charge a faulty battery pack. The charger will indicate faulty battery by refusing to light.

NOTE: This could also mean a problem with a charger.

If the charger indicates a problem, take the charger and battery pack to be tested at an authorised service centre.

Hot/Cold Pack Delay

When the charger detects a battery pack that is too hot or too cold, it automatically starts a Hot/Cold Pack Delay, suspending charging until the battery pack has reached an appropriate temperature. The charger then automatically switches to the pack charging mode. This feature ensures maximum battery pack life.

A cold battery pack will charge at a slower rate than a warm battery pack. The battery pack will charge at that slower rate throughout the entire charging cycle and will not return to maximum charge rate even if the battery pack warms.

The DCB118 charger is equipped with an internal fan designed to cool the battery pack. The fan will turn on automatically when the battery pack needs to be cooled. Never operate the charger if the fan does not operate properly or if ventilation slots are blocked. Do not permit foreign objects to enter the interior of the charger.

Electronic Protection System

XR Li-Ion tools are designed with an Electronic Protection System that will protect the battery pack against overloading, overheating or deep discharge.

The tool will automatically turn off if the Electronic Protection System engages. If this occurs, place the lithium-ion battery pack on the charger until it is fully charged.

Wall Mounting

These chargers are designed to be wall mountable or to sit upright on a table or work surface. If wall mounting, locate the charger within reach of an electrical outlet, and away from a corner or other obstructions which may impede air flow. Use the back of the charger as a template for the location of the mounting screws on the wall. Mount the charger securely using drywall screws (purchased separately) at least 25.4 mm long with a screw head diameter of 7–9 mm, screwed into wood to an optimal depth leaving approximately 5.5 mm of the screw exposed. Align the slots on the back of the charger with the exposed screws and fully engage them in the slots.

Charger Cleaning Instructions



WARNING: Shock hazard. Disconnect the charger from the AC outlet before cleaning. Dirt and grease may be removed from the exterior of the charger using a cloth or soft non-metallic brush. Do not use water or any cleaning solutions. Never let any liquid get inside the tool; never immerse any part of the tool into a liquid.

Battery Packs

Important Safety Instructions for All Battery Packs

When ordering replacement battery packs, be sure to include catalogue number and voltage.

The battery pack is not fully charged out of the carton. Before using the battery pack and charger, read the safety instructions below. Then follow charging procedures outlined.

READ ALL INSTRUCTIONS

- **Do not charge or use battery in explosive atmospheres, such as in the presence of flammable liquids, gases or dust.** Inserting or removing the battery from the charger may ignite the dust or fumes.
- **Never force battery pack into charger. Do not modify battery pack in any way to fit into a non-compatible charger as battery pack may rupture causing serious personal injury.**
- Charge the battery packs only in DEWALT chargers.
- **DO NOT splash or immerse in water or other liquids.**
- **Do not store or use the tool and battery pack in locations where the temperature may fall below 4 °C (34 °F) (such as outside sheds or metal buildings in winter), or reach or exceed 40 °C (104 °F) (such as outside sheds or metal buildings in summer).**
- **Do not incinerate the battery pack even if it is severely damaged or is completely worn out.** The battery pack can explode in a fire. Toxic fumes and materials are created when lithium-ion battery packs are burned.
- **If battery contents come into contact with the skin, immediately wash area with mild soap and water.** If battery liquid gets into the eye, rinse water over the open eye for 15 minutes or until irritation ceases. If medical attention is needed, the battery electrolyte is composed of a mixture of liquid organic carbonates and lithium salts.
- **Contents of opened battery cells may cause respiratory irritation.** Provide fresh air. If symptoms persists, seek medical attention.



WARNING: Burn hazard. Battery liquid may be flammable if exposed to spark or flame.



WARNING: Never attempt to open the battery pack for any reason. If battery pack case is cracked or damaged, do not insert into charger. Do not crush, drop or damage battery pack. Do not use a battery pack or charger that has received a sharp blow, been dropped, run over or damaged in any way (i.e., pierced with a nail, hit with a hammer, stepped on). Electric shock or electrocution

may result. Damaged battery packs should be returned to service centre for recycling.



WARNING: Fire hazard. Do not store or carry the battery pack so that metal objects can contact exposed battery terminals. For example, do not place the battery pack in aprons, pockets, tool boxes, product kit boxes, drawers, etc., with loose nails, screws, keys, etc.



CAUTION: When not in use, place tool on its side on a stable surface where it will not cause a tripping or falling hazard. Some tools with large battery packs will stand upright on the battery pack but may be easily knocked over.

Transportation



WARNING: Fire hazard. Transporting batteries can possibly cause fire if the battery terminals inadvertently come in contact with conductive materials. When transporting batteries, make sure that the battery terminals are protected and well insulated from materials that could contact them and cause a short circuit.

NOTE: Lithium-ion batteries should not be put in checked baggage.

DEWALT batteries comply with all applicable shipping regulations as prescribed by industry and legal standards which include UN Recommendations on the Transport of Dangerous Goods; International Air Transport Association (IATA) Dangerous Goods Regulations, International Maritime Dangerous Goods (IMDG) Regulations, and the European Agreement Concerning The International Carriage of Dangerous Goods by Road (ADR). Lithium-ion cells and batteries have been tested to section 38.3 of the UN Recommendations on the Transport of Dangerous Goods Manual of Tests and Criteria.

In most instances, shipping a DEWALT battery pack will be excepted from being classified as a fully regulated Class 9 Hazardous Material. In general, only shipments containing a lithium-ion battery with an energy rating greater than 100 Watt Hours (Wh) will require being shipped as fully regulated Class 9. All lithium-ion batteries have the Watt Hour rating marked on the pack. Furthermore, due to regulation complexities, DEWALT does not recommend air shipping lithium-ion battery packs alone regardless of Watt Hour rating. Shipments of tools with batteries (combo kits) can be air shipped as excepted if the Watt Hour rating of the battery pack is no greater than 100 Whr.

Regardless of whether a shipment is considered excepted or fully regulated, it is the shipper's responsibility to consult the latest regulations for packaging, labeling/marketing and documentation requirements.

The information provided in this section of the manual is provided in good faith and believed to be accurate at the time the document was created. However, no warranty, expressed or implied, is given. It is the buyer's responsibility to ensure that its activities comply with the applicable regulations.

Transporting the FLEXVOLT™ Battery

The DEWALT FLEXVOLT™ battery has two modes: **Use** and **Transport**.

Use Mode: When the FLEXVOLT™ battery stands alone or is in a DEWALT 18(20 Max)V product, it will operate as an 18(20 Max)V battery. When the FLEXVOLT™ battery is in a 54(60 Max)V or a 108(120 Max)V (two 54(60 Max)V batteries) product, it will operate as a 54V battery.

Transport Mode: When the cap is attached to the FLEXVOLT™ battery, the battery is in Transport mode. Keep the cap for shipping.

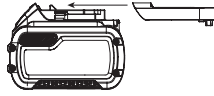

When in Transport mode, strings of cells are electrically disconnected within the pack resulting in 3 batteries with a lower Watt hour (Wh) rating as compared to 1 battery with a higher Watt hour rating. This increased quantity of 3 batteries with the lower Watt hour rating can exempt the pack from certain shipping regulations that are imposed upon the higher Watt hour batteries.

For example, the Transport Wh rating might indicate 3 x 36 Wh, meaning 3 batteries of 36 Wh each. The Use Wh rating might indicate 108 Wh (1 battery implied).

Example of Use and Transport Label Marking



Storage Recommendations

1. The best storage place is one that is cool and dry away from direct sunlight and excess heat or cold. For optimum battery performance and life, store battery packs at room temperature when not in use.
2. For long storage, it is recommended to store a fully charged battery pack in a cool, dry place out of the charger for optimal results.

NOTE: Battery packs should not be stored completely depleted of charge. The battery pack will need to be recharged before use.

Labels on Charger and Battery Pack

In addition to the pictographs used in this manual, the labels on the charger and the battery pack may show the following pictographs:



Read instruction manual before use.



See **Technical Data** for charging time.



Do not probe with conductive objects.



Do not charge damaged battery packs.



Do not expose to water.



Have defective cords replaced immediately.



Charge only between 4 °C and 40 °C.



Only for indoor use.



LI-ION

Discard the battery pack with due care for the environment.



Charge DEWALT battery packs only with designated DEWALT chargers. Charging battery packs other than the designated DEWALT batteries with a DEWALT charger may make them burst or lead to other dangerous situations.



Do not incinerate the battery pack.



USE (without transport cap). Example: Wh rating indicates 108 Wh (1 battery with 108 Wh).



TRANSPORT (with built-in transport cap). Example: Wh rating indicates 3 x 36 Wh (3 batteries of 36 Wh).

Battery Type

The DCG418 operates on a 54(60 Max)V battery pack. These battery packs may be used: DCB546, DCB547, DCB548, DCB606, DCB609, DCB612. Refer to **Technical Data** for more information.

Package Contents

The package contains:

- 1 Angle grinder
- 1 125 mm Guard (Type 27)
- 1 Side handle
- 1 Flange set
- 1 Hex wrench
- 2 Li-Ion battery pack (T2, X2 models)
- 1 Instruction manual
- Check for damage to the tool, parts or accessories which may have occurred during transport.
- Take the time to thoroughly read and understand this manual prior to operation.

Markings on Tool

The following pictograms are shown on the tool:



Read instruction manual before use.



Wear ear protection.



Wear eye protection.

Date Code Position (Fig. A)

The date code **21**, which also includes the year of manufacture, is printed into the housing.

Example:

2020 XX XX

Year of Manufacture

Description (Fig. A, D, F,K)



WARNING: Never modify the power tool or any part of it. Damage or personal injury could result.

- 1 Trigger switch
- 2 Lock-off lever
- 3 Spindle lock button
- 4 Spindle
- 5 Side handle
- 6 Abrasive wheel (Fig. F)
- 7 Backing flange
- 8 Threaded clamp nut
- 9 Guard
- 10 Guard release lever
- 11 Battery pack
- 12 Battery release button
- 13 Fuel gauge button
- 14 Screw
- 15 Lugs
- 16 Gear case slots
- 22 Retaining screw
- 23 Chip protective cover
- 24 Pocket

Intended Use

The DCG418 cordless angle grinder has been designed for professional cutting, grinding, sanding and wire brush applications.

DO NOT use under wet conditions or in the presence of flammable liquids or gases.

This cordless angle grinder is a professional power tool.

DO NOT let children come into contact with the tool. Supervision is required when inexperienced operators use this tool.

- **Young children and the infirm.** This appliance is not intended for use by young children or infirm persons without supervision.
- This product is not intended for use by persons (including children) suffering from diminished physical, sensory or mental abilities; lack of experience, knowledge or skills unless they are supervised by a person responsible for their safety. Children should never be left alone with this product.

Electronic Clutch

The electronic torque limiting clutch reduces the maximum torque reaction transmitted to the operator in case of jamming of a disc. This feature also prevents the gearing and electric motor from stalling. The torque limiting clutch has been factory-set and cannot be adjusted.

Brake(ONLY FOR A9)

Once the power is shut off, the brake stops the wheel spinning more quickly than a unit without this feature. This improves efficiency and increases user protection. Stopping time will vary depending upon the type of wheel used.

ASSEMBLY AND ADJUSTMENTS



WARNING: To reduce the risk of serious personal injury, turn tool off and disconnect battery pack before making any adjustments or removing/installing attachments or accessories. An accidental start-up can cause injury.



WARNING: Use only DEWALT battery packs and chargers.

Attaching Side Handle (Fig. C)



WARNING: Before using the tool, check that the handle is tightened securely.



WARNING: The side handle should always be used to maintain control of the tool at all times.

Screw the side handle **5** tightly into one of the holes on either side of the gear case.

To improve user comfort, the gear case will rotate 90° for cutting operations.

Rotating the Gear Case (Fig. A)

1. Remove the four corner screws attaching the gear case to motor housing.
2. Without separating the gear case from motor housing, rotate the gear case head to desired position.

NOTE: If the gear case and motor housing become separated by more than 3.17 mm, the tool must be serviced and re-assembled by an authorised DEWALT service centre. Failure to have the tool serviced may cause motor and bearing failure.

3. Reinstall screws to attach the gear case to the motor housing. Tighten screws to 2.25 N m torque. Overtightening could cause screws to strip.

Guards



CAUTION: Guards must be used with all grinding wheels, cutting wheels, sanding flap discs, wire brushes, and wire wheels. The tool may be used without a guard only when sanding with conventional sanding discs. Refer to Figure A to see guards provided with the unit. Some applications may require purchasing the correct guard from your local dealer or authorized service centre.

NOTE: Edge grinding and cutting can be performed with Type 27 wheels designed and specified for this purpose; 6.35 mm thick wheels are designed for surface grinding while thinner Type 27 wheels need to be examined for the manufacturer's label to see if they can be used for surface grinding or only edge grinding/cutting. A Type 1 guard must be used for any wheel where surface grinding is forbidden. Cutting can also be performed by using a Type 1 wheel and a Type 1 guard.

NOTE: See the **Accessories Chart** to select the proper guard / accessory combination.

Adjusting and Mounting Guard (Fig. D, E)

CAUTION: Turn unit off and remove the battery pack from the tool before making any adjustments or removing or installing attachments or accessories.

CAUTION: BEFORE operating the tool, be sure to identify which adjustment option your tool is set to.

Adjustment Options

Your grinder offers one- and two-touch options for guard adjustment.

- **One-touch:** When the **slanted side** of the guard release lever **10** is engaged, the guard can be easily repositioned by rotation it clockwise. The lever does not need to be depressed to turn the guard.
- **Two-touch:** When the **squared side** of the guard release lever **10** is engaged, the guard can be repositioned by depressing the guard release lever and rotating the guard.

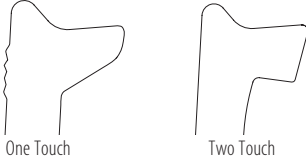

Setting Guard Adjustment Options

To adjust the guard release lever **10** for desired adjustment option:

1. Remove screw **14** using a T20 bit.
2. Remove the guard release lever. Choose the end of the lever for the desired adjustment option. One-touch will use the slanted end of the lever. Two-touch will use the squared end.
3. Replace the lever, positioning the chosen end under the spring **13**. Ensure the lever is in proper contact with the spring
4. Replace screw.

Mounting Guard (Fig. D)

1. Press the guard release lever **10**.
2. While holding the guard release lever open, align the lugs **15** on the guard with the slots **16** on the gear case.
3. Keeping the guard release lever open, push the guard down until the guard lugs engage and rotate them in the groove on the gear case hub. Release the guard release lever.
4. With the spindle facing the operator, rotate the guard clockwise into the desired working position. The guard body should be positioned between the spindle and the operator to provide maximum operator protection.

NOTE: The guard release lever should snap into one of the alignment holes **17** on the guard collar. This ensures that the guard is secure.

5. To remove the guard, follow steps 1–3 of these instructions in reverse.

Flanges and Wheels

Mounting Non-Hubbed Wheels (Fig. F)

WARNING: Failure to properly seat the flange/ clamp nut/ wheel could result in serious injury (or damage to the tool or wheel).

CAUTION: Included flanges must be used with depressed centre Type 27 and Type 42 grinding wheels and Type 1 and Type 41 cutting wheels. See the **Accessories Chart** for more information.

WARNING: A closed, two-sided cutting wheel guard is required when using cutting wheels.

WARNING: Use of a damaged flange or guard or failure to use proper flange and guard can result in injury due to wheel breakage and wheel contact. See the **Accessories Chart** for more information.

1. Place the tool on a table, guard up.
2. Install the unthreaded backing flange **7** on spindle **4** with the raised centre (pilot) facing the wheel.
3. Place wheel against the backing flange, centring the wheel on the raised centre (pilot) of the backing flange.
4. While depressing the spindle lock button and with the hex depressions facing away from the wheel, thread the clamp nut **8** on spindle so that the lugs engage the two slots in the spindle.
5. While depressing the spindle lock button, tighten the locking flange with a wrench.
6. To remove the wheel, depress the spindle lock button and loosen the threaded locking flange with a wrench.

Mounting Sanding Backing Pads (Fig. A, F)

NOTE: Use of a guard with sanding discs that use backing pads, often called fiber resin discs, is not required. Since a guard is not required for these accessories, the guard may or may not fit correctly if used.

WARNING: Failure to properly seat the flange/ clamp nut/ wheel could result in serious injury (or damage to the tool or wheel).

WARNING: Proper guard must be reinstalled for grinding wheel, cutting wheel, sanding flap disc, wire brush or wire wheel applications after sanding applications are complete.

1. Place or appropriately thread backing pad **18** on the spindle.
2. Place the sanding disc **19** on the backing pad **18**.
3. While depressing spindle lock **3**, thread clamp nut **20** on spindle, piloting the raised hub on the clamp nut into the centre of sanding disc and backing pad.
4. Tighten the clamp nut by hand. Then depress the spindle lock button while turning the sanding disc until the sanding disc and clamp nut are snug.
5. To remove the wheel, grasp and turn the backing pad and sanding pad while depressing the spindle lock button.

Mounting and Removing Hubbed Wheels (Fig. G)

Hubbed wheels install directly on the M14 threaded spindle. Thread of accessory must match thread of spindle.

1. Remove backing flange by pulling away from tool.
2. Thread the wheel on the spindle 4 by hand.
3. Depress the spindle lock button 3 and use a wrench to tighten the hub of the wheel.
4. Reverse the above procedure to remove the wheel.

NOTICE: Failure to properly seat the wheel before turning the tool on may result in damage to the tool or the wheel.

Mounting Wire Cup Brushes and Wire Wheels (Fig. A)

WARNING: Failure to properly seat the flange/ clamp nut/ wheel could result in serious injury (or damage to the tool or wheel).

CAUTION: To reduce the risk of personal injury, wear work gloves when handling wire brushes and wheels. They can become sharp.

CAUTION: To reduce the risk of damage to the tool, wheel or brush must not touch guard when mounted or while in use. Undetectable damage could occur to the accessory, causing wires to fragment from accessory wheel or cup.

Wire cup brushes or wire wheels install directly on the threaded spindle without the use of flanges. Use only wire brushes or wheels provided with a M14 threaded hub. These accessories are available at extra cost from your local dealer or authorised service centre.

1. Place the tool on a table, guard up.
2. Thread the wheel on the spindle by hand.
3. Depress spindle lock button 3 and use a wrench on the hub of the wire wheel or brush to tighten the wheel.
4. To remove the wheel, reverse the above procedure.

NOTICE: To reduce the risk of damage to the tool, properly seat the wheel hub before turning the tool on.

Prior to Operation

- Install the guard and appropriate disc or wheel. Do not use excessively worn discs or wheels.
- Be sure the inner and outer flange are mounted correctly. Follow the instructions given in the **Grinding and Cutting Accessory Chart**.
- Make sure the disc or wheel rotates in the direction of the arrows on the accessory and the tool.
- Do not use a damaged accessory. Before each use inspect the accessory such as abrasive wheels for chips and cracks, backing pad for cracks, tear or excess wear, wire brush for loose or cracked wires. If power tool or accessory is dropped, inspect for damage or install an undamaged accessory. After inspecting and installing an accessory, position yourself and bystanders away from the plane of the rotating accessory and run the power tool at maximum no-load speed for one

minute. Damaged accessories will normally break apart during this test time.

OPERATION

Instructions for Use

WARNING: Always observe the safety instructions and applicable regulations.

WARNING: To reduce the risk of serious personal injury, turn tool off and disconnect battery pack before making any adjustments or removing/ installing attachments or accessories. An accidental start-up can cause injury.

WARNING:

- Ensure all materials to be ground or cut are secured in place.
- Secure and support the workpiece. Use clamps or a vice to hold and support the workpiece to a stable platform. It is important to clamp and support the workpiece securely to prevent movement of the workpiece and loss of control. Movement of the workpiece or loss of control may create a hazard and cause personal injury.
- **Support panels or any oversized workpiece to minimize the risk of wheel pinching and kickback.** Large workpieces tend to sag under their own weight. Supports must be placed under the workpiece near the line of cut and near the edge of the workpiece on both sides of the wheel.
- Apply only a gentle pressure to the tool. Do not exert side pressure on the disc.
- Always wear regular working gloves while operating this tool.
- The gear case becomes very hot during use.
- Always install the guard and appropriate disc or wheel. Do not use excessively worn disc or wheel.
- Be sure the inner and outer flange are mounted correctly.
- Make sure the disc or wheel rotates in the direction of the arrows on the accessory and the tool.
- Avoid overloading. Should the tool become hot, let it run a few minutes under no load condition to cool the accessory. Do not touch accessories before they have cooled. The discs become very hot during use.
- Never work with the grinding cup without a suitable protection guard in place.
- Do not use the power tool with a cut-off stand.
- Never use blotters together with bonded abrasive products.
- Be aware, the wheel continues to rotate after the tools is switched off.

Inserting and Removing the Battery Pack from the Tool (Fig. B)

NOTE: Make sure your battery pack **11** is fully charged.

To Install the Battery Pack into the Tool Handle

1. Align the battery pack **11** with the rails inside the tool's handle (Fig. B).
2. Slide it into the handle until the battery pack is firmly seated in the tool and ensure that you hear the lock snap into place.

To Remove the Battery Pack from the Tool

1. Press the release button **12** and firmly pull the battery pack out of the tool handle.
2. Insert battery pack into the charger as described in the charger section of this manual.

Fuel Gauge Battery Packs (Fig. B)

Some DEWALT battery packs include a fuel gauge which consists of three green LED lights that indicate the level of charge remaining in the battery pack.

To actuate the fuel gauge, press and hold the fuel gauge button **13**. A combination of the three green LED lights will illuminate designating the level of charge left. When the level of charge in the battery is below the usable limit, the fuel gauge will not illuminate and the battery will need to be recharged.

NOTE: The fuel gauge is only an indication of the charge left on the battery pack. It does not indicate tool functionality and is subject to variation based on product components, temperature and end-user application.

Proper Hand Position (Fig. A, I)



WARNING: To reduce the risk of serious personal injury, **ALWAYS** use proper hand position as shown.



WARNING: To reduce the risk of serious personal injury, **ALWAYS** hold securely in anticipation of a sudden reaction.

Proper hand position requires one hand on the side handle **5**, with the other hand on the body of the tool, as shown in figure I.

Trigger Switch and Lock-off Lever (Fig. H)



WARNING: Before using the tool, check that the handle is tightened securely.

1. To turn the tool on, push the lock-off lever **2** toward the back of the tool, then depress the trigger switch **1**. The tool will run while the switch is depressed.
2. Turn the tool off by releasing the releasing switch.



WARNING: Hold the side handle and body of the tool firmly to maintain control of the tool at start up and during use and until the wheel or accessory stops rotating. Make sure the wheel has come to a complete stop before laying the tool down.



WARNING: Allow the tool to reach full speed before touching tool to the work surface. Lift the tool from the work surface before turning the tool off.

Spindle Lock (Fig. A)

The spindle lock **3** is provided to prevent the spindle from rotating when installing or removing wheels. Operate the spindle lock only when the tool is turned off, unplugged from the power supply, and has come to a complete stop.

NOTICE: To reduce the risk of damage to the tool, do not engage the spindle lock while the tool is operating. Damage to the tool will result and attached accessory may spin off possibly resulting in injury.

To engage the lock, depress the spindle lock button **3** and rotate the spindle until you are unable to rotate the spindle further.

Surface Grinding, Sanding and Wire Brushing



CAUTION: Always use the correct guard per the instructions in this manual.

To perform work on a the surface of a workpiece:

1. Allow the tool to reach full speed before touching the tool to the work surface.
2. Apply minimum pressure to the work surface, allowing the tool to operate at high speed. Material removal rate is greatest when the tool operates at high speed.

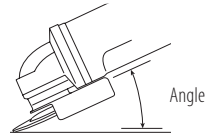

3. Maintain an appropriate angle between the tool and work surface. Refer to the chart according to particular function.

Function	Angle
Grinding	20° - 30°
Sanding with Flap Disc	5° - 10°
Sanding with Backing Pad	5° - 15°
Wire Brushing	5° - 10°

4. Maintain contact between the edge of the wheel and the work surface.
 - If grinding, sanding with flap discs or wire brushing move the tool continuously in a forward and back motion to avoid creating gouges in the work surface.
 - If sanding with a backing pad, move the tool constantly in a straight line to prevent burning and swirling of work surface.

NOTE: Allowing the tool to rest on the work surface without moving will damage the work piece.

5. Remove the tool from work surface before turning tool off. Allow the tool to stop rotating before laying it down.



CAUTION: Use extra care when working over an edge, as a sudden sharp movement of grinder may be experienced.

Precautions To Take When Working on a Painted Workpiece

1. Sanding or wire brushing of lead based paint is NOT RECOMMENDED due to the difficulty of controlling the contaminated dust. The greatest danger of lead poisoning is to children and pregnant women.
2. Since it is difficult to identify whether or not a paint contains lead without a chemical analysis, we recommend the following precautions when sanding any paint:

Personal Safety

1. No children or pregnant women should enter the work area where the paint sanding or wire brushing is being done until all clean up is completed.
2. A dust mask or respirator should be worn by all persons entering the work area. The filter should be replaced daily or whenever the wearer has difficulty breathing.
NOTE: Only those dust masks suitable for working with lead paint dust and fumes should be used. Ordinary painting masks do not offer this protection. See your local hardware dealer for the proper N.I.O.S.H. approved mask.
3. NO EATING, DRINKING or SMOKING should be done in the work area to prevent ingesting contaminated paint particles. Workers should wash and clean up BEFORE eating, drinking or smoking. Articles of food, drink, or smoking should not be left in the work area where dust would settle on them.

Environmental Safety

1. Paint should be removed in such a manner as to minimize the amount of dust generated.
2. Areas where paint removal is occurring should be sealed with plastic sheeting of 4 mils thickness.
3. Sanding should be done in a manner to reduce tracking of paint dust outside the work area.

Cleaning and Disposal

1. All surfaces in the work area should be vacuumed and thoroughly cleaned daily for the duration of the sanding project. Vacuum filter bags should be changed frequently.
2. Plastic drop cloths should be gathered up and disposed of along with any dust chips or other removal debris. They should be placed in sealed refuse receptacles and disposed of through regular trash pick-up procedures.
During clean up, children and pregnant women should be kept away from the immediate work area.
3. All toys, washable furniture and utensils used by children should be washed thoroughly before being used again.

Edge Grinding and Cutting (Fig. J)



WARNING: Do not use edge grinding/cutting wheels for surface grinding applications because these wheels are not designed for side pressures encountered with surface grinding. Wheel breakage and injury may result.



CAUTION: Wheels used for edge grinding and cutting may break or kick back if they bend or twist while the tool is being used. In all edge grinding/cutting operations, the open side of the guard must be positioned away from the operator.

NOTICE: Edge grinding/cutting with a Type 27 wheel must be limited to shallow cutting and notching—less than 13 mm in depth when the wheel is new. Reduce the depth of cutting/notching equal to the reduction of the wheel radius as it wears down. Refer to the **Accessories Chart** for more information. Edge grinding/cutting with a Type 1 wheel requires usage of a Type 1 guard.

1. Allow the tool to reach full speed before touching the tool to the work surface.
2. Apply minimum pressure to the work surface, allowing the tool to operate at high speed. Grinding/cutting rate is greatest when the tool operates at high speed.
3. Position yourself so that the open-underside of the wheel is facing away from you.
4. Once a cut is begun and a notch is established in the workpiece, do not change the angle of the cut. Changing the angle will cause the wheel to bend and may cause wheel breakage. Edge grinding wheels are not designed to withstand side pressures caused by bending.
5. Remove the tool from the work surface before turning the tool off. Allow the tool to stop rotating before laying it down.

Metal Applications

When using the tool in metal applications, make sure that a residual current device (RCD) has been inserted to avoid residual risks caused by metal swarf.

If the power supply is shut off by the RCD, take the tool to an authorised DEWALT repair agent.



WARNING: In extreme working conditions, conductive dust can accumulate inside the machine housing when working with metal. This can result in the protective insulation in the machine becoming degraded with a potential risk of an electrical shock.

To avoid build-up of metal swarf inside the machine, we recommend to clear the ventilation slots on a daily basis. Refer to **Maintenance**.

Cutting Metal

For cutting with bonded abrasives, always use the guard type 1.

When cutting, work with moderate feed, adapted to the material being cut. Do not exert pressure onto the cutting disc, tilt or oscillate the machine.

Do not reduce the speed of running down cutting discs by applying sideward pressure.

The machine must always work in an upgrinding motion.

Otherwise, the danger exists of it being pushed uncontrolled out of the cut.

When cutting profiles and square bar, it is best to start at the smallest cross section.

Rough Grinding

**Never use a cutting disc for roughing.
Always use the guard type 27.**

The best roughing results are achieved when setting the machine at an angle of 30° to 40°. Move the machine back and forth with moderate pressure. In this manner, the workpiece will not become too hot, does not discolour and no grooves are formed.

Cutting Stone

The machine shall be used only for dry cutting.

For cutting stone, it is best to use a diamond cutting disc. Operate the machine only with additional dust protection mask.

Working Advice

Exercise caution when cutting slots in structural walls.

Slots in structural walls are subject to the country-specific regulations. These regulations are to be observed under all circumstances. Before beginning work, consult the responsible structural engineer, architect or the construction supervisor.

MAINTENANCE

Your DEWALT power tool has been designed to operate over a long period of time with a minimum of maintenance. Continuous satisfactory operation depends upon proper tool care and regular cleaning.



WARNING: To reduce the risk of serious personal injury, turn tool off and disconnect battery pack before making any adjustments or removing/installing attachments or accessories. An accidental start-up can cause injury.

The charger and battery pack are not serviceable.



Lubrication

Your power tool requires no additional lubrication.



Cleaning



WARNING: Blow dirt and dust out of the main housing with dry air as often as dirt is seen collecting in and around the air vents. Wear approved eye protection and approved dust mask when performing this procedure.



WARNING: Never use solvents or other harsh chemicals for cleaning the non-metallic parts of the tool. These chemicals may weaken the materials used in these parts. Use a cloth dampened only with water and mild soap. Never let any liquid get inside the tool; never immerse any part of the tool into a liquid.

Optional Accessories



WARNING: Since accessories, other than those offered by DEWALT, have not been tested with this product, use of such accessories with this tool could be hazardous. To reduce the risk of injury, only DEWALT recommended accessories should be used with this product.

Consult your dealer for further information on the appropriate accessories.

Tool Connect™ Chip (Fig. K)



WARNING: To reduce the risk of serious personal injury, turn unit off and remove the battery pack before making any adjustments or removing/installing attachments or accessories. An accidental start-up can cause injury.

Your tool is Tool Connect™ Chip ready and has a location for installation of a Tool Connect™ Chip.

Tool Connect™ Chip is an optional application for your smart device (such as a smart phone or tablet) that connects the device to utilize the mobile application for inventory management functions.

Refer to **Tool Connect™ Chip Instruction Sheet** for more information.

Installing the Tool Connect™ Chip

1. Remove the retaining screws **22** that hold the Tool Connect™ Chip protective cover **23** into the tool.
2. Remove the protective cover and insert the Tool Connect™ Chip into the empty pocket **24**.
3. Ensure that the Tool Connect™ Chip is flush with the housing. Secure it with the retaining screws and tighten the screws.

Refer to **Tool Connect™ Chip Instruction Sheet** for further instructions.

Protecting the Environment



Separate collection. Products and batteries marked with this symbol must not be disposed of with normal household waste.



Products and batteries contain materials that can be recovered or recycled reducing the demand for raw materials. Please recycle electrical products and batteries according to local provisions. Further information is available at www.2helpU.com.

Rechargeable Battery Pack











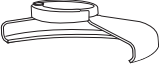

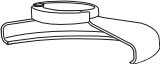

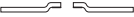

This long life battery pack must be recharged when it fails to produce sufficient power on jobs which were easily done before. At the end of its technical life, discard it with due care for our environment:

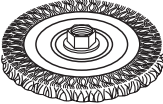
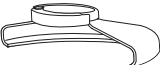
- Run the battery pack down completely, then remove it from the tool.
- Li-Ion cells are recyclable. Take them to your dealer or a local recycling station. The collected battery packs will be recycled or disposed of properly.

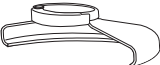

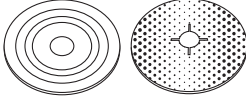
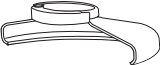

AFTER SERVICE AND REPAIR

DEWALT service centers are staffed with trained personnel to provide customers with efficient and reliable product service. We do not take any responsibility when you have repaired in unauthorized service center. You can refer to the leaflet of CONTACT CENTER LOCATOR in product package and contact us through hotline, website or social media to find the nearest DEWALT service center around you.

Grinding and Cutting Accessory Chart

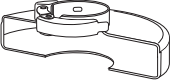
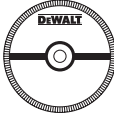
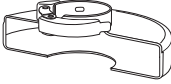
Guard Type	Accessory	Description	How to Fit Grinder
 <p>Type 27 Guard</p>		Depressed centre grinding disc	 <p>Type 27 guard</p>
		Flap wheel	 <p>Backing flange</p>  
		Wire wheels	<p>Type 27 depressed centre wheel</p>  <p>Threaded clamp nut</p>
		Wire wheels with threaded nut	 <p>Type 27 guard</p>  <p>Wire wheel</p>
		Wire cup with threaded nut	 <p>Type 27 guard</p>  <p>Wire brush</p>
		Backing pad/sanding sheet	 <p>Type 27 guard</p>  <p>Rubber backing pad</p>  <p>Sanding disc</p>  <p>Threaded clamp nut</p>

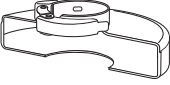
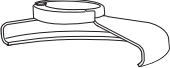
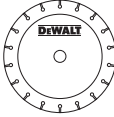
Grinding and Cutting Accessory Chart (cont.)

Guard Type	Accessory	Description	How to Fit Grinder
 Type 1 Guard		Masonry cutting disc, bonded	 Type 1 guard
		Metal cutting disc, bonded	 Backing flange
 Type 1 Guard OR  Type 27 Guard		Diamond cutting wheels	 Cutting wheel  Threaded clamp nut

充电式无刷小型角磨机

DCG418

恭喜!

感谢您选购 DEWALT 工具。凭借多年的产品开发和创新能力, DEWALT 已经成为专业电动工具用户最可靠的合作伙伴之一。

技术参数

		DCG418	
电压	V_{DC}	54(60 Max)	
电池类型		Li-Ion	
功率输出	W	2300	
空载/额定速度	min^{-1}	9000	
砂轮直径	mm	125	
砂轮厚度(最大)	mm	6	
轴心直径		M14	
轴心长度	mm	21.45	
重量(不含电池包)	kg	2.18	

定义:安全指南

下列定义描述了各标志术语的严重程度。请仔细阅读本手册,并注意这些标志。



危险:表示存在紧急危险情况,如果不加以避免,将导致死亡或严重伤害。



警告:表示存在潜在的危險情况,如果不加以避免,可能导致死亡或严重伤害。



小心:表示存在潜在的危險情况,如果不加以避免,可能导致轻度或中度伤害。

注意:表示存在不涉及人身伤害的情况,若如果不加以避免,可能导致财产损失。



表示存在触电风险。



表示存在火灾风险。

电池				充电器/充电时间(分钟)							
目录号	伏特 <small>直流</small>	安时	重量 (千克)	DCB104	DCB107	DCB112	DCB115	DCB117	DCB118	DCB132	DCB1112
DCB546/DCB606	18/54 (最大20/60)	6.0/2.0	1.05	60	270	170	90	40	60	90	40
DCB547/DCB609	18/54 (最大20/60)	9.0/3.0	1.46	75*	420	270	135*	60	75*	135*	60
DCB548/DCB612	18/54 (最大20/60)	12.0/4.0	1.44	120	540	350	180	80	120	180	80
DCB181	18 (最大20)	1.5	0.35	22	70	45	22	22	22	22	22
DCB182/DCB204	18 (最大20)	4.0	0.61	60/40**	185	120	60	60/40**	60/40**	60	60/40**
DCB183/DCB203	18 (最大20)	2.0	0.40	30	90	60	30	30	30	30	30
DCB184/DCB205	18 (最大20)	5.0	0.62	75/50**	240	150	75	75/50**	75/50**	75	75/50**
DCB185	18 (最大20)	1.3	0.35	22	60	40	22	22	22	22	22
DCB187	18 (最大20)	3.0	0.54	45	140	90	45	45	45	45	45
DCB189/DCB240	18 (最大20)	4.0	0.54	60	185	120	60	60	60	60	60
DCB186	18 (最大20)	6.0	0.95	60	270	170	90	60	60	90	60

电动工具通用安全警告



警告! 阅读随电动工具提供的所有安全警告、说明、图示和规定。不遵照以下所列说明会导致电击、着火和/或严重伤害。

保存所有警告和说明书以备查阅。

警告中的术语“电动工具”指市电驱动(有线)电动工具或电池驱动(无线)电动工具。

1) 工作场地的安全

- 保持工作场地清洁和明亮。杂乱和黑暗的场地会引发事故。
- 不要在易爆环境, 如有易燃液体、气体或粉尘的环境下操作电动工具。电动工具产生的火花会点燃粉尘或气体。
- 操作电动工具时, 远离儿童和旁观者。注意力不集中会使你失去对工具的控制。

2) 电气安全

- 电动工具插头必须与插座相配。绝不能以任何方式改装插头。需接地的电动工具不能使用任何转换插头。未经改装的插头和相配的插座将降低电击风险。
- 避免人体接触接地表面, 如管道、散热片和冰箱。如果你身体接触接地表面会增加电击风险。
- 不得将电动工具暴露在雨中或潮湿环境中。水进入电动工具将增加电击风险。
- 不得滥用软线。绝不能用软线搬运、拉动电动工具或拔出其插头。使软线远离热源、油、锐边或运动部件。受损或缠绕的软线会增加电击风险。
- 当在户外使用电动工具时, 使用适合户外使用的延长线。适合户外使用的电线将降低电击风险。
- 如果无法避免在潮湿环境下操作电动工具, 应使用带有剩余电流装置(RCD)保护的电源。RCD的使用可降低电击风险。

3) 人身安全

- 保持警觉, 当操作电动工具时关注所从事的操作并保持清醒。当你感到疲倦, 或有药物、酒精或治疗反应时, 不要操作电动工具。在操作电动工具时瞬间的疏忽会导致严重人身伤害。
- 使用个人防护装置。始终佩戴护目镜。防护装置, 诸如适当条件下使用防尘面具、防滑安全鞋、安全帽、听力防护等装置能减少人身伤害。
- 防止意外起动。在连接电源和/或电池盒、拿起或搬运工具前确保开关处于关断位置。手指放在开关上搬运工具或开关处于接通时通电会导致危险。
- 在电动工具接通之前, 拿掉所有调节钥匙或扳手。遗留在电动工具旋转零件上的扳手或钥匙会导致人身伤害。
- 手不要过分伸展。时刻注意立足点和身体平衡。这样能在意外情况下能更好地控制住电动工具。
- 着装适当。不要穿宽松衣服或佩戴饰品。让你的头发和衣服远离运动部件。宽松衣服、配饰或长发可能会卷入运动部件。
- 如果提供了与排屑、集尘设备连接用的装置, 要确保其连接完好且使用得当。使用集尘装置可降低尘屑引起的危险。
- 不要因为频繁使用工具而产生的熟悉感而掉以轻心, 忽视工具的安全准则。某个粗心的动作可能在瞬间导致严重的伤害。

4) 电动工具使用和注意事项

- 不要勉强使用电动工具, 根据用途使用合适的电动工具。选用合适的按照额定值设计的电动工具会使你工作更有效、更安全。
- 如果开关不能接通或关断电源, 则不能使用该电动工具。不能通过开关来控制的电动工具是危险的且必须进行修理。
- 在进行任何调节、更换附件或贮存电动工具之前, 必须从电源上拔掉插头和/或卸下电池包(如可拆卸)。这种防护性的安全措施降低了电动工具意外起动的风险。
- 将闲置不用的电动工具贮存在儿童所及范围之外, 并且不允许不熟悉电动工具和不了解这些说明的人操作电动工具。电动工具在未经培训的使用者手中是危险的。
- 维护电动工具及其附件。检查运动部件是否调整到位或卡住, 检查零件破损情况和影响电动工具运行的其他状况。如有损坏, 应在使用前修理好电动工具。许多事故是由维护不良的电动工具引发的。
- 保持切削刀具锋利和清洁。维护良好地有锋利切削刃的刀具不易卡住而且容易控制。
- 按照使用说明书, 并考虑作业条件和要进行的作业来选择电动工具、附件和工具的刀头等。将电动工具用于那些与其用途不符的操作可能会导致危险情况。
- 保持手柄和握持表面干燥、清洁, 不得沾有油脂。在意外的情况下, 湿滑的手柄不能保证握持的安全和对工具的控制。

5) 电池式工具使用和注意事项:

- 仅使用生产者规定的充电器充电。将适用于某种电池包的充电器用到其他电池包时可能会发生着火危险。
- 仅使用配有专用电池包的电动工具。使用其他电池包可能会产生伤害和着火危险。
- 当电池包不用时, 将它远离其他金属物体, 例如回形针、硬币、钥匙、钉子、螺钉或其他小金属物体, 以防电池包一端与另一端连接。电池包端部短路会引起燃烧或着火。
- 在滥用条件下, 液体可能会从电池包中溅出, 应避免接触。如果意外碰到液体, 用水冲洗。如果液体碰到了眼睛, 还要寻求医疗帮助。从电池中溅出的液体可能会发生腐蚀或燃烧。
- 不要使用损坏或改装过的电池包或工具。损坏或改装过的电池包可能呈现无法预测的结果, 导致着火、爆炸或伤害。
- 不要将电池包暴露于火或者高温中。电池包暴露于火或高于130°C的高温中可能导致爆炸。

6) 维修

- 让专业维修人员使用相同的备件维修电动工具。这将保证所维修的电动工具的安全。
- 决不能维修损坏的电池包。电池包仅能由生产者或其授权的维修服务商进行维修。

附加专用安全规定

所有操作的使用说明

- 该电动工具是实现砂磨、抛光或切断功能的。阅读随该电动工具提供的所有安全警告、说明、图解和规定。不了解以下所列所有说明将导致电击、着火和/或严重伤害。
- 不推荐用该电动工具进行诸如砂光和抛光等操作。电动工具不按指定的功能去操作, 可能会发生危险和引起人身伤害。

- c) **不使用非工具制造商推荐和设计的附件。**否则该附件可能被装到你的电动工具上,而它不能保证安全操作。
- d) **附件的额定速度必须至少等于电动工具上标出的最大速度。**附件以比其额定速度大的速度运转会发生爆裂和飞溅。
- e) **附件的外径和厚度必须在电动工具额定范围之内。**不正确的附件尺寸不能得到充分防护或控制。
- f) **砂轮、法兰盘、靠背垫或任何其他附件的轴孔尺寸必须适合于安装到电动工具的主轴上。**带轴孔的、与电动工具安装件不配的附件将会失稳、过度振动并会引起失控。
- g) **不要使用损坏的附件。在每次使用前要检查附件,例如砂轮是否有碎片和裂缝,靠背垫是否有裂缝、撕裂或过度磨损,钢丝刷是否松动或金属丝是否断裂。如果电动工具或附件掉落,检查是否有损坏或安装没有损坏的附件。检查和安装附件后,让自己和旁观者的位置远离旋转附件的平面,并以电动工具最大空载速度运行一分钟。**损坏的附件通常在此测试过程中会碎裂。
- h) **戴上防护用品。根据是用情况,使用面罩、安全护目镜或安全眼镜。适用时,戴上防尘面具、听力保护器、手套和能挡小磨料或工件碎片的工作围裙。**眼防护罩必须挡住各种操作产生的飞屑。防尘面具或口罩必须能过滤操作产生的颗粒。长期暴露在高强度噪声中会引起失聪。
- i) **让旁观者与工作区域保持安全距离。任何进入工作区域的人必须戴上防护用品。**工件或破损附件的碎片可能会飞出并引起紧靠着操作区域的旁观者的伤害。切割附件触及带电导线会使电动工具外露的金属零件带电,并使操作者触电。
- j) **当在切割附件有可能切割到暗线的场所进行操作时,只能通过绝缘握持面来握住电动工具。**切割附件碰到一根带电导线可能会使电动工具的外露金属零件带电并使操作者发生电击危险。
- k) **使软线远离旋转的附件。**如果控制不当,软线可能被切断或缠绕,并使得你的手或手臂可能被卷入旋转附件中。
- l) **直到附件完全停止运动才放下电动工具。**旋转的附件可能会抓住表面并拉动电动工具而让你失去对工具的控制。
- m) **当携带电动工具时不要开动它。**意外地触及旋转附件可能会缠绕你的衣服而使附件伤害身体。
- n) **经常清理电动工具的通风口。**电动机风扇会将灰尘吸进机壳,过多的金属粉末沉积会导致电气危险。
- o) **不要在易燃材料附近操作电动工具。**火星可能会点燃这些材料。
- p) **不要使用需要冷却液的附件。**用水或其他冷却液可能会导致电腐蚀或电击。
- q) **请勿在该工具上使用11类(杯形砂轮)砂轮。**使用不当配件会导致受伤。
- r) **务必使用副手柄。拧紧把手。**请始终使用副手柄来保持对工具的掌控。



警告:我们推荐使用额定电流为30毫安或以下的剩余电流装置。

对所有操作的进一步安全说明

反弹和相关警告:

反弹是因卡住或缠绕住的旋转砂轮、靠背垫、钢丝刷或其他附件而产生的突然反作用力。卡住或缠绕会引起旋转附件的迅速堵转,随之失控的电动工具在卡住点产生与附件旋转方向相反的运动。

例如,如果砂轮被工件缠绕或卡住,伸入卡住点的砂轮边缘可能会进入材料表面而引起砂轮爬出或反弹。砂轮可能会飞向或飞离操作者,这取决于砂轮在卡住点的运动方向。在此条件下砂轮也可能碎裂。

反弹是电动工具误用和/或不正确操作工序或条件的结果,可以通过以下给出的适当预防措施得以避免。

- a) **保持紧握电动工具,使你的身体和手臂处于正确状态以抵抗反弹力。如有辅助手柄,则要一直使用,以便最大限度地控制住启动时的反弹力或反力矩。**如采取合适的预防措施,操作者就可以控制反力矩或反弹力。
- b) **绝不能将手靠近旋转附件。**附件可能会反弹碰到手。
- c) **不要站在发生反弹时电动工具可能移动到的地方。**反弹将在缠绕点驱使工具逆砂轮运动方向运动。
- d) **当在尖角、锐边等处作业时要特别小心。**避免附件的弹跳和缠绕。尖角、锐边和弹跳具有缠绕旋转附件的趋势并引起反弹的失控。
- e) **不要安装上锯链、木磨刀片或带齿锯片。**这些锯片会产生频繁的反弹和失控。

对磨削和砂磨切割操作的专用安全警告

- a) **只使用所推荐的砂轮型号和为选用砂轮专门设计的护罩。**不是为电动工具设计的砂轮不能充分得到防护,是不安全的。
- b) **中心凹陷砂轮的打磨表面必须安装在防护罩边缘平面的下方。**安装不当且穿过防护罩边缘平面的砂轮无法得到充分保护。
- c) **护罩必须牢固地装在电动工具上,且放置得最具安全性,从而确保最小的砂轮部分暴露在操作人员面前。**护罩帮助保护操作者免于受到爆裂砂轮碎片和偶然触及砂轮的危险。
- d) **砂轮只用作推荐的用途。例如:不要用切割砂轮的侧面进行磨削。**施加到砂轮侧面的力可能会使其碎裂。
- e) **始终为所选砂轮选用未损坏的、有恰当规格和形状的砂轮法兰盘。**合适的砂轮法兰盘支撑砂轮可以减小砂轮破裂的可能性。切割砂轮的法兰盘可以不同于砂轮法兰盘。
- f) **不要使用从大规格电动工具上用的磨削砂轮。**用于大规格电动工具上的砂轮不适用于较小规格工具的高速工况并可能会爆裂。

对砂轮切割操作的附件专用安全警告

- a) **不要“夹”住切割砂轮或施加过大的压力。不要试图做过深的切割。**给砂轮施加过应力增加了砂轮在切割时的负载,容易缠绕或卡住,增加了反弹或砂轮爆裂的可能性。
- b) **身体不要对着旋转砂轮,也不要站在其后。**当把砂轮从操作者身边的操作点移开时,可能的反弹会使砂轮和电动工具朝你推来。
- c) **当砂轮被卡住或无论任何原因而中断切割时,关掉电动工具并握住工具不要动,直到砂轮完全停止。**决不要试图当砂轮仍然运转时使切割砂轮脱离切割,否则会发生反弹。调查并采取校正措施以消除砂轮卡住的原因。
- d) **不能在工件上重新启动切割操作。**让砂轮达到全速后再小心地重新进入切割。如果电动工具在工件上重新启动,砂轮可能会卡住、爬出或反弹。
- e) **支撑住板材或超大工件可使得砂轮卡住和反弹地危险降到最低限度。**大工件凭借自重而下垂。必须在工件靠近切割线处和砂轮两侧近工件边缘处放置支撑。

- f) 当进行“盲切割”进入墙体或其他盲区时要格外小心。伸出地砂轮可能会切割到煤气罐或水管，电线或可以产生反弹的物体。

针对砂光操作的专用安全警告

- a) 切勿使用尺寸过大的砂盘纸。请遵循制造厂商的建议选用砂纸。伸出砂盘的大规格砂纸会构成割伤危害并可能会导致切盘缠结、撕裂或反弹。

针对刷光操作的专用安全警告

- a) 请注意，即使在正常操作期间，钢丝刷也会掉落钢丝。请勿对钢丝刷施加过量负载，以免对钢丝施加过应力。钢丝刷可轻松地刺穿衣服及/或皮肤。
- b) 若建议使用防护罩进行刷光，则不允许钢丝轮或钢丝刷对防护罩进行干扰。钢丝轮或钢丝刷的直径可能会因为运作和地心引力而扩展。

剩余风险

尽管遵守了相关的安全法规并采用了安全装备，某些剩余风险仍然是无法避免的。这些风险包括：

- 听力损伤。
- 飞溅颗粒造成的人身伤害风险。
- 使用时附件发热导致的灼伤风险。
- 长时间使用引起的人身伤害风险。
- 危害物质粉尘引起的风险

充电器

DeWALT充电器无需做出任何调整，专为简易操作而设计。

电气安全

电机只适用一种工作电压。请务必检查电池包的电压是否是铭牌上的电压一致。另外，请确保充电器电压和主电源的电压一致。



DeWALT充电器符合 IEC60335 双重绝缘要求，因此无需使用接地线。

如果电源线损坏，必须由DeWALT或授权的维修机构负责更换。

使用延长线

除非绝对必要，否则请勿使用延长线。使用适合您的充电器输入功率的合格延长线(见**技术参数**)。最小的导线尺寸为1平方毫米；最大长度为30米。

使用电缆卷筒时，请务必拉出所有的电缆。

针对所有电池充电器的重要安全说明

请妥善保管好这些说明：本手册包含重要的兼容电池充电器安全和操作说明(请参阅**技术参数**)。

- 在使用充电器之前，请先阅读所有指示以及充电器、电池包和使用电池包的产品上的警告标记。



警告：触电危险。切勿让任何液体进入充电器，否则可能会导致触电。



警告：我们建议使用漏电保护额定电流为30毫安或以下的漏电保护装置。



小心：灼伤危险。为降低人身伤害风险，请仅使用 DeWALT 充电式电池充电。使用其它类型的电池可能会引起爆裂，并导致人身伤害和损害。



小心：应看管好儿童，以确保他们不将此设备当做玩具来玩。

注意：在某些情况下，当充电器的插头插入电源插座时，充电器内部裸露的充电接触点可能因为外来物件而短路。请勿让能导电的异物靠近充电器腔，这些外来物件包括但不限于钢棉、铝箔或任何金属颗粒的堆积物。充电器内没有电池包时，请断开充电器与电源的连接。清洗前，务必拔掉充电器。

- 请勿试图使用**本手册指定的充电器以外的其他任何充电器为电池包充电**。充电器和电池包都是专门设计的，互相配合使用。
- 除了为 DeWALT 充电式电池充电以外，**这些充电器并非设计用于其他用途**。否则，可能会导致火灾、触电或电击。
- 请勿将充电器暴露于雨中或雪中。
- 断开充电器连接时，**应拔出插头，切勿拉拽电源线**。这将降低对插头和电线的损害风险。
- 确保电源线布置在不易踩踏、踢绊、拉扯或会受到损害或压力的位置。
- 除非**绝对必要**，否则**请勿使用延长线**。使用不正确的延长线可能导致火灾、触电或电击的风险。
- 请勿将任何物件放在充电器上面，或是把充电器放在可能会堵住通风槽的柔软表面，导致充电器的内部过热。请把充电器放置在远离任何热源的地方。充电器通过外壳顶端和底端的槽进行通风。
- 禁止使用**电源线或插头已损坏的充电器**，请立即更换这些充电器。
- 如果充电器受到**强烈重击、掉落或出现其他损坏情况**，**请勿使用充电器**。请将损坏的充电器送到授权服务中心。
- 请勿自行拆卸充电器。请将需要检修或修理的充电器送到**授权服务中心**。重装不正确可能导致触电、电击或火灾风险。
- 必须立即将已损坏的电源线交由制造商、服务代理或类似的合格人员进行更换以防止安全隐患。
- 清洁前，**请先断开充电器和插座的连接，以降低触电风险**。取出电池包不会降低此风险。
- 切勿将两个充电器连接在一起。
- 充电器是为 220V 的标准家用电源而设计。请勿试图在任何其他电压下使用充电器。此规则不适用于车载充电器。

为电池充电 (图 B)

1. 插入电池包前，先将充电器的插头插到相应的电源插座上。
2. 将电池包 **11** 插入到充电器中，确定电池包完全就位。红色(充电中)指示灯将不断闪烁，表示充电过程已经开始。
3. 红色灯持续亮起表示充电完成。此时电池包已完全充电，您可以使用电池包或将电池包留在充电器上。要从充电器上取下电池包，请按下电池包上的电池释放按钮 **12**。

注：为了确保锂离子电池的效能和使用寿命最大化，在首次使用电池包之前必须将其完全充电。

充电器操作

关于电池包的充电状态，请参阅以下指示灯说明。

充电状态指示灯

	充电中		
	已完全充电		
	热/冷电池包延迟*		

*红色指示灯会继续闪烁，但黄色指示灯在本次操作过程中会亮起。电池包达到适当温度后，黄色指示灯会熄灭，充电器将恢复充电程序。

此兼容充电器不能为故障的电池包充电。充电器指示灯不亮时表示电池有故障。

注：这也可能意味着充电器有故障。

如果充电器提示存在故障，请将充电器和电池包送到授权的服务中心进行测试。

热/冷电池包延迟

当充电器检测到电池包过热或过冷时，它会启动热/冷电池延迟模式，暂停充电，直到电池包达到适当的温度。然后，充电器会自动切换到电池包充电模式。此功能可确保电池包拥有最长的使用寿命。

冷电池包充电速度比热电池包充电速度慢。电池包在整个充电周期的充电速度都会较慢，即使电池包升温也不会恢复到最大速度。

DCB118 充电器配备专用于冷却电池包的内部风扇。电池包需要冷却时，风扇会自动启动。如果风扇运转不正常或通风槽堵塞，切勿操作充电器。请勿让异物进入充电器内部。

电子保护系统

XR 锂离子电池工具具有电子保护系统设计，可保护电池包免受过载、过热或过度放电之害。

如果电子保护系统处于运作状态，该工具将自动停止操作。如果发生这种情况，请将锂离子电池包放在充电器上，直至其完全充电。

壁挂式安装

这些充电器设计为可以安装在墙上，也可以直立在桌面或工作台上。如果安装在墙上，请确保充电器的位置可以连接到电源插座，并且远离墙角或其他可能妨碍空气流通的障碍物。将充电器背面作为在墙上安装螺丝的位置模板。使用至少 25.4 毫米长、螺丝帽直径至少 7.9 毫米的石膏板螺丝（单独购买）牢牢固定充电器，将螺丝最大限度打入木材，预留约 5 毫米露在墙外。将充电器背面的安装槽对准露出的螺丝，完全放置到位。

充电器清洁说明



警告：触电危险。清洁前，请将充电器从交流电源插座上拔下。可用布或非金属软刷清除充电器外部的污垢和油脂。请勿使用水或任何清洁剂。切勿让任何液体渗入工具，切勿让工具的任何部件浸在液体中。

电池包

针对所有电池包的重要安全说明

在订购更换电池包时，请务必附上目录型号和电压。

包装箱内的电池包并未完全充电。使用电池包和充电器之前，请阅读下列安全说明，然后遵循所述的充电程序。

请阅读所有说明

- **请勿在易爆环境，如有易燃液体、气体或粉尘的环境中充电或使用电池。**在充电器中插入或取出电池时可能会点燃粉尘或气体。
- **切勿强行将电池放进充电器。请勿以任何方式改装电池包并将电池包插入不兼容的充电器，这种操作可能会导致电池包破裂，造成严重的人身伤害。**
- 只使用 DeWALT 充电器为电池充电。
- **请勿喷溅电池包或将其浸泡在水或其他液体中。**

- **请勿在温度可能低于 4 °C (34 °F) (如冬天户外的棚子或金属建筑物中)，或在温度可能达到或超过 40 °C (104 °F) 的地方 (如夏天户外的棚子或金属建筑物中) 存储或使用工具和电池包。**
- **即使电池包严重受损或完全损坏，也请勿焚化电池包。电池包在火中会发生爆炸。锂离子电池包在燃烧时会释放有毒气体和物质。**
- **如果电池液体接触到皮肤，请立即以中性肥皂和清水冲洗接触的地方。**如果电池液体不慎进入眼睛，应睁开眼睛并用清水冲洗至少 15 分钟或直到刺激感消失。如果需要医疗救助，请告知医护人员。电池电解质由液状有机碳酸盐和锂盐的混合物组成。
- **已打开电池的內部物质可能导致呼吸道刺激。**请保持空气流通。如果症状持续存在，请就医。



警告：灼伤危险。电池液如果接触到火花或火焰可能会燃烧。



警告：切勿以任何理由试图打开电池包。电池包外壳破裂或损坏时，请勿将电池包插入充电器。请勿挤压、掉落或损坏电池包。请勿使用受过强烈冲击、掉落、碾压或以任何其它方式 (如被钉子穿破、受到锤子的重击、踩踏) 受损的电池包或充电器。否则可能会引起触电或电击。损坏的电池包应送回服务中心进行回收。



警告：火灾危险。请勿在存储或搬运电池包时让金属物品接触暴露的电池两极。例如，请勿将电池包放在围裙、口袋、工具箱、产品套件盒、抽屉等可能与螺钉、螺丝、钥匙等物品接触的地方。



警告：不用时，将工具侧放在平整的表面上，确保不会有踢绊或掉落的危险。一些具有大型电池包的工具将直立于电池包之上，但可能会轻易被撞倒。

运输



警告：火灾危险。电池运输途中，如果电池两极意外接触导电材料，可能会引发火灾。运输电池时，务必保护电池两极，确保与可能接触电池导致短路的材料良好绝缘。

DeWALT 电池符合所有适用的行业和法律标准规定的运输规范，包括《联合国危险品运输建议规章范本》(UN Recommendations on the Transport of Dangerous Goods)、《国际航空运输协会 (IATA) 危险品规则》(International Air Transport Association (IATA) Dangerous Goods Regulations)、《国际海运危险品 (IMDG) 规则》(International Maritime Dangerous Goods (IMDG) Regulations) 和《欧洲危险货物国际公路运输协定》(European Agreement Concerning The International Carriage of Dangerous Goods by Road) (ADR)。锂离子电池和电池包已遵循《联合国危险品运输建议规章范本手册》第 38.3 节关于测试和标准的说明通过测试。

大多数情况下，发运 DeWALT 电池包不属于完全管制的 9 类危险品。通常情况下，只有当运输包含一个能量等级大于 100 瓦时 (Wh) 的锂离子电池时，才需要作为完全管制的 9 类危险品发运。所有锂离子电池外壳上均标注有瓦时等级。此外，由于法规比较复杂，无论瓦时等级是多少，DeWALT 都不建议单独空运锂离子电池。发运包含电池的工作 (组合套件) 时，如果电池包的能量等级不大于 100 瓦时 (Wh)，则可以按计划空运。

无论发运是否纳入完全管制范围内，运输公司均有责任遵循最新法规中关于包装、标签/标记和单据的要求。本手册本节的信息是出于善意提供，且认为在编制文档时准确无误。但是不提供明示或暗示的担保。购买方负有确保其行为遵守适用法规的责任。

运输 FLEXVOLT™ 电池

DeWALT FLEXVOLT™ 电池有两种模式：**使用和运输。**

使用模式: 当 FLEXVOLT™ 电池单独使用或用于 DeWALT 18 伏(最大 20 伏) 产品时, 将作为功率为 18 伏(最大 20 伏) 的电池进行操作。当 FLEXVOLT™ 电池用于 54 伏(最大 60 伏) 或 108 伏(最大 120 伏) (两个 54 伏(最大 60 伏) 电池) 的产品时, 将作为 54 伏(最大 60 伏) 的电池进行操作。

运输模式: 当电池盖连接到 FLEXVOLT™ 电池时, 电池会进入运输模式。保留电池盖用于运输。

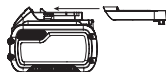

处于运输模式时, 电池包内部的电池芯会处于断电状态, 使 3 个低瓦时 (Wh) 等级的电池相当于 1 个高瓦时等级电池。这样, 增加 3 个低瓦时等级的电池可以使电池包不必遵守适用于更高瓦时电池的运输法规。

例如, 若运输额定瓦时为 3 x 36 瓦时, 则表示 3 个 36 瓦时的电池。使用瓦时额定值可能是 108 瓦时(表示 1 个电池)。

使用和运输标签示例



存放建议

1. 最好将电池存放在阴凉、干燥、远离阳光直射、不会过热或过冷的地方。为了获得最佳的电池性能和使用寿命, 请您在不使用电池包时将其存储在室温下。
2. 长期存储时, 建议将完全充电的电池包从充电器取出, 存储在阴凉、干燥的地方, 以达到最佳效果。

注: 电池包不应在电池已完全耗尽的状态下存放。使用电池包之前, 必须重新为电池包充电。

充电器和电池包上的标签

除了在本手册中所使用的标志, 充电器和电池包的标签还包括:



使用前请阅读使用手册



充电时间详细信息, 请参阅**技术参数**。



请勿使用导电物体戳刺。



请勿对损坏的电池包充电。



请勿将其暴露于水中。



应立即更换有缺陷的电线。



请只在 4°C 和 40°C 之间的温度下充电。



只能在室内使用。



弃置电池包时, 请妥善处理以保护我们的环境。

LI-ION



只使用指定的 DeWALT 充电器为 DeWALT 电池包充电。使用 DeWALT 充电器为非 DeWALT 电池充电可能会导致电池爆炸或出现其他危险情况。



请勿加热电池包。



使用(无电池盖)。示例: 瓦时额定值为 108 瓦时(1 个 108 瓦时的电池)。



运输(有内置运输盖)。示例: 瓦时额定值为 3 x 36 瓦时(3 个 36 瓦时的电池)。

电池类型

DCG418 使用 54(最大 60) 伏特电池包。

这些电池包可用于: DCB546, DCB547, DCB548, DCB606, DCB609, DCB612。更多信息, 请参阅**技术参数**。

包装内的物品

包装内的物品包括:

- 1 个角磨机
- 1 个 125 mm 防护罩 (Type 27)
- 1 个侧手柄
- 1 套法兰组
- 1 把六角扳手
- 2 个锂离子电池包 (T2, X2 型号)
- 1 本说明手册
- 检查工具、部件或附件是否在运输过程中损坏。
- 操作前, 请抽空仔细阅读并掌握本手册。

工具上的标记

工具上印有列图形:



使用前请阅读使用手册。



请佩戴听力保护器。



请佩戴护目装备。

日期代码位置 (图 A)

包含制造年份的日期码 **21** 打印在工具外壳上。

示例:

2020 XX XX

制造年份

说明 (图 A, D, F)



警告: 切勿改装本电动工具或其任何部件, 否则可能会导致损坏或人身伤害。

- 1 扳机开关
- 2 锁定杆
- 3 主轴锁按钮
- 4 主轴
- 5 侧手柄
- 6 砂轮 (图 F)

- 7 背衬法兰
- 8 螺纹夹紧螺母
- 9 防护罩
- 10 防护罩释放杆
- 11 电池包
- 12 电池释放按钮
- 13 电量计按钮
- 14 螺栓
- 15 接片
- 16 齿轮箱槽

设计用途

DCG418无线角磨机设计用于专业切削、打磨、砂光及抛光应用。

请勿在潮湿环境中或在易燃液体或气体存在的环境中使用本工具。

本充电式角磨机是专业型电动工具。

请勿让儿童接触本工具。缺乏经验的操作人员需要在监督下使用本工具。

- **儿童和体弱者。**在没有他人监督的情况下，儿童或体弱者不适宜使用本产品。
- 本产品不适合体力、感官或智力不足以及缺乏经验、知识或技能的人员（包括儿童）使用，除非一旁有能为他们的安全负责的监督人员。不得在无人监管的情况下让儿童接触本产品。

电子离合器

电子扭矩限制离合器可减少切割片卡住时传导至操作员的最大扭矩反作用力。此功能还可防止传动装置和电机失速。扭矩限制离合器采用出厂设定，无法调节。

制动器

关闭电源后，制动器能比不带制动器的设备更快地让砂轮停止转动。这能提升效率，并更好地保护用户。停止转动所需的时间取决于所用砂轮的类型。

组装与调整

警告：为降低严重的人身伤害风险，在进行任何调整或取出/安装附件或配件之前，请关闭工具并断开电池包连接。意外启动可能会导致人身伤害。

警告：只使用 DeWALT 电池包和充电器。

副手柄 (图 C)

警告：使用工具之前，请检查手柄是否牢固拧紧。

警告：务必使用副手柄，以始终保持对工具的控制。

副手柄 5 随工具提供，可以安装在齿轮箱的任意一侧。

为了提高使用舒适度，齿轮箱将为切割操作旋转 90°。

旋转齿轮箱 (图 A)

1. 拆下将齿轮箱安装到电机外壳上的四个角螺钉。
2. 无需将齿轮箱与电动机外壳分开，将齿轮箱头端旋转到所需位置。

注意：如果齿轮箱与电机外壳间距超过 3.17 毫米，则必须将本工具交由授权的 DeWALT 维修中心维修和重新组装。若不维修本工具，可能导致电机与轴承发生故障。

3. 重新安装螺钉以将齿轮箱安装到电机外壳。将螺钉以 12.5 英寸-磅的扭矩拧紧。过分拧紧会导致螺钉损坏。

防护罩

小心：防护罩必须与所有打磨砂轮、切削砂轮、砂纸盘、钢丝刷及钢丝轮一同使用。本工具仅在本工具仅在使用常规砂盘砂磨时可以不使用防护罩。请参阅图 A，了解装置随附防护罩。某些应用可能需要从本地经销商或授权服务中心购买适当的防护罩。

注意：边缘打磨与切削可采用专为此用途设计并指定的 27 号砂轮进行；6.35 毫米厚砂轮用于表面打磨，而更薄的 27 号砂轮需要查看制造商标签，以查看该砂轮是否可以用于表面打磨，还是只能用于边缘打磨/切削。禁止表面打磨时，所有砂轮必须搭配使用 1 号防护罩。切削也可以采用 1 号砂轮和 1 号防护罩进行。

注意：请参阅 **配件表** 以选取适当的防护罩/配件组合。

调整和安装防护罩 (图 D, E)

小心：关闭设备并从工具上取下电池包，然后再进行任何调整、拆除或安装附件或配件。

小心：在操作工具前，要确定你的工具要进行哪种调整。

调整选项

您的磨角机为防护罩调整提供了 One-Touch 和 Two-Touch 两个选项。

- **One-Touch:** 如果防护罩释放杆 10 的斜面正在使用中，则可以顺时针转动防护罩，将其重新放置。转动防护罩无需按压释放杆。
- **Two-Touch:** 如果防护罩释放杆 10 的方面正在使用中，则可以按压并转动释放杆以重新放置防护罩。

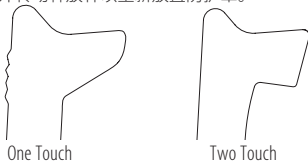

设置防护罩调整选项

要调整防护罩释放杆 10 以获得理想的调整选项：

1. 用 T20 刀头移除螺母 14。
2. 移除防护罩释放杆。选择释放杆尾端以获得理想的调整选项。One-Touch 将用到释放杆的斜面尾端。Two-Touch 将用到释放杆的方面尾端。
3. 更换释放杆，将选定的尾端放在弹簧 13 下方。确保释放杆与弹簧接触良好。
4. 更换螺母。

安装防护罩 (图 D)

1. 按下防护罩释放杆 10。
2. 在让防护罩释放杆处于打开状态时，用齿轮箱上的滑槽 16 来调整防护罩上的接片 15。
3. 让防护罩释放杆保持打开状态，向下按压防护罩，在其接片啮合后，在齿轮箱轮毂上的凹槽中转动它们。松开防护罩释放杆。
4. 让主轴面对操作人员，顺时针转动防护罩直到一个理想的作业位置。防护罩主体应该位于主轴和操作人员之间以最大程度地为操作人员提供保护。

注意：防护罩释放杆应该与防护圈上的一个定位孔 17 锁定。这样可确保防护罩是牢固的。

5. 要移除防护罩, 请按照说明步骤1-3反向操作。

法兰和砂轮

安装不带轮毂的砂轮 (图 F)

警告: 未能正确定位法兰/紧固螺母/砂轮, 可能会导致严重人身伤害 (或者损坏工具或砂轮)。

小心: 随附的法兰必须与 27 号和 42 号中心凹陷砂轮, 以及 1 号和 41 号切削砂轮搭配使用。关于更多信息, 请参考**配件表**。

警告: 在使用切削砂轮时, 需要使用封闭式面切削砂轮防护罩。

警告: 使用受损法兰或防护罩, 或者未使用正确的法兰或防护罩可能会由于砂轮破损或砂轮接触而导致人身伤害。如需详细信息, 请参阅**配件表**。

1. 将工具放置在工作台上, 防护罩朝上。
2. 将支撑法兰 7 安装到主轴 4 上, 让凸起中心(导向)面向砂轮。按下支撑法兰使其就位。
3. 将砂轮紧靠支撑法兰, 确保砂轮与支撑法兰上凸起中心(导向)对中。
4. 按下主轴锁按钮并使六角凹陷背向砂轮, 将锁定法兰 8 拧到主轴上, 使接片与主轴上的两个插槽啮合。
5. 在按下主轴锁按钮时, 手动或使用提供的扳手拧紧锁定法兰。
6. 如需卸下钢丝轮, 请按上述相反的步骤操作。

安装砂磨支撑垫 (图 A, F)

注意: 使用支撑垫的砂盘 (通常称为纤维树脂砂盘) 不需要防护罩。由于这些配件不需要防护罩, 因此防护罩在使用时可能适合也可能不适合这些配件。

警告: 未能正确定位法兰/紧固螺母/砂轮, 可能会导致严重人身伤害 (或者损坏工具或砂轮)。

警告: 完成砂磨应用后, 必须重新安装合适的防护罩来执行打磨砂轮、切削砂轮、砂纸盘、钢丝刷和钢丝轮应用。

1. 将支撑垫 18 安装或正确拧到主轴上。
2. 将砂盘 19 置于支撑垫 18 上。
3. 在按下主轴锁 3 的同时, 将紧固螺母 20 上凸出的轮毂移动到砂盘和支撑垫中心, 从而将紧固螺母安装到主轴上。
4. 用手拧紧紧固螺母。然后, 按下主轴锁按钮并旋转砂盘, 直至砂盘和紧固螺母贴紧。
5. 如需拆下砂轮, 请抓住并转动支撑垫和砂垫, 同时按下主轴锁按钮。

安装和拆卸带轮毂的砂轮 (图 G)

带轮毂的砂轮直接安装在螺纹主轴上。配件螺纹必须与主轴螺纹相配。

1. 通过支撑法兰拉拔工具将其拆下。
2. 用手将砂轮轮装到主轴 4 上。
3. 按下主轴锁按钮 3 并使用扳手拧紧钢丝轮的轮毂。
4. 请按上述相反的步骤操作, 卸下钢丝轮。

注意: 若开启工具前未能正确定位砂轮, 可能会对工具或砂轮造成损坏。

安装钢丝杯刷和钢丝轮 (图 A)

警告: 未能正确定位法兰/紧固螺母/砂轮, 可能会导致严重人身伤害 (或者损坏工具或砂轮)。

小心: 为了降低造成人身伤害的风险, 请在搬运钢丝刷和钢丝轮时佩戴工作手套。钢丝刷或钢丝轮可能会变得很锋利。

小心: 为了降低工具损坏的风险, 钢丝轮或钢丝刷在安装或使用不得接触防护罩。配件可能会出现不易发现的损坏, 导致钢丝从钢丝轮或钢丝杯配件上脱落。

将钢丝杯刷或钢丝轮直接安装在螺纹主轴上, 无需使用法兰。只使用螺纹轮毂随附的钢丝刷或钢丝轮。只需支付额外费用, 您就可以通过当地经销商或授权维修中心获取这些配件。

1. 将工具放置在工作台上, 防护罩朝上。
2. 用手将钢丝轮装到主轴上。
3. 按下主轴锁按钮 3 并使用钢丝轮或钢丝刷轮毂上的扳手拧紧钢丝轮。
4. 如需卸下钢丝轮, 请按上述相反的步骤操作。

注意: 为了降低工具损坏的风险, 请在开启工具前正确定位轮毂。

操作之前

- 安装防护罩及合适的圆盘或砂轮。请勿使用过度磨损的圆盘或砂轮。
- 确保支撑法兰与锁定法兰已正确安装。遵循**配件表**中提供的指示。
- 确保圆盘或砂轮以配件和工具上的箭头方向旋转。
- 切勿使用已损坏的配件。每次使用前, 请检查配件, 例如检查砂轮是否有碎裂和裂缝, 检查支撑垫是否有裂缝、撕裂或过度磨损, 检查钢丝刷是否松动或钢丝是否断裂。若电动工具或配件跌落, 请检查是否损毁, 或立即安装未破损的配件。检查并安装配件后, 让自己和旁观者远离配件的旋转范围, 并让电动工具以最大的空载速度运行一分钟。受损配件一般会在此测试过程中碎裂。

操作

使用说明

警告: 务必遵守安全指示和适用法规。

警告: 为降低严重的人身伤害风险, 在进行任何调整或取出/安装附件或配件之前, 请关闭工具并断开电池包连接。意外启动可能会导致人身伤害。

警告:

- 确保所有要打磨或切削的材料已固定到位。
- 固定并支撑工件。使用夹具或老虎钳, 将工件固定、支撑到稳定的平台上。务必牢固地夹住和撑住工件以防止工件移动和失控。工件移动或失控可能会引发危险并导致人身伤害。
- 为面板或任何过大的工件提供支撑, 将砂轮卡顿和反弹的风险降到最低。大号工件可能会因为自身重量而被缠绕。必须将支撑置于工件下方靠近切削线的位置, 以及砂轮两侧靠近工件边缘的位置。
- 轻轻地对工具施加压力。切勿对圆盘施加侧压力。
- 操作该工具时务必戴上常规工作手套。
- 齿轮在使用期间温度可能会非常高。

务必安装防护罩及合适的圆盘或砂轮。请勿使用过度磨损的圆盘或砂轮。

- 确保内侧和外侧均安装正确。
- 确保砂盘或砂轮按照配件和工具上箭头指示的方向转动。

- 避免过载。若工具变热，需让其在空载状况下运行几分钟，使配件冷却。请勿触摸尚未冷却的配件。圆盘在使用期间温度很高。
- 切勿使用无合适防护罩的打磨盘。
- 请勿将电动工具与切割台搭配使用。
- 切勿将缓冲垫与粘合的研磨产品结合使用。
- 请注意工具关机后砂轮会继续转动。

向工具插入电池包以及从中取出电池包 (图 B)

注意: 确保电池包 11 充满电。

要将电池包安装到工具手柄中

1. 将电池包 11 与工具手柄内的轨道 (图 B)。
2. 将电池包滑入手柄内，使其牢牢地固定在工具内，并确保您听到其锁定到位的声音。

从工具中取出电池包

1. 按下释放按钮 12，将电池包从工具握柄中稳妥地拉出。
2. 按本手册充电器部分所述将电池包插入充电器中。

电池包电量计 (图 B)

一些 DeWALT 电池包带有一个包含三个绿色 LED 指示灯的电量计，用于指示电池包内的剩余电量。

按下电量计按钮 13 不松开，即可启动电量计。三个绿色 LED 指示灯将以组合方式亮起，以指示剩余电量。当电池内的电量低于可用限制时，电量计将不会亮起，电池将需要重新充电。

注意: 电量计仅指示电池包的剩余电量。它并不表示该工具的功能，且将根据产品组件、温度和最终用户的使用情况而有所不同。

正确的双手放置位置 (图 A, I)

警告: 为了减低严重人身伤害的风险，请务必如图示那样正确放置双手。

警告: 为了减低造成严重人身伤害的风险，预期有突然反作用力时务必握紧。

正确的手部位置要求一只手握住副手柄 5 上，另一只手则握住主手柄，如图 I 所示。

触发开关和锁定杆 (图 H)

警告: 在使用工具前，先检查手柄已被拧紧。

1. 如需开启工具，请朝工具背部推动锁定杆 2，然后按下触发开关 1。按下开关后，工具将运行。
2. 如需关闭工具，请松开释放开关。

警告: 握紧副手柄和工具主体，在启动、使用时，以及砂轮或配件停止转动前，保持对工具的控制。先确保砂轮完全停止转动，然后再将工具放下。

警告: 先让工具全速运转，然后再让工具接触工件表面。先将工具从工件表面拿开，然后再关闭工具。

主轴锁 (图 A)

主轴锁 3 可在安装或卸下砂轮时防止主轴旋转。只能在工具关闭、拔出电源插头且完全停止时使用主轴锁。

注意: 为了降低工具损坏风险，切勿在工具运行时使用主轴锁。否则将损坏工具，连接配件可能会甩脱，从而导致伤害。

如需使用主轴锁，请按下主轴锁按钮 3 并旋转主轴，直到无法再旋转为止。

表面打磨、砂磨和钢丝刷处理

小心: 务必依据本手册中的说明使用正确的防护罩。

如需在工件表面执行工作：

1. 让工具达到全速然后再将工具移至工作表面。
2. 在工作表面上施加最小压力，让工具在高速下工作。当工具在高速下工作时，材料去除率最大。

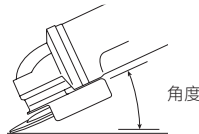

3. 让工具与工作表面之间保持适当的角度。请按照特定功能参阅图表。

功能	角度
打磨	20°-30°
使用砂纸盘砂磨	5°-10°
使用支撑垫砂磨	5°-15°
钢丝刷	5°-10°

4. 让砂轮边缘与工作表面之间保持接触。
 - 如需打磨、使用砂纸盘砂磨或钢丝刷处理，请前后持续移动工具，以避免在工作表面上产生沟槽。
 - 如需使用支撑垫磨削，请沿直线持续移动工具，以防止工作表面烧灼或产生旋涡。

注意: 让工具靠在工作表面上不移动会使工件受损。

5. 从工作表面移除工具后再关闭工具。让工具停止旋转后再将其放下。

小心: 在处理边缘时需格外小心，因为此时角磨机可能出现突然的大幅运动。

处理漆面工件需采取的预防措施

1. 不建议对含铅油漆进行磨光或钢丝刷处理，因为控制污染尘埃比较困难。铅中毒对儿童及孕妇的危害最大。
2. 由于在没有化学分析的情况下难以确定油漆是否含铅，因此我们建议在对任何漆面进行打磨时采取下列预防措施。

人身安全

1. 在完成所有清理工作前，儿童或孕妇不应进入正在执行漆面磨光或钢丝刷处理的工作区域。
2. 进入工作区域的所有人应佩戴防尘面罩或口罩。过滤器应每天或在佩戴者难以呼吸时更换。

注意: 应仅使用对含铅油漆尘埃及气体提供防护的防尘面罩。普通油漆面罩不提供此防护功能。请咨询当地的五金经销商，了解经美国职业安全及卫生研究院 (NIOSH) 批准的合适口罩。

3. 不应在工作区域进食、饮水或吸烟，以防吸入油漆污染颗粒。工作人员应在进食、饮水或吸烟前洗手和清洁。食品、饮料或烟草不应放在工作区域，否则尘埃会沉积在上面。

环境安全

1. 清除油漆时应将产生的尘埃量减到最少。
2. 清除油漆的区域应使用 4 毫米厚塑料片密封。

3. 打磨时应尽量减少工作区域外油漆粉尘的痕迹。

清洁和处理

1. 在执行打磨作业期间,应每天对工作区域中所有表面进行真空清扫和彻底清洁。应经常更换真空过滤袋。
2. 滴塑布应该与尘埃或其他碎片收集在一起并处理。应该将它们放入密封的垃圾容器内,并通过常规垃圾收集程序进行处理。清理期间,儿童和孕妇应该远离工作区域。
3. 所有玩具、可清洗的家具及儿童用具应彻底清洗,然后再使用。

边缘打磨和切削(图 J)



警告: 请勿将边缘打磨/切削砂轮用于表面打磨,因为这些砂轮的设计无法承受表面打磨所遇到的侧压力。可能导致砂轮断裂和人身伤害。



小心: 如果在使用工具时,用来边缘打磨和切削的砂轮出现弯曲或扭曲,则可能发生碎裂或反冲。在所有边缘打磨/切削操作中,防护罩开口侧不得朝向操作人员。

注意: 使用 27 号砂轮的边缘打磨/切削范围必须限制为浅切和开槽 - 新砂轮的深度小于 13 毫米。随着砂轮磨损,砂轮半径会缩短,切割/开槽深度也会减小。如需详细信息,请参阅读配件表。使用 1 号砂轮进行边缘打磨/切削需要使 1 号防护罩。

1. 让工具达到全速然后再将工具移至工作表面。
2. 在工作表面上施加最小压力,让工具在高速下工作。当工具在高速下工作时,打磨/切削速度最大。
3. 不要面向砂轮开口的下侧。
4. 一旦开始切削并在工件留下缺口,请勿改变切削角度。改变角度会造成砂轮弯曲并可能导致砂轮断裂。边缘打磨砂轮的设计无法承受弯曲造成的侧压力。
5. 从工作表面移除工具后再关闭工具。让工具停止旋转后再将其放下。

金属应用

如果将该工具用于切割金属,请确保插入了剩余电流装置(RCD),避免由金属屑造成的剩余电流风险。

如果电源被RCD关闭,请将该工具送至获得授权的DeWALT维修代理机构。



警告: 在极端作业环境中,导电粉尘会在加工金属时累积在机器外壳的内侧。这会导致机器中的保护性绝缘被削弱,有潜在的触电风险。

为避免机器内部累积金属屑,我们建议每天清洁通风槽。请参见“维护”部分。

金属切割

如需切割粘合研磨产品,务必使用 1 号防护罩。

切割时,使用正确的进给量,并根据被切割材料相应调整。请勿在切盘上施压,使机器倾斜或摆动。

请勿通过施加侧向压力来降低切盘的运转速度。

机器必须始终以上扬状态运动工作。否则,会存在被推出切割位置发生失控的危险。

切割型材和方棒时,最好从最小的横截面开始切割。

粗打磨

切勿使用切盘来进行粗打磨。

请始终使用 27 号防护罩。

当将机器角度设为 30° 至 40° 时,可达到最佳的粗打磨效果。以适中压力来回移动机器。这样工件温度不会变得太高,不会变色并且不会出现凹槽。

切割石材

机器应该仅用于切割。

如要切割石材,最好使用金刚石切盘。必须在使用额外防尘面罩时操作机器。

工作建议

在结构墙上开槽时,请谨慎操作。

结构墙上开槽必须遵守特定国家/地区的规定。所有情况下都必须遵守这些规定。开始工作前,请咨询负责的结构工程师、建筑师或施工主管。

维护

您的电动工具设计精良,可以长期使用,仅需极少维护。要保持获得令人满意的工作效果,需要进行合适的工具维护和定期清洁。



警告: 为降低严重的人身伤害风险,在进行任何调整或取出/安装附件或配件之前,请关闭工具并断开电池包连接。意外启动可能会导致人身伤害。

充电器和电池包无法维修。



润滑

本电动工具无需另行润滑。



清洁



警告: 一旦看到通风口及其周围积聚了尘屑,请用干燥的空气将灰尘和尘屑从主机外壳内吹出。执行此过程时,需戴上经认可的护目装备和防尘面具。



警告: 请勿使用溶剂或其它刺激性化学制品来清洁工具的非金属部件。这些化学物质可能会削弱这些部位使用的材料。请用布蘸温和的肥皂水擦拭。切勿让任何液体渗入工具,切勿让工具的任何部件浸在液体中。

可选配件



警告: 除了 DeWALT 提供的附件之外,其他附件都未经此产品兼容性测试,若将此类附件与本工具一起使用将存在安全隐患。为降低人身伤害风险,本产品只可使用 DeWALT 推荐的附件。

请向您的经销商咨询更多关于合适附件的信息。

保护环境



分类回收。由此符号标记的产品和电池不得与普通家庭垃圾一起处理。

产品和电池包含可恢复或回收的材料,从而降低对原材料的需求。请根据当地供给回收电子产品和电池。要获得更多信息,请参看 www.2helpu.com。

充电式电池包

本电池包使用寿命长, 不能提供顺利完成工作所需的电力时, 必须进行充电。电池技术寿命结束时, 请妥善处理以保护环境:

- 耗尽电池包的电力, 然后将其从工具上拆下。
- 锂离子电池是可回收的。请将它们送往您的经销商处或当地的回收站。回收的电池包将被妥善循环使用或处理。

制造商: 百得德国公司









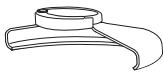

地址: Black & Decker Str. 40, 65510 Idstein, 德国

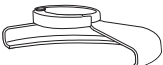
产地: 江苏苏州



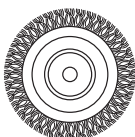
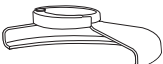

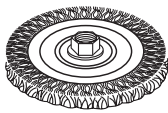
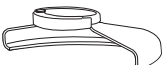





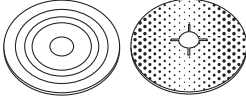
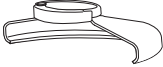

售后服务和维修

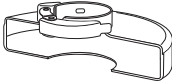
DEWALT服务中心有经过培训的专门人员, 可向顾客提供高效、可靠的产品服务。如果您在未获授权的服务中心进行维修, 我们将不会承担任何责任。您可以查看产品包装上“客服中心位置”宣传单页, 通过热线电话、网站或社交媒体与我们联系, 找到距离您最近的DEWALT服务中心。

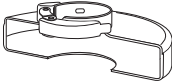
配件表

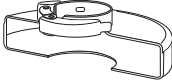
防护罩类别	配件	说明	如何安装角磨机
 27 号防护罩	 中心凹陷打磨圆盘	中心凹陷打磨圆盘	 27 号防护罩
	 砂布轮	砂布轮	 支撑法兰  27 号中心凹陷砂轮  锁定法兰
	 钢丝轮	钢丝轮	 27 号防护罩  钢丝轮
	 带螺纹螺母的钢丝杯	带螺纹螺母的钢丝杯	 27 号防护罩  钢丝轮

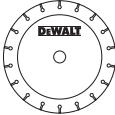
配件表 (续)

防护罩类别	配件	说明	如何安装角磨机
		支撑垫/砂光板	 <p>27号防护罩</p>  <p>橡胶支撑垫</p>  <p>砂盘</p>  <p>紧固螺母</p>
 <p>1号防护罩</p>		粘合的砖石切削圆盘	 <p>1号防护罩</p>  <p>支撑法兰</p>
		粘合的金属切盘	
 <p>1号防护罩</p> <p>或</p>  <p>27号防护罩</p>		金刚石切削砂轮	 <p>切削砂轮</p>  <p>锁定法兰</p>

部件名称	有害物质					
	铅 (Pb)	汞 (Hg)	镉 (Cd)	六价铬 (Cr ⁺⁶)	多溴联苯 (PBB)	多溴二苯醚 (PBDE)
马达组件	○	○	○	○	○	○
机壳组件	○	○	○	○	○	○
控制部件(开关, PCB等)	x	○	○	○	○	○
传动部件	○	○	○	○	○	○
电池包	x	○	○	○	○	○
充电器	x	○	○	○	○	○
附件(钻头/砂轮片等)	○	○	○	○	○	○
电线组件	x	○	○	○	○	○

本表格依据SJ/T 11364的规定编制。

○: 标识该有害物质在该部位所有均质材料中的含量均在GB/T 26572规定的限量要求以下。

x: 标识该有害物质至少在该部位的某一均质材料中的含量超出GB/T 26572规定的限量要求。

备注: 本产品不必包含以上所述的所有部件。由于生产工艺和技术的不可替代性, 本产品中含有某些有害物质, 在环保使用期限内可以放心使用, 超过环保使用期限之后则应进入回收循环系统。

充電式砂輪機

DCG418

恭喜!

感謝您選購DEWALT工具。憑藉多年的經驗、完善的產品開發與創新，DEWALT已成為專業電動工具使用者最可靠的合作夥伴之一。請注意！各地區上市產品/配件不盡相同，請依台灣繁體中文說明書的內容為主。

技術資料

		DCG418	
電壓	V _{DC}	54(60 Max)	
電池類型		鋰離子	
功率輸出	W	2300	
空載/額定速度	轉/分	9000	
砂輪直徑	mm	125	
砂輪厚度(最大)	mm	6	
軸心直徑		M14	
軸心長度	mm	21.45	
重量(不包括電池)	kg	2.18	

60V Max為最大電壓(初始電壓)，標稱電壓為54V；20V Max為最大電壓(初始電壓)，標稱電壓為18V。

定義:安全指南

以下定義描述了每一個詞彙的嚴重程度。請閱讀本手冊並注意這些符號。

 **危險:**表示緊急危險狀況，若未能避免，**將導致死亡或嚴重傷害。**

 **警告:**表示潛在危險情況，若未能避免，**可能導致死亡或嚴重傷害。**

 **小心:**表示潛在危險情況，若未能避免，**可能導致輕微或中度傷害。**

注意:表示一種**非人身傷害**的行為，若未能避免，可能導致**財產損失。**

 表示觸電危險。

 表示火災危險。

電池				充電器/充電時間(分鐘)								
目錄號	伏特 _{直流}	安時	重量(kg)	DCB104	DCB107	DCB112	DCB113	DCB115	DCB118	DCB132	DCB119	
DCB546/DCB606	18/54 (20/60 Max)	6.0/2.0	1.05	60	270	170	140	90	60	90	X	
DCB547/DCB609	18/54 (20/60 Max)	9.0/3.0	1.46	75	420	270	220	135	75	135	X	
DCB548/DCB612	18/54 (20/60 Max)	12.0/4.0	1.44	120	540	350	300	180	120	180	X	
DCB181	18 (20 Max)	1.5	0.35	22	70	45	35	22	22	22	45	
DCB182/DCB204	18 (20 Max)	4.0	0.61	60/40	185	120	100	60	60/40	60	120	
DCB183/DCB203	18 (20 Max)	2.0	0.40	30	90	60	50	30	30	30	60	
DCB184/DCB205	18 (20 Max)	5.0	0.62	75/50	240	150	120	75	75/50	75	150	
DCB185	18 (20 Max)	1.3	0.35	22	60	40	30	22	22	22	X	
DCB187	18 (20 Max)	3.0	0.54	45	140	90	70	45	45	45	90	
DCB189	18 (20 Max)	4.0	0.54	60	185	120	100	60	60	60	120	

電動工具一般安全警告



警告！請閱讀安全警告及所有指示。不遵循下列的這些警告和指示可能會導致觸電、火災及/或嚴重傷害。

請保存所有警告與指示以備將來查閱。

以下列示所有警告中的術語「電動工具」是指電源驅動(插電)電動工具或電池驅動(充電)電動工具。

1) 工作場地安全

- 請保持工作場地清潔明亮。混亂或黑暗的場地會引發事故。
- 請勿在易爆環境，如有易燃液體、氣體或粉塵的環境中操作電動工具。電動工具產生的火花可能會引燃粉塵或煙霧。
- 請等待兒童和旁觀者離開之後才操縱電動工具。分心會導致疏忽於控制。

2) 電氣安全

- 電動工具插頭必須與插座相符。切勿以任何方式改裝插頭。需接地的電動工具不能使用任何配接器插頭。使用未經改裝的插頭與相符的插座可降低觸電風險。
- 避免人體接觸接地表面，如管道、散熱片、爐灶和冰箱。若您的身體接地，會提高觸電的風險。
- 不得將電動工具暴露在雨中或潮濕環境中。水進入電動工具會提高觸電風險。
- 切勿濫用電線。請勿使用電線來搬運、拉動電動工具或拔出插頭。讓電線遠離熱、油、銳邊和活動部件。受損或纏繞的電線會增加觸電危險。
- 若要在戶外使用電動工具，請使用適合戶外使用的延長電線。採用適合室外使用的電線可降低觸電危險。
- 若必須在潮濕環境中操作電動工具，請使用受漏電保護器(RCD)保護的電源供應器。使用RCD可降低觸電風險。

3) 人身安全

- 保持警覺；在操作電動工具時，請留意所執行的操作並按照一般的程式執行。請勿在疲倦或在受到毒品、酒精或藥品的影響時使用電動工具。操作電動工具時，一時的注意力分散可能會導致嚴重人身傷害。
- 使用個人防護裝置。始終佩戴護目裝置。防護設備(例如在適當條件下使用的防塵面具、防滑安全鞋、安全帽或聽力保護裝置)可減少人身傷害。
- 避免意外啟動。連接電源及/或電池組、舉抬或搬運電動工具之前，請確定開關處於關閉位置。若搬運電動工具時將手指放在開關上，或者在電動工具開關開啟時將插頭插入電源插座，這兩種行為都會引發事故。
- 啟動電動工具之前，請卸下所有的調整鑰匙或扳手。遺留在電動工具旋轉部件上的扳手或鑰匙會導致人身傷害。
- 不要過度伸張雙手。時刻注意腳下與身體的平衡。如此可在意外情況下更好地控制電動工具。
- 適當穿著。請勿穿寬鬆衣服或佩戴飾品。讓您的頭髮、衣服和手套遠離活動部件。寬鬆衣服、飾物或長髮可能會捲入活動部件中。
- 若配備用於連接排屑裝置、集塵設備的裝置，請確定正確連接和使用這些裝置。使用集塵設備可減少與粉塵有關的危險。
- 請勿因頻繁使用而對工具特別熟悉，讓你變得自滿而忽略工具的安全原則。粗心操作可以在片刻間造成嚴重傷害。

4) 電動工具的使用與注意事項

- 請勿超負荷使用電動工具。請根據您的應用使用正確的電動工具。若使用的電動工具正確無誤，該工具能以設計額定值更有效、更安全地執行工作。
- 若開關不能開啟或關閉電源，切勿使用該電動工具。若開關無法控制電動工具，則電動工具存在危險，必須予以維修。
- 在執行任何調整、更換配件或儲存工具之前，必須從電源上拔掉插頭及/或卸下電池組。此類防護性安全措施可降低電動工具意外啟動的風險。
- 將閒置的電動工具儲存在兒童無法接觸的地方，並且不要讓不熟悉電動工具或對這些使用指示不瞭解的人員操作電動工具。未經訓練的使用者操作電動工具會發生危險。
- 維護電動工具。檢查活動部件是否對準或卡住、是否存在任何破損情況，或任何能影響電動工具運行的其他情況。若有損毀，必須在使用之前修理電動工具。許多事故都是由於電動工具欠缺維護所導致。
- 保持切割工具鋒利和清潔。妥善維護、刀刃鋒利的刀具卡住的可能性更低，更易於控制。
- 使用電動工具、配件和工具刀頭等時，請遵循這些指示使用，且指示須包含工作環境和所要執行工作的注意事項。若使用電動工具執行與設計用途不相符的操作，會導致危險。
- 手柄和抓握表面都應保持乾燥、清潔及遠離油脂。光滑手柄和抓握表面不便於在意外情況下對工具進行安全處理與控制。

5) 電池工具的使用與注意事項

- 只能使用製造廠商指定的充電器為電池充電。使用僅適合一種電池組的充電器為其他類型的電池組充電會導致火災危險。
- 請使用原廠的電動工具電池組。使用其他非原廠的電池組會導致人身傷害和火災危險。
- 不使用電池組時，請將其遠離迴紋針、硬幣、鑰匙、釘子、螺絲以及其他可連通電池兩極的金屬物品。將電池兩極短路會導致灼傷或火災。
- 濫用電池的情況下，液體會從電池中噴出；避免與液體接觸。若不小心接觸液體，請用清水沖洗。若液體噴濺到眼睛上，沖洗之後還要進行治療。從電池噴出的液體會刺激皮膚或造成灼傷。
- 請勿使用已經損壞或改動的電池組或工具。損壞或改動的電池可能表現出不可預計的行為，導致火災、爆炸或傷害風險。
- 請勿讓電池組或工具暴露於火中或過高溫度的環境中。暴露於火中或溫度超過 130°C 的環境中可能導致爆炸。
- 請遵循所有充電說明，請勿在說明中規定的溫度範圍以外的環境對電池組或工具充電。不當或在指定範圍以外的溫度下充電，可能導致電池損壞並增加火災風險。

6) 檢修

- 本電動工具必須由合格的維修人員並只採用相同的原廠零件來執行檢修。這將確保電動工具的安全性。
- 切勿維修損毀的電池組。電池組的維修應僅由製造商或授權服務提供商執行。

其他特殊安全規定 所有操作之安全指示

- 本電動工具設計用作打磨機、砂光機、鋼絲刷或切割工具。請閱讀本電動工具隨附的所有安全警告、指示、圖示和規格。不遵循下列的所有指示可能會導致觸電、火災及/或嚴重傷害。
- 不建議使用本電動工具執行拋光等操作。將電動工具用於非專用的操作會引發危險並導致人身傷害。
- 請勿使用非工具製造廠專門設計及推薦的配件。就算配件可裝到電動工具上，這並不代表它能確保安全操作。
- 配件的額定速度必須至少等於電動工具上所標的最大速度。配件以比其額定速度大的速度運行可能會引發爆裂和飛濺。
- 配件的外徑與厚度必須在電動工具的額定範圍內。錯誤尺寸的配件將無法得到充分保護或控制。
- 配件的螺紋安裝必須與砂輪機軸心螺紋相配。對於透過凸緣安裝的配件，配件的軸孔必須適合凸緣的定位直徑。與電動工具安裝件不相配的配件將會失衡、過度震動並會引起失控。
- 請勿使用受損配件。每次使用前，請檢查配件，例如檢查砂輪是否有碎裂和裂縫，檢查支撐墊是否有裂縫、撕裂或過度磨損，檢查鋼絲刷是否鬆動或鋼絲是否斷裂。若電動工具或配件跌落，請檢查是否損毀，或立即安裝未破損的配件。檢查並安裝配件後，讓自己和旁觀者遠離配件的旋轉範圍，並讓電動工具以最大的空載速度運行一分鐘。受損配件一般會在此測試過程中碎裂。
- 佩戴個人防護裝置。根據適用情況，使用面罩、安全護目鏡或防護眼鏡。若適用，請佩戴防塵面具、聽力保護器、手套及能阻擋細小磨料或工件碎片的工作圍裙。護目裝備必須能夠擋住各種操作所產生的飛屑。防塵面具或口罩必須能夠過濾各種操作所產生的顆粒。長期暴露於高強度噪音中可能會使聽力受損。
- 讓旁觀者與工作場地保持一定安全距離。任何進入工作場地的人員都必須佩戴個人防護裝置。工件或受損配件的碎片可能會飛出並導致緊靠著操作區域的旁觀者受到傷害。
- 若在執行操作時鋸切工具可能會接觸隱藏的電線，請僅從絕緣手柄表面握住電動工具。若接觸到「帶電」導線，工具金屬部件表面就會「帶電」，從而導致操作人員觸電。
- 使軟線遠離旋轉的附件。如果控制不當，軟線可能被切斷或纏繞，並使得你的手或手臂可能被捲入旋轉附件中。
- 直到配件完全停止運動才放下電動工具。旋轉的配件可能會抓住表面並拉動電動工具，讓您失去對工具的控制。
- 攜帶電動工具時不要啟動它。意外接觸旋轉配件可能會纏繞您的衣服，使配件傷害您的身體。
- 定期清理電動工具的通風口。電動機風扇會將灰塵吸進機殼，過多的金屬粉塵沉積可能會導致電氣危險。
- 請勿在易燃材料附近操作電動工具。火星可能會點燃這些材料。
- 請勿使用需要冷卻液的配件。用水或其他冷卻液可能會導致觸電或觸電致死。
- 請勿在該工具上使用11類(杯形砂輪)砂輪。使用不當配件會導致受傷。
- 務必使用副手柄。撐緊把手。請始終使用副手柄來保持對工具的掌控。



警告：我們推薦使用額定電流為30毫安培或以下的剩餘電流裝置。

所有操作之進一步安全指示 反衝的原因及操作人員可採用的預防措施

反衝是因卡住或纏繞住的旋轉砂輪、支撐墊、鋼絲刷或任何其他配件而產生的突然反作用力。卡住或纏繞會引起旋轉配件迅速失速，隨之使失控的電動工具在卡住點產生與配件旋轉方向相反的運動。例如，若除漆盤被工件纏繞或卡住，伸入卡住點的除漆盤邊緣可能會進入材料表面，從而引起除漆盤爬出或反衝。除漆盤可能會飛向或飛離操作人員，這取決於除漆盤在卡住點的運動方向。在此條件下，砂輪也可能會碎裂。

反衝是由於電動工具使用不當及/或不正確的操作程序或條件而導致。可透過採取下列適當的預防措施而避免：

- 保持緊握電動工具，調整身體和手臂位置，以應對反衝。如有輔助手柄，則要一直使用，以最大限度地控制啟動時的反衝力或反扭矩。若採取合適的預防措施，操作人員即可以控制反扭矩或反衝力。
- 切勿將手靠近旋轉配件。配件可能會反衝碰到手。
- 請勿站在發生反衝時電動工具可能移動到的位置。反衝將在纏繞點促使工具逆砂輪運動方向運動。
- 處理尖角、銳邊等時請格外小心。避免附件跳彈和被纏繞住。尖角、銳邊或彈跳可能會纏繞旋轉配件並引起失控或反衝。
- 請勿附上鋸鏈、木雕鋸片或帶齒鋸片。此類鋸片會產生頻繁的反衝和失控。

針對打磨和砂輪切割操作的安全警告

- 只使用為電動工具所推薦的砂輪型號及為所選砂輪專門設計的防護罩。不是專為電動工具設計的砂輪無法得到充分保護，而且不安全。
- 中心凹陷的砂輪的打磨表面必須安裝在防護罩邊緣平面的下方。安裝不當且穿過防護罩邊緣平面的砂輪無法得到充分保護。
- 防護罩必須牢固地裝在電動工具上，且放置在最安全的地方，以便讓最小的砂輪部分暴露在操作人員面前。防護罩有助於保護操作人員免於受到爆裂砂輪碎片，意外觸及砂輪與可燃衣物之火花之危險。
- 砂輪只可用於推薦的用途。例如，不要使用切割砂輪的側面進行打磨。切割砂輪設計用於圓周打磨，施加到砂輪側面的力可能會使其碎裂。
- 始終為所選砂輪選用未損毀、尺寸及形狀正確的砂輪凸緣。合適的砂輪凸緣可支撐砂輪，從而可以減小砂輪破裂的可能性。切割砂輪的凸緣可能與打磨砂輪的凸緣不同。
- 請勿使用大規格電動工具上剩餘的磨損砂輪。用於大規格電動工具的砂輪不適於較小規格工具的高速工況並可能會爆裂。

針對砂輪切割操作的附加安全警告

- 切勿「夾」住切割砂輪或施加過大的壓力。請勿試圖進行過深的切割。給砂輪施加過高的應力將增加砂輪在切割時的負載，容易纏繞或卡住，而且將增加反衝或砂輪爆裂的可能性。

- b) 身體不要與旋轉砂輪呈一條直線，也不要站在其後。將在操作點的砂輪從操作人員身邊移開時，可能的反衝可能會使旋轉砂輪和電動工具朝向您推動。
- c) 砂輪被卡住或無論因任何原因而中斷切削時，關掉電動工具並握住工具不動，直到砂輪完全停止。切勿試圖在砂輪仍然運行時使切割砂輪脫離切割，否則可能會發生反衝。檢查並採取矯正措施，以消除砂輪卡住的原因。
- d) 請勿在工件上重新啟動切削操作。讓砂輪達到全速後再小心地重新進入切削。若電動工具在工件中重新啟動，砂輪可能會卡住、爬出或反衝。
- e) 支撐住板材或任何超大工件以最大限度地降低砂輪卡住和反衝的風險。大型工件由於自身重量而有下陷的傾向。必須在工件靠近切線處及砂輪兩側近工件邊緣處放置支撐物。
- f) 對現有牆體或其他盲區進行「盲切削」時應格外小心。伸出的砂輪可能會割到氣管、水管、電線或由此引起反衝的物體。

針對砂光操作的安全警告

- a) 切勿使用尺寸過大的砂盤紙。請遵循製造廠商的建議選用砂紙。伸出砂盤的大規格砂紙會構成割傷危害並可能會導致切盤纏繞、撕裂或反衝。

針對刷光操作的安全警告

- a) 請注意，即使在正常操作期間，鋼絲刷也會掉落鋼絲。請勿對鋼絲刷施加過量負載，以免對鋼絲施加過應力。鋼絲刷可輕鬆地刺穿單薄的衣服及/或皮膚。
- b) 若建議使用防護罩進行刷光，則不允許鋼絲輪或鋼絲刷對防護罩進行干擾。鋼絲輪或鋼絲刷的直徑可能會因為工作和地心引力而擴展。

剩餘風險

即使應用有關的安全規定並採用安全設備，仍然還有一些無法避免的剩餘風險。危險包括：

- 聽力受損。
- 飛散的顆粒引起的人身傷害風險。
- 操作過程中配件變熱引起的灼傷風險。
- 長時間使用引起的人身傷害風險。
- 危害物質粉塵引起的風險。

充電器

DeWALT 充電器無需調節，專為盡可能輕鬆使用而設計。

電氣安全

電動馬達只適用一種電壓。請務必檢查電池組電壓是否與銘牌一致，並且確保充電器的電壓與電源電壓一致。



DeWALT 充電器符合 IEC60335 雙重絕緣要求，因此無需使用接地線。

如果電源線損壞，必須由 DeWALT 或授權的維修機構負責更換。

使用延長電纜

如非絕對必要，否則不要使用延長電纜。請使用與充電器的輸入功率相匹配的認可延長電纜（請參閱技術資料）。導體體的最小橫截面尺寸為 1 平方公釐，最長為 30 米。

使用電纜捲筒時，每次必須把電纜完全展開。

所有電池充電器之重要安全指示

請妥善保管好這些說明：本手冊包含重要的相容電池充電器安全和操作說明（請參閱技術資料）。

- 在使用充電器之前，請先閱讀所有指示以及充電器、電池組和使用電池組的產品上的警告標記。



警告：觸電危險。切勿讓任何液體進入充電器，否則可能會導致觸電。



警告：建議使用漏電流額定值不超過 30mA 的漏電流保護裝置。



小心：燒傷危險。為了減低受傷風險，只可以使用 DeWALT 可充電電池。其他非原廠電池可能會爆裂，導致人身傷害和損害。



小心：必須監督兒童，確保他們沒有耍弄器具。

注意：在某些情況下，充電器連接到電源後，充電器內暴露的充電觸頭會被異物導致短路。導電的異物，包括但不限於銅絲絨、鋁箔紙或任何由金屬粒子組成的物件，必須要遠離充電器範圍。充電器裡沒有電池組時，一定要拔掉充電器的電源。請先拔掉電源插頭後再清潔充電器。

- 請勿嘗試使用本手冊未提到的充電器為電池組充電。充電器和電池組是專為搭配使用而特別設計。
- 除了為 DeWALT 可充電電池充電之外，這些充電器不可以用於其他用途。否則可能會導致火災、觸電或觸電致死。
- 請勿將充電器暴露在雨或雪中。
- 中斷充電器的電源時，請拔除插頭而非拉扯電線。這樣會減低電源插頭和電線損壞的風險。
- 請確保電線的位置不會遭踐踏、令人絆倒或容易受到其他方式的損壞或受壓。
- 除非絕對需要，否則請勿使用延長電線。使用不適當的延長電線會引起火災、觸電或觸電致死。
- 請勿將任何物件放在充電器上面，或是把充電器放在可能會堵住通風槽的柔軟表面，導致充電器的內部過熱。請將充電器放到遠離熱源的位置。充電器透過外殼頂部及底部的槽散熱。
- 請勿操作電線或插頭損壞的充電器，請立即予以更換。
- 如果充電器受到重擊、墜落或出現其他損壞情況，請勿使用充電器，並應拿到授權維修中心修理。
- 請勿自行拆卸充電器。需要維護或修理時，請拿到授權維修中心。重新組裝不當可能會導致觸電、觸電致死或火災。
- 若電源線損毀，必須由製造商、服務代理或同等資質的人員立即更換以避免發生危險。
- 在清潔之前，請將充電器的插頭從電源插座上拔掉，這樣可以減低觸電風險。拆除電池組並不能夠降低這種風險。切勿試圖將 2 個充電器連接在一起。
- 充電器是為標準 110 伏特的家用電源而設計。請勿試圖使用其他電壓。本規定不適用於車載充電器。

為電池充電 (圖 B)

1. 放入電池組前，先將充電器的插頭插入適當的插座。
2. 將電池組 **11** 放進充電器，確保電池組已完全放入。紅燈 (充電中) 會不斷閃爍，這表示充電程序已經開始。
3. 當紅燈持續亮起時，代表充電完成。此時，電池組的電力全滿，可以立即使用或是留在充電器裡。要從充電器上取下電池組，請按下電池組上的電池釋放按鈕 **12** 。

註：為了確保鋰離子電池組的效能及使用壽命最大化，在第一次使用電池組之前必須完全充電。

充電器操作

如需瞭解電池組的充電狀態，請參閱以下指示燈。



*紅燈會繼續閃爍，但在執行此操作期間黃色指示燈將亮起。電池組達到適當溫度後，黃色指示燈將熄滅，充電器將恢復充電程序。相容的充電器不會為有故障的電池組充電。充電器會透過不亮燈來表示電池組故障。

相容的充電器不會為有故障的電池組充電。充電器會透過不亮燈來表示電池組故障。

註：亦有可能是充電器發生故障。

如果充電器指示故障，請將充電器和電池組拿到授權維修中心進行測試。

電池組熱/冷延遲

若充電器偵測到電池組過熱或過冷，會自動啟動電池組熱/冷延遲，在電池組達到適合的溫度之前暫停充電。然後，充電器會自動轉換到電池組充電模式。此功能可確保電池組的使用壽命最大化。

冷電池組的充電速度大約是暖電池組的一半。在整個充電週期，電池組會以較慢的充電速度進行充電，即使電池組變暖，充電速度亦不會回復至最大充電速度。

電子保護系統

XR 鋰離子工具的設計具有電子保護系統，可保護電池組，避免過載、過熱或深度放電。

如果電子保護系統啟動，本工具會自動關閉。如果出現此情況，請將鋰離子電池組放進充電器直到電力全滿。

牆面安裝

這些充電器經過精心設計，可以安裝在牆面上或立在工作臺或工作表面上。若採用牆面安裝，請將充電器安裝在電源插座連接範圍內的位置，並遠離角落或可能阻礙空氣流動的障礙。將充電器的背面用作在牆面上確定安裝螺絲位置的型板。使用長度至少 25.4 公釐、螺頭直徑為 7-9 公釐的牆用螺絲(另售)牢固安裝充電器，旋進木料的最佳深度為螺絲大約有 5.5 公釐長度露在木料外。將露出的螺絲與充電器背面的槽對齊，並完全接合到槽中。

充電器清潔指示

警告：觸電危險。在清潔之前，請將充電器的插頭從電源插座上拔掉。使用軟布或非金屬軟刷，去除充電器外部的污垢和油脂。切勿讓任何液體滲入工具，切勿讓工具的任何部件浸在液體中。

電池組

所有電池組之重要安全指示

在訂購更換電池組時，請務必附上目錄型號和電壓。

包裝箱內的電池組並未完全充電。使用電池組和充電器之前，請閱讀下列安全指示，然後遵循所述的充電程式。

請閱讀所有指示

- **不要在易燃環境，如有易燃液體、氣體或粉塵的環境中進行充電或使用電池組。**將電池組放進充電器或從充電器中取出電池組可能會點燃粉塵或氣體。
- **切勿強行將電池組放進充電器。請勿以任何方式改裝電池組以在不相容的充電器中使用，否則電池組可能會破裂，導致嚴重人身傷害。**
- 請僅使用指定的 DeWALT 充電器為電池充電。
- **請勿將水分或其他液體飛濺到電池組或將電池組浸沒。**
- **請勿在溫度可能低於 4 °C (34 °F) (如冬天戶外的棚子或金屬建築物中)，或在溫度可能達到或超過 40 °C (104 °F) 的地方(如夏天戶外的棚子或金屬建築物中)存儲或使用工具和電池包。**
- **即使電池組已嚴重損毀或磨損，也請勿焚燒電池組。**電池組可能會在火中爆炸。焚燒鋰離子電池組時會產生有毒氣體和物料。
- **若電池液體接觸到皮膚，請立即以中性肥皂與清水沖洗接觸範圍。**若電池液體進入眼睛，請睜開眼睛，用清水沖洗 15 分鐘或直到不適感消失為止。如果需要接受治療，電池的電解質由液化有機碳酸鹽和鋰鹽構成。
- **開啟的電池中的物質可能會導致刺激呼吸道。**請轉移至空氣流通處。如果症狀持續，請尋求醫療救助。



警告：灼燒危險。電池液如遇到火花或火焰可能會引起燃燒。



警告：不論是因為任何理由，都不要嘗試打開電池。如果電池組的外殼破裂或損毀，請勿放進充電器。切勿撞擊、摔落或損毀電池組。切勿使用受到重擊、墜落或出現其他損壞情況的電池組或充電器(例如釘子刺穿、以錘子敲打或踐踏)。否則可能會引起觸電或觸電致死。損毀的電池組應該送回維修中心進行回收。



警告：火災危險。請勿在儲存或搬運電池組時讓金屬物件接觸暴露的電池兩極。例如，不要將電池組放在帶有鬆動的釘子、螺絲、鑰匙等的地方。



小心：不使用工具時，請將工具平放在沒有絆倒或跌落危險的穩定平面上。一些具有大型電池組的工具可以直立但可能會輕易被撞倒。

運輸



警告：火災危險。搬運電池時若電池兩極意外接觸導電材料。運輸個別電池組時，請確保電池兩級受到保護並與可能接觸兩級並導致短路的材料隔絕。

注：鋰離子電池不應放在託運行李中。

DeWALT 電池符合行業和法律標準(包括聯合國危險貨物運輸建議書、國際航空運輸協會(IATA)危險物品處理規則、國際海運危險物品(IMDG)處理規則以及國際公路運送危險物品歐洲協議(ADR))規定的所有適用運輸規章。鋰離子電池和電池組均已根據《聯合國危險貨物運輸建議書測試與標準手冊》第 38.3 節的規定進行測試。大多數情況下，不會將運輸 DeWALT 電池組分歸為完全管制的第 9 類危險品。一般只有在運輸中包含額定能量大於 100 瓦時(Wh)的鋰離子電池時，才會將其分歸為完全管制的第 9 類危險品。所有鋰離子電池外殼上均標註有瓦時等級。此外，由於規章的複雜性，DeWALT 不建議對鋰離子電池組單獨採用空運，不論其額定能量是多少瓦時，都是如此。若電池組的額定能量不超過 100 瓦時，可以同時空運工具與電池組(組合套件)。

無論運輸是否納入完全管制範圍內，運輸方均有責任諮詢瞭解針對包裝、標籤/標記及單據要求的最新規定。手冊本節資訊基於良好商譽原則提供，在編製文件時被視為準確無誤，但不提供任何明示或暗示的保證。買方負有確保其行為遵守適用法規的責任。

運輸 FLEXVOLT™ 電池

DEWALT FLEXVOLT™ 電池有兩種模式：**使用與運輸**。

使用模式：若 FLEXVOLT™ 電池單獨使用或在 DeWALT 18 伏特（最大 20 伏特）產品中使用時，將作為 18 伏（最大 20 伏特）特電池運作。若 FLEXVOLT™ 電池在 54 伏特（最大 60 伏特）或 108 伏特（最大 120 伏特）（兩個 54 伏特（最大 60 伏特）電池）產品中使用，將作為 54 伏特（最大 60 伏特）電池運作。

運輸模式：FLEXVOLT™ 電池附加護蓋時，電池將處於運輸模式。

若將電池組內的一連串電池中斷電氣連接，會導致 3 個電池各自的瓦時 (Wh) 額定值低於 1 個電池的瓦時額定值。這樣電池數量雖然增加到 3 個，但瓦時額定值更低，因此能避開針對較高瓦時電池的運輸規章。

例如，若運輸瓦時額定值為 3 x 36 瓦時，表示運輸 3 個電池，每個電池的額定值為 36 瓦時。使用瓦時額定值可能為 108 瓦時（表示 1 個電池）。

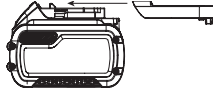

使用和運輸的標籤範例



儲存建議

- 乾燥、涼爽、太陽不會直接照射、不會過熱或過冷的地方是電池組的最佳存放地點。為達到最大效能和使用壽命，不使用電池時請以室溫儲存電池組。
- 如需長期儲存，建議將電力全滿的電池組從充電器卸下，儲存於涼爽、乾燥處，使電池組效能達到最佳。

註：電池組不應在電力耗盡的情況下儲存。在使用之前，電池組必須再次充電。

充電器和電池組上的標籤

除了本手冊的圖示之外，充電器及電池組上的標籤包含以下圖示：



使用前請閱讀使用手冊。



充電時間請見 **技術資料**。



切勿插入導體。



切勿為損毀的電池組充電。



切勿暴露在水中。



立即更換損壞的電線。



只在溫度介於 4°C 至 40°C 之間充電。



僅供室內使用



棄置電池組時要顧及環保。

LI-ION



只使用指定的 DeWALT 充電器為 DeWALT 電池組充電。使用 DeWALT 充電器對指定的 DeWALT 電池以外的電池組充電會爆裂或導致其他危險情形。



切勿焚化電池組。



使用（無運輸電池蓋）。範例：瓦時額定值為 108 瓦時（具有 108 瓦時的 1 個電池）。



運輸（有內建運輸電池蓋）。範例：瓦時額定值為 3 x 36 瓦時（具有 36 瓦時的 3 個電池）。

電池類型

DCG418 使用最大 54(60 Max)伏特電池組。

這些電池組可用於：DCB546, DCB547, DCB548, DCB606, DCB609, DCB612。更多資訊請見 **技術資料**。

套裝內的物件

本套裝包括：

- 砂輪機
 - 125 公釐防護罩 (Type 27)
 - 側手柄
 - 法蘭組
 - 六角扳手
 - 鋰電池組 (T2, X2 型號)
 - 使用手冊
- 檢查集塵器、部件或附件是否在運輸過程中損壞。
 - 操作前，請抽空仔細閱讀並掌握本手冊。

工具上的標誌

工具上會附帶下列圖示：



使用前請閱讀使用手冊。



請佩戴聽力保護器。



請佩戴護目鏡。

日期代碼位置 (圖 A)

日期代碼 **21** 包括製造年份，已經印刷在工具外殼上。

範例：

2020 XX XX

製造年份

說明 (圖 A, D, F)



警告：請勿改動本電動工具或其任何部件，否則可能導致損壞或人身傷害。

- 扳機開關

- 2 鎖定桿
- 3 軸心鎖按鈕
- 4 軸心
- 5 支撐法蘭
- 6 砂輪 (圖 F)
- 7 支撐凸緣
- 8 螺紋夾緊螺母
- 9 防護罩
- 10 防護罩釋放桿
- 11 電池組
- 12 電池釋放按鈕
- 13 電量計按鈕
- 14 螺栓
- 15 接片
- 16 齒輪箱槽

設計用途

您的DCG418砂輪機為專業鋸切木材、金屬和管線而設計。

請勿在潮濕有水或者存在易燃液體或氣體的環境下使用。

此砂輪機是專業的電動工具。

請勿讓兒童接觸此工具。缺乏經驗的操作人員需要在監督下使用本工具。

- **幼童和體弱者。**幼童和體弱者不適合在無監督下使用本工具。
- 體力、感覺或智力不足，以及缺乏經驗、知識或技能的人員(包括兒童)不適合使用本產品，除非一旁有能為他們安全負責的監督人員。請勿讓兒童單獨接觸本工具。

電子離合器

電子扭矩限制離合器可減少切盤卡住時傳導至操作員的最大扭矩反作用力。此功能還可防止傳動裝置和電機失速。扭矩限制離合器採用出廠設定，無法調節。

裝配與調整



警告：為了減低造成嚴重人身傷害的風險，在進行任何調整或取出/安裝附件或配件之前，請關閉裝置。意外啟動工具可能會造成傷害。



警告：請僅使用 DeWALT 電池組與充電器。

安裝側手柄 (圖 C)



警告：使用工具之前，請檢查手柄是否牢固擰緊。



警告：務必使用側手柄，以始終保持對工具的控制。

將側手柄 5 牢固地旋入齒輪箱任一側的其中一個孔中。

為了提高使用舒適度，齒輪箱將為切削操作旋轉 90°。

旋轉齒輪箱 (圖 A)

1. 移除用於安裝齒輪箱到電動機外殼上的四個角螺絲。
2. 無需將齒輪箱與電動機外殼分開，將齒輪箱頭端旋轉到所需位置。
注意：如果齒輪箱與電動機外殼分開距離超出 3.17 公釐，則必須將本工具交由授權的 DeWALT 維修中心維修和重新組裝。若不維修本工具，可能導致電動機與軸承發生故障。
3. 重新安裝螺絲以將齒輪箱安裝到電動機外殼。將螺絲以 2.25 牛米的扭矩扭緊。過分扭緊會導致螺絲損壞。

防護罩



小心：防護罩必須與所有打磨砂輪、切削砂輪、砂紙盤、鋼絲刷及鋼絲輪一同使用。本工具僅在使用常規砂盤砂光時可以以不使用防護罩。請參閱圖 A，瞭解裝置隨附的防護罩。某些應用可能需要從本地經銷商或經過授權的服務中心購買適當的防護罩。

注意：邊緣打磨與切削可採用專為此用途設計並指定的 27 號砂輪進行；6.35 公釐厚的砂輪用於表面打磨，而更薄的 27 號砂輪需要檢查製造商的標籤，以查看該砂輪是可以用於表面打磨，還是只能用於邊緣打磨/切削。禁止表面打磨時，所有砂輪必須搭配使用 1 號防護罩。切削也可以採用 1 號砂輪和 1 號防護罩進行。

注意：請參閱**配件表**以選取適當的防護罩/配件組合。

調整和安裝防護罩 (圖 D, E)



小心：關閉設備並從工具上取下電池包，然後再進行任何調整、拆除或安裝附件或配件。



小心：在操作工具前，要確定你的工具要進行哪種調整。

調整選項

您的磨角機為防護罩調整提供了 One-Touch 和 Two-Touch 兩個選項。

- **One-touch:** 如果防護罩釋放桿 10 的斜面正在使用中，則可以順時針轉動防護罩，將其重新放置。轉動防護罩無需按壓釋放桿。
- **Two-touch:** 如果防護罩釋放桿 10 的方面正在使用中，則可以按壓並轉動釋放桿以重新放置防護罩。

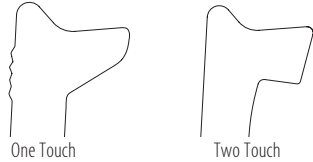

設置防護罩調整選項

要調整防護罩釋放桿 10 以獲得理想的調整選項：

1. 用 T20 刀頭移除螺母 14。
2. 移除防護罩釋放桿。選擇釋放桿尾端以獲得理想的調整選項。One-Touch 將用到釋放桿的斜面尾端。Two-Touch 將用到釋放桿的方面尾端。
3. 更換釋放桿，將選定的尾端放在彈簧 13 下方。確保釋放桿與彈簧接觸良好。
4. 更換螺母。

安裝防護罩 (圖 D)

1. 按下防護罩釋放桿 10。
2. 在讓防護罩釋放桿處於打開狀態時，用齒輪箱上的滑槽 16 來調整防護罩上的接片 15。
3. 讓防護罩釋放桿保持打開狀態，向下按壓防護罩，在其接片啮合後，在齒輪箱輪殼上的凹槽中轉動它們。鬆開防護罩釋放桿。
4. 讓主軸面對操作人員，順時針轉動防護罩直到一個理想的作業位置。防護罩主體應該位於主軸和操作人員之間以最大程度地為操作人員提供保護。
注意：防護罩釋放桿應該與防護圈上的一個定位孔 17 鎖定。這樣可確保防護罩是牢固的。
5. 要移除防護罩，請按照說明步驟 1-3 反向操作。

凸緣和砂輪

安裝不帶輪轂的砂輪 (圖 F)

警告: 未能正確放置凸緣/緊固螺母/砂輪, 可能會導致嚴重人身傷害 (或者損壞工具或砂輪)。

小心: 隨附的凸緣必須與 27 號和 42 號中心凹陷的砂輪, 以及 1 號和 41 號切削砂輪搭配使用。如需詳細資訊, 請參閱**配件表**。

警告: 在使用切削砂輪時, 需要使用封閉式雙面切削砂輪防護罩。

警告: 使用受損的凸緣或防護罩, 或者未使用適當的凸緣或防護罩可能會由於砂輪破損或砂輪接觸而導致人身傷害。如需詳細資訊, 請參閱**配件表**。

1. 將工具放置在工作台上, 防護罩朝上。
2. 將支撐凸緣 7 安裝到主軸 4 上, 讓凸起的中心 (導杆) 面向砂輪。
3. 將砂輪緊靠支撐凸緣, 讓砂輪在支撐凸緣上凸起的中心 (導杆) 居中。
4. 按下軸心鎖按鈕並使六角凹陷背向砂輪, 將鎖定凸緣 8 擰上軸心, 使接片與軸心上的兩個插槽啮合。
5. 在按下軸心鎖按鈕時, 手動或使用提供的扳手擰緊鎖定凸緣。
6. 若要卸下鋼絲輪, 請按上述相反的操作步驟。

安裝砂光支撐墊 (圖 A, F)

注意: 使用支撐墊的砂盤 (通常稱為纖維樹脂砂盤) 不需要防護罩。由於這些配件不需要防護罩, 因此防護罩在使用時可能適合也可能不適合這些配件。

警告: 未能正確放置凸緣/緊固螺母/砂輪, 可能會導致嚴重人身傷害 (或者損壞工具或砂輪)。

警告: 完成砂光應用後, 必須重新安裝合適的防護罩來執行打磨砂輪、切削砂輪、砂紙盤、鋼絲刷和鋼絲輪應用。

1. 將支撐墊 18 置於或適當固定於軸心上。
2. 將砂盤 19 置於支撐墊 18 上。
3. 在按下軸心鎖 3 的同時, 將緊固螺母 20 上凸出的輪轂導入砂盤和支撐墊的中心, 從而將緊固螺母 安裝到軸心。
4. 用手擰緊緊固螺母。然後, 按下軸心鎖按鈕並旋轉砂盤, 直至砂盤和緊固螺母貼緊。
5. 若要拆下砂輪, 請抓住並轉動支撐墊和砂墊, 同時按下軸心鎖按鈕。

安裝及卸下帶輪轂的砂輪 (圖 G)

帶輪轂的砂輪直接安裝在 M14 螺紋軸心上。配件的螺紋必須與軸心的螺紋相配。

1. 透過將支撐凸緣拉離工具將其拆下。
2. 用手將砂輪輪裝到軸心 4 上。
3. 按下軸心鎖按鈕 3 並使用扳手擰緊鋼絲輪的輪轂。
4. 請按上述相反的操作步驟, 卸下鋼絲輪。

注意: 若開放工具前未能正確放置砂輪, 可能會對工具或砂輪造成損壞。

安裝鋼絲杯刷和鋼絲輪 (圖 A)

警告: 未能正確放置凸緣/緊固螺母/砂輪, 可能會導致嚴重人身傷害 (或者損壞工具或砂輪)。

小心: 為了降低造成人身傷害的風險, 請在搬運鋼絲刷和鋼絲輪時佩戴**工作手套**。鋼絲刷或鋼絲輪可能會變得很鋒利。



小心: 為了降低工具損壞的風險, 鋼絲輪或鋼絲刷在**安裝或使用時不得接觸防護罩**。配件可能會出現不易發現的損壞, 導致鋼絲從鋼絲輪或鋼絲杯刷配件上脫落。

將鋼絲杯刷或鋼絲輪直接安裝在螺紋軸心上, 而無需使用凸緣。只使用螺紋輪轂隨附的鋼絲刷或鋼絲輪。只需支付額外費用, 您就可以透過當地經銷商或授權維修中心獲取這些配件。

1. 將工具放置在工作台上, 防護罩朝上。
2. 用手將鋼絲輪裝到軸心上。
3. 按下軸心鎖按鈕 3 並使用鋼絲輪或鋼絲刷輪轂上的扳手擰緊鋼絲輪。
4. 若要卸下鋼絲輪, 請按上述相反的操作步驟。

注意: 為了降低工具損壞的風險, 請在開啟工具前正確放置輪轂。

操作之前

- 安裝防護罩及合適的圓盤或砂輪。請勿使用過度磨損的圓盤或砂輪。
- 確保支撐凸緣與鎖定凸緣已正確安裝。遵循**配件表**中提供的指示。
- 確保圓盤或砂輪以配件和工具上的箭頭方向旋轉。
- 切勿使用已損壞的配件。每次使用前, 請檢查配件, 例如檢查砂輪是否有碎裂和裂縫, 檢查支撐墊是否有裂縫、撕裂或過度磨損, 檢查鋼絲刷是否鬆動或鋼絲是否斷裂。若電動工具或配件跌落, 請檢查是否損毀, 或立即安裝未破損的配件。檢查並安裝配件後, 讓自己和旁觀者遠離配件的旋轉範圍, 並讓電動工具以最大的空載速度運行一分鐘。受損配件一般會在此測試過程中碎裂。

操作

使用說明



警告: 務必遵守安全指示和適用的規則。



警告: 若要降低嚴重人身傷害的風險, 請在**運輸、進行調整、清潔、維修或卸下/安裝附件或配件之前, 關閉工具並取出電池組或電源供應器**。意外啟動工具可能會造成傷害。



警告:

- 確保所有要打磨或切削的材料已固定到位。
- 固定並支撐工件。使用夾具或老虎鉗, 將工件固定、支撐到穩定的平台上。務必牢固地夾住和撐住工件以防止工件移動和失控。工件移動或失控可能會引發危險並導致人身傷害。
- 為**面板或任何過大的工件提供支撐, 將砂輪卡頓和反彈的風險降到最低**。大號工件可能會因為自身重量而被纏繞。必須將支撐置於工件下方靠近切割線的位置, 以及砂輪兩側靠近工件邊緣的位置。
- 輕輕地對工具施加壓力。切勿對圓盤施加側壓力。
- 操作該工具時務必戴上**常規工作手套**。
- 齒輪在使用期間溫度可能會非常高。
- 務必安裝防護罩及合適的圓盤或砂輪。請勿使用過度磨損的圓盤或砂輪。
- 確保內側和外側均安裝正確。
- 確保砂盤或砂輪按照配件和工具上箭頭指示的方向轉動。

- 避免過載。若工具變熱，需讓其在空載狀況下運行幾分鐘，使配件冷卻。請勿觸摸尚未冷卻的配件。圓盤在使用期間溫度很高。
- 切勿使用無合適防護罩的打磨盤。
- 請勿將電動工具與切割台搭配使用。
- 切勿將緩衝墊與粘合的研磨產品結合使用。
- 請注意工具關機後砂輪會繼續轉動。

插入或取出工具上的電池組 (圖 B)

註：請確保您的電池組 **11** 已完全充電。

將電池組安裝到工具手柄中

1. 將電池組 **11** 對齊集塵器內的軌道 (圖 B)。
2. 將電池組滑入軌道內，使其牢牢地固定在工具內，並確保您聽到其鎖定到位的聲音。

從工具中取出電池組

1. 按下釋放按鈕 **12**。將電池組從工具手柄中穩妥地拉出。
2. 按本手冊充電器部分所述將電池組插入充電器中。

電量計電池組 (圖 B)

一些 DeWALT 電池組帶有包含三個綠色 LED 燈的電量計，可以指示電池組的剩餘電量。

若要啟用電量計，請按下並按住電量計按鈕 **13**。三個綠色 LED 燈將以組合方式亮起，以指示剩餘電量。電池電量低於可用限值時，電量計不會亮起，此時需要對電池充電。

註：電量計只指示電池組的剩餘電量。它並不指示工具功能，且根據工具組件、溫度和最終使用者的應用而有所不同。

正確的雙手放置位置 (圖 A, I)



警告：為降低遭受嚴重人身傷害的風險，務必如圖示那樣正確放置雙手。



警告：為了減低造成嚴重人身傷害的風險，預期有突然反應時務必握緊。

正確的手部位置要求一隻手握握住副手柄 **5** 上，另一隻手則握住主手柄，如圖 I 所示。

槳式開關和鎖定桿 (圖 H)



警告：在使用工具前，先檢查手柄已被擰緊。

1. 若要開啟工具，請朝工具背部推動鎖定桿 **2**，然後按下槳式開關 **1**。按下開關時，工具將運行。
2. 若要關閉工具，請鬆開釋放開關。



警告：握緊副手柄和工具主體，在啟動、使用時，以及砂輪或配件停止轉動前，保持對工具的控制。先確保砂輪完全停止轉動，然後再將工具放下。



警告：先讓工具全速運轉，然後再讓工具接觸工件表面。先將工具從工件表面拿開，然後再關閉工具。

軸心鎖 (圖 A)

軸心鎖 **3** 可在安裝或卸下砂輪時防止軸心旋轉。只能在工具關閉、拔出電源插頭且完全停止時使用軸心鎖。



注意：為了降低工具損壞的風險，切勿在工具運行時使用軸心鎖。否則將損壞工具，附著的配件可能會甩脫，從而導致傷害。

1. 若要使用軸心鎖，請按下軸心鎖按鈕 **3** 並旋轉軸心，直到無法再旋轉為止。

表面打磨、砂光和鋼絲刷



小心：務必依據本手冊中的說明使用正確的防護罩。

若要在工件表面執行工作：

1. 讓工具達到全速然後再將工具移至工作表面。
2. 施加最小壓力到工作表面上，讓工具在高速下工作。當工具在高速下工作時，材料去除率最大。

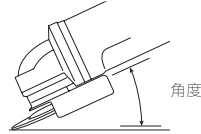

3. 讓工具與工作表面之間保持適當的角度。請依照特定功能參閱圖表。

功能	角度
打磨	20°-30°
使用砂紙盤砂光	5°-10°
使用支撐墊砂光	5°-15°
鋼絲刷	5°-10°

4. 讓砂輪邊緣與工作表面之間保持接觸。
 - 若要打磨、使用砂紙盤砂光或鋼絲刷，請前後持續移動工具，以避免在工作表面上產生溝槽。
 - 若要使用支撐墊磨削，請沿直線持續移動工具，以防止工作表面上留下發熱或旋轉標記。

注意：讓工具靠在工作表面上不移動會使工件受損。

5. 從工作表面移除工具，然後再關閉工具。讓工具停止旋轉後再將其放下。



小心：在處理邊緣時需格外小心，因為此時砂輪機可能出現突然的大幅運動。

處理漆面工件需採取的預防措施

1. 不建議對含鉛油漆進行刷光或鋼絲刷操作，因為控制污染塵埃比較困難。鉛中毒對兒童及孕婦的危害最大。
2. 由於在沒有化學分析的情況下難以確定油漆是否含鉛，因此我們建議在對任何漆面進行打磨時採取下列預防措施。

人身安全

1. 在完成所有清理工作前，兒童或孕婦不應進入正在執行漆面打磨或刷光的工作區域。
2. 進入工作區域的所有人應佩戴防塵面罩或口罩。過濾器應每天或在佩戴者難以呼吸時更換。

注意：應僅使用對含鉛油漆塵埃及氣體提供防護的防塵面罩。普通油漆面罩不提供此防護功能。請諮詢當地的五金經銷商，了解經美國職業安全及衛生研究院 (NIOSH) 批准的合適口罩。
3. 不應在工作區域進食、飲水或吸煙，以防吸入油漆污染顆粒。工作人員應在進食、飲水或吸煙前洗手和清理。食品、飲料或煙草不應留下工作區域，塵埃會沉積在它們上面。

環境安全

1. 移除油漆時應將產生的塵埃量減到最少。
2. 移除油漆的區域應使用 4 公釐厚的塑料片密封。
3. 打磨時應儘量減少工作區域外油漆粉塵的痕跡。

清潔和處理

1. 在執行打磨作業期間，應每天對工作區域中所有表面進行真空清掃和徹底清潔。應經常更換真空過濾袋。
2. 滴塑布應該與塵埃或其他碎片收集在一起並處理。應該將它們放入密封的垃圾容器內，並透過常規垃圾收集程序進行處理。清理期間，兒童和孕婦應該遠離工作區域。
3. 所有玩具、可清洗之家具及兒童用具應徹底清洗，然後再使用。

邊緣打磨和切削(圖 J)



警告：請勿將邊緣打磨/切削砂輪用於表面打磨，因為這些砂輪的設計無法承受表面打磨所遇到的側壓力。可能導致砂輪斷裂和人身傷害。



小心：若在使用工具時用來邊緣打磨和切削的砂輪出現彎曲或扭曲，則可能發生碎裂或反衝。在所有邊緣打磨/切削操作中，防護罩開口側不得朝向操作人員。

注意：使用 27 號砂輪的邊緣打磨/切削範圍必須限制為淺挖和開槽 - 新砂輪的深度小於 13 公釐。隨著砂輪磨損，砂輪半徑會縮短，切割/開槽深度也會減小。如需詳細資訊，請參閱**配件表**。使用 1 號砂輪進行邊緣打磨/切削需要使用 1 號防護罩。

1. 讓工具達到全速然後再將工具移至工作表面。
2. 施加最小壓力到工作表面上，讓工具在高速下工作。當工具在高速下工作時，打磨/切削率最大。
3. 不要面向砂輪開口的下側。
4. 一旦開始切削並在工件留下缺口，請勿改變切削角度。改變角度會造成砂輪彎曲並可能導致砂輪斷裂。邊緣打磨砂輪的設計無法承受彎曲造成的側壓力。
5. 從工作表面移除工具，然後再關閉工具。讓工具停止旋轉後再將其放下。

金屬應用

如果將該工具用於切割金屬，請確保插入了剩餘電流裝置(RCD)，避免由金屬屑造成的剩餘電流風險。

如果電源被RCD關閉，請將該工具送至獲得授權的DeWALT維修代理機構。



警告：在極端作業環境中，導電粉塵會在加工金屬時累積在機器外殼的內側。這會導致機器中的保護性絕緣被削弱，有潛在的觸電風險。

為避免機器內部累積金屬屑，我們建議每天清潔通風槽。請參見“維護”部分。

金屬切割

若要切割黏合的研磨產品，務必使用 1 號防護罩。

切割時，使用適量的進料，並根據被切割材料相應調整。請勿在切盤上施壓，使機器傾斜或擺動。

請勿透過施加側向壓力來降低切盤的運轉速度。

機器必須始終以逆磨運動工作。否則，會存在被推出切割位置發生失控的危險。

切割型材和方棒時，最好從最小的橫截面開始切割。

粗打磨

切勿使用切盤來進行粗打磨。

請始終使用 27 號防護罩。

當將機器角度設為 30° 至 40° 時，可達到最佳的粗打磨效果。以適中壓力來回移動機器。如此，工件溫度會變得太高，不會變色並且不會出現凹槽。

切割石材

機器應該僅用於乾切割。

如要切割石材，最好使用金剛石切盤。僅在使用額外防塵面罩時操作機器。

工作建議

在結構牆上開槽時，請謹慎操作。

結構牆上開槽必須遵守特定於國家/地區的規定。所有情況下都必須遵守這些規定。開始工作前，請諮詢負責的結構工程師、建築師或施工主管。

維護

DeWALT 電動工具採用卓越的設計，能夠長時間使用，並且只需最少的維護。若要持續獲得滿意的操作效果，需進行正確的工具維護和定期的清潔。



警告：為了減低造成嚴重人身傷害的風險，在進行任何調整或卸下或安裝附件或配件之前，切記關掉工具的電源並取出電池組。意外啟動工具可能會造成傷害。

充電器和電池組是不可檢修的裝置。



潤滑

本電動工具毋需額外潤滑。



清潔



警告：一旦通風口及其周圍積聚可見的粉塵，請立即使用乾燥的壓縮空氣吹掉主機外殼內的粉塵和灰塵。執行此步驟時，請佩戴經認可的護目裝備和防塵面罩。



警告：切勿使用溶劑或其他刺激性化學品來清潔工具的非金屬部件。這些化學品可能會削弱部件中使用的材料。只能使用抹布蘸中性肥皂水進行清潔。不要讓任何液體進入工具；不要讓工具的任何部分浸入液體中。

選購配件



警告：由於非 DeWALT 所提供的配件未在本產品上進行過使用測試，在本產品上使用這些附件可能發生危險。為降低傷害危險，在本產品上只應使用 DeWALT 所推薦的配件。

如需進一步瞭解適用配件的相關資訊，請洽詢當地代理商。

保護環境



分類回收。帶有此標誌的產品和電池必須與一般家庭廢物分開處置。

產品和電池包含可重複使用或回收的材料，可降低對原材料的需求。請根據當地法規回收電氣產品和電池。更多資訊，請造訪 www.2helpU.com。

可充電電池組

本電池組使用壽命長，若無法為以前輕鬆完成的工作提供充足電力，必須更換電池組。在使用壽命結束時，請妥善處置以保護我們的環境：

- 使電池完全放電，然後將它從工具中卸下。
- 鋰離子電池是可回收的。請將它們送往您的代理商或當地的回收站。所收集的電池組將會再循環利用或妥善處置。

售後服務和維修

DeWALT服務中心有經過培訓的專門人員，可向顧客提供高效、可靠的產品服務。如果您在未獲授權的服務中心進行維修，我們將不會承擔任何責任。您可以查看產品包裝上“客服中心位置”宣傳單頁，通過熱線電話、網站或社交媒體與我們聯繫，找到距離您最近的DeWALT服務中心。

進口商： 新加坡商百得電動工具(股)公司台灣分公司

地址： 台北市士林區德行西路33號2樓











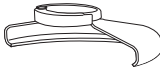

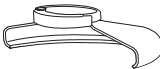



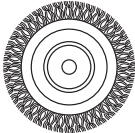

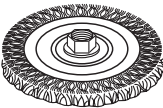
電話： 02-28341741

總經銷商： 永安實業股份有限公司



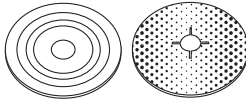



地址： 新北市三重區新北大道二段137號

電話： 02-29994633

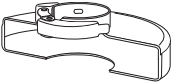
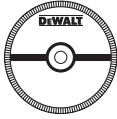
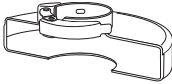
配件表

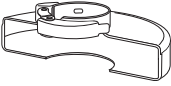
防護罩類別	配件	說明	如何安裝砂輪機
 27 號防護罩		中心凹陷打磨圓盤	 27 號防護罩
		砂布輪	 支撐凸緣 
		鋼絲輪	27 號中心凹陷砂輪  鎖定凸緣
		帶螺紋螺母的鋼絲輪	 27 號防護罩  鋼絲輪
		帶螺紋螺母的鋼絲杯	 27 號防護罩  鋼絲刷
		支撐墊/砂光板	 27 號防護罩  橡膠支撐墊  砂盤  緊固螺母

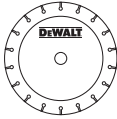
配件表 (續)

防護罩類別	配件	說明	如何安裝砂輪機
 <p>1 號防護罩</p>		<p>粘合的磚石切 削圓盤</p>	 <p>1 號防護罩</p>  <p>支撐凸緣</p>
 <p>1 號防護罩</p> <p>或</p>  <p>27 號防護罩</p>		<p>金剛石切削 砂輪</p>	 <p>切削砂輪</p>  <p>鎖定凸緣</p>

충전식 소형 앵글 그라인더

DCG418

축하합니다!

DeWALT 공구를 선택해 주셔서 감사합니다. DeWALT는 오랜 경험을 토대로 한 제품 개발 및 혁신을 통해 전문 사용자들이 가장 인정하는 기업으로 자리잡아왔습니다.

기술 데이터

		DCG418	
전압	V _{DC}	54(60 Max)	
배터리 유형		리튬 이온	
전원 출력	W	2300	
무부하 속도	분 ⁻¹	9000	
휠 직경	mm	125	
휠 두께 (최대)	mm	6	
스핀들 직경		M10	
스핀들 길이	mm	21.45	
무게(배터리 팩 제외)	kg	2.18	

정의: 안전 지침

다음 정의는 각 경고 문구의 심각도를 설명합니다. 사용 설명서를 읽고 다음 기호들에 유의하십시오.



위험: 절박한 위험 상태를 나타내며, **방지하지 않으면, 사망 또는 심각한 부상을 초래합니다.**



경고: 잠재적 위험 상태를 나타내며, **방지하지 않으면 사망 또는 심각한 부상을 초래할 수 있습니다.**



주의: 잠재적으로 위험한 상태를 나타내며, **방지하지 않으면 경미하거나 가벼운 부상을 초래할 수 있습니다.**

참고: 신체 부상을 초래하지 않는 행위를 나타내며 **방지하지 않으면 재산상의 손해가 발생할 수 있습니다.**



감전 위험을 나타냅니다.



화재 위험을 나타냅니다.

배터리				충전기/충전 시간(분)								
카탈로그 번호	V _{DC}	Ah	무게 (kg)	DCB104	DCB107	DCB112	DCB115	DCB117	DCB118	DCB132	DCB1112	
DCB546/DCB606	18/54 (최대 20/60)	6.0/2.0	1.05	60	270	170	90	40	60	90	40	
DCB547/DCB609	18/54 (최대 20/60)	9.0/3.0	1.46	75*	420	270	135*	60	75*	135*	60	
DCB548/DCB612	18/54 (최대 20/60)	12.0/4.0	1.44	120	540	350	180	80	120	180	80	
DCB181	18 (최대 20)	1.5	0.35	22	70	45	22	22	22	22	22	
DCB182/DCB204	18 (최대 20)	4.0	0.61	60/40**	185	120	60	60/40**	60/40**	60	120	
DCB183/DCB203	18 (최대 20)	2.0	0.40	30	90	60	30	30	30	30	60	
DCB184/DCB205	18 (최대 20)	5.0	0.62	75/50**	240	150	75	75/50**	75/50**	75	150	
DCB185	18 (최대 20)	1.3	0.35	22	60	40	22	22	22	22	X	
DCB187	18 (최대 20)	3.0	0.54	45	140	90	45	45	45	45	90	
DCB189/DCB240	18 (최대 20)	4.0	0.54	60	185	120	60	60	60	60	120	
DCB186	18 (20 Max)	6.0	0.95	60	270	170	90	60	60	90	60	

*날짜 코드 201811475B 또는 그 이후

**날짜 코드 201536 또는 그 이후

전동 공구에 관한 일반 안전 경고



경고: 이 전동 공구와 함께 제공되는 모든 안전 경고와 지시사항, 설명 및 사양을 읽으십시오. 아래 설명한 모든 지시 사항을 따르지 않으면 감전, 화재 및/또는 심각한 부상을 초래할 수 있습니다.

항후 참고할 수 있도록 모든 경고 및 지시 사항을 보관해두십시오.

경고에서 사용된 "전동 공구"라는 용어는 주 공급 전원에 의해 전기가 공급되는(유선) 전동 공구 또는 충전식(무선) 전동 공구를 의미합니다.

1) 작업장 안전

- a) **작업장을 항상 청결하고 밝게 유지하십시오.** 혼잡하거나 어두운 작업장에서는 사고가 발생하기 쉽습니다.
- b) **가연성 액체, 가스 또는 먼지 등이 있는 폭발성 대기에서 전동 공구를 사용하지 마십시오.** 전동 공구에서 먼지나 가스를 발화시킬 수 있는 불꽃이 튀 수 있습니다.
- c) **전동 공구로 작업하는 동안에는 어린이와 주변 사람들이 작업 영역에 가까이 들어오지 못하도록 하십시오.** 주변이 산만해져 통제력을 잃을 수 있습니다.

2) 전기 안전

- a) **동공구의 플러그는 콘센트와 형식이 일치해야 하며, 플러그를 어떤 형태로든 개조하지 마십시오.** 또한 집지된 전동공구에 다른 어댑터 플러그를 사용하지 마십시오. 개조되지 않은 플러그 및 형식이 일치하는 콘센트를 사용하면 감전 위험이 줄어듭니다.
- b) **파이프 관, 라디에이터, 렌지, 냉장고 등의 접지 표면에 물이 닿지 않도록 하십시오.** 몸에 닿을 경우 감전이 될 위험이 높아집니다.
- c) **전동 공구를 비 또는 습한 환경에 노출하지 않도록 주의하십시오.** 전동 공구에 물이 들어가면 감전 위험이 높아집니다.
- d) **코드를 함부로 다루지 마십시오. 코드를 사용하여 전동공구를 운반하거나, 코드를 과도하게 잡아당겨서 플러그를 뽑지 않도록 주의하십시오.** 전열코드가 열기 또는 오일과 접촉되는 것을 피하고, 날카로운 모서리 또는 기기의 기둥 부위에 닿지 않도록 주의 하십시오. 코드가 손상되거나 얽혀 있으면 감전 위험이 높아집니다.
- e) **전동 공구를 실외에서 사용할 때는 실외 사용에 적합한 연장 코드를 사용하십시오.** 실외 사용에 적합한 코드를 사용하면 감전 위험이 줄어듭니다.
- f) **전동공구를 습한 공간에서 사용할 경우, 반드시 누전 차단기를 사용하십시오.** 누전 차단기 (RCD) 를 사용하면 감전의 위험이 줄어듭니다. RCD 를 사용하면 감전 위험이 줄어듭니다.

3) 신체 안전 사항

- a) **전동 공구로 작업할 때는 방심하지 말고 작업에 주의하면서 상식에 따르십시오.** 피곤한 상태이거나 약물, 술, 치료제를 복용한 상태에서는 전동 공구를 사용하지 마십시오. 전동 공구를 사용하다 잠깐만 한 눈을 팔아도 심각한 부상을 당할 수 있습니다.
- b) **신체 보호 장비를 착용하십시오. 항상 보안경을 착용하십시오.** 적절한 상황에서 방진 마스크, 미끄럼 방지 안전화, 안전모 또는 청력 보호 기구 등의 보호 장비를 사용하면 신체 부상 위험이 줄어듭니다.

- c) **의도하지 않은 장비 가동 방지. 전원 및/또는 배터리 팩에 연결한 상태로 공구를 선택 또는 운반할 때는 사전에 스위치가 꺼짐 위치에 있는지 반드시 확인하십시오.** 스위치가 켜짐 위치에 있는 상태에서 스위치가 손가락이 닿은 상태로 전동 공구를 운반하거나 전동 공구에 전원을 공급하면 사고가 발생합니다.
- d) **전동 공구를 켜기 전에 모든 조정 기 또는 렌치를 제거하십시오.** 전동 공구의 회전 부품에 렌치나 키가 부착되어 있으면 부상을 당할 수 있습니다.
- e) **무리하게 팔을 뻗지 마십시오. 항상 올바른 자세로 서서 균형을 유지하십시오.** 안정된 자세로 작업을 할 경우 전동 공구를 안전하게 사용할 수 있습니다.
- f) **잘한 의복을 착용하십시오. 헐렁한 옷이나 장신구를 착용하지 마십시오.** 머리카락과 옷이 움직이는 부품에 닿지 않도록 유의하십시오. 헐렁한 옷, 장신구 또는 긴 머리카락이 움직이는 부품에 걸 수 있습니다.
- g) **먼지 배출 및 집진 시설 연결을 위한 장치가 제공된 경우, 이를 장치가 연결되어 적절히 사용되고 있는지 반드시 확인하십시오.** 집진 장치를 사용하면 먼지와 관련된 위험을 줄일 수 있습니다.
- h) **장치를 자주 사용함으로써 생긴 익숙함으로 인해 현실에 안주하거나 공구 안전 원칙을 무시하지 않도록 하십시오.** 부주의한 작동은 순식간에 심각한 부상을 야기할 수 있습니다.

4) 전동 공구 사용 및 관리

- a) **전동 공구에 무리한 힘을 가하지 마십시오. 해당 용도에 맞는 올바른 전동 공구를 사용하십시오.** 올바른 전동 공구를 사용해야 설계된 속도도 작업을 더욱 안전하고 정확하게 수행할 수 있습니다.
- b) **켜지지 않거나 꺼지지 않는 경우 전동 공구를 사용하지 마십시오.** 스위치로 제어되지 않는 전동 공구는 위험하므로 수리해야 합니다.
- c) **전동 공구를 조정하거나 액세스리를 변경하거나 보관하기 전에 전동 공구에서 분리되는 경우 전원에서 플러그를 뽑거나 또는 배터리 팩을 분리하십시오.** 이러한 예방적 안전 조치를 따라야 전동 공구가 갑자기 작동할 위험이 줄어듭니다.
- d) **사용하지 않는 전동 공구는 어린이의 손이 닿지 않는 곳에 보관하고, 전동 공구나 본 지시 사항에 익숙하지 않은 사람이 전동 공구를 절대 사용하지 못하게 하십시오.** 전동 공구는 훈련을 받지 않은 사용자가 다루면 위험합니다.
- e) **전동 공구 및 액세스리 유지 보수. 움직이는 부품의 잘못된 정렬이나 바인딩, 부품 파손 및 기타 전동 공구의 작동에 영향을 미칠 수 있는 기타 모든 상태를 확인하십시오.** 손상된 부분이 있는 경우 사용하기 전에 전동 공구를 수리하십시오. 많은 사고는 전동 공구를 제대로 유지 보수하지 않아 발생합니다.
- f) **공구를 깨끗한 상태로 유지하십시오.** 가장자리를 예리하게 잘 유지하면 공구를 사용할 때 바인딩이 적고 다루기가 용이합니다.
- g) **작업 환경과 수행할 작업을 고려하여, 본 지시 사항에 따라 전동 공구, 액세스리 및 톨 비트 등을 사용하십시오.** 본 사용 설명서의 내용과 다른 용도로 전동 공구를 사용하면 위험한 상황이 발생할 수 있습니다.

- h) 핸들과 잡는 표면은 건조하고 깨끗한 상태를 유지하고 오일/기름이 묻지 않도록 하십시오. 미끄러운 핸들과 잡는 면은 예기치 못한 상황에서 안전한 취급과 공구 관리를 보장하지 않습니다.
- d) 액세서리의 정격 속도는 최소한 전동 공구에 표기되어 있는 최대 속도와 같아야 합니다. 정격 속도보다 빠르게 작동하는 액세서리는 파손되어 튕겨 나갈 수 있습니다.

5) 배터리 공구 사용 및 주의 사항

- a) 다시 충전할 때는 제조업체에서 지정한 충전기를 사용하십시오. 하나의 배터리 팩 유형에 적합한 충전기를 다른 배터리 팩과 함께 사용할 경우 화재의 위험이 있습니다.
- b) 전동 공구를 사용할 때는 구체적으로 지정되어 있는 배터리 팩만 사용하십시오. 다른 배터리 팩을 사용하면 부상을 입거나 화재의 위험이 있습니다.
- c) 배터리 팩을 사용하지 않을 때에는 클립, 동전, 키, 못, 나사 등의 금속 물체나, 단자 간에 연결할 수 있는 작은 금속 물체가 닿지 않도록 멀리 두십시오. 배터리 단자가 단락되면 화상을 입거나 화재의 위험이 있습니다.
- d) 배터리를 과다 사용하면 액체가 배터리에서 흘러 나올 수 있으므로, 접촉을 피하십시오. 실수로 접촉한 경우에는 물로 씻으십시오. 액체가 눈에 들어간 경우 치료를 받으십시오. 배터리에서 나온 액체는 통증을 유발하거나 화상을 입힐 수 있습니다.
- e) 손상되거나 변경된 배터리 팩 또는 공구를 사용하지 마십시오. 손상되거나 개조된 배터리는 예측할 수 없는 작용을 보여, 화재, 폭발 또는 부상 위험을 야기할 수 있습니다.
- f) 배터리 팩 또는 공구를 불이나 과도한 온도에 노출하지 마십시오. 불 또는 130 °C 이상의 온도에 노출되면 폭발할 수 있습니다.
- g) 모든 충전 지침을 따르고 배터리 팩 또는 공구를 설명서에 지정된 범위 밖의 온도에서 충전하지 마십시오. 적절하지 않게 충전하거나 지정된 범위 밖의 온도에서 충전하면 배터리가 손상되어 화재 위험이 증가될 수 있습니다.
- e) 액세서리의 외경 및 두께는 사용하는 전동 공구의 용량 등급 이내이어야 합니다. 잘못된 규격의 액세서리는 제대로 보호하거나 제어할 수 없습니다.
- f) 액세서리의 나사산 장착은 그러인데 스프링을 나사산과 일치해야 합니다. 플랜지로 장착한 액세서리의 경우 액세서리의 추축 구멍이 플랜지의 로케이팅 직경에 맞아야 합니다. 전동 공구에 장착할 하드웨어와 맞지 않는 액세서리는 균형을 잃어 과도하게 진동하며 통제할 수 없게 됩니다.
- g) 손상된 액세서리는 사용하지 마십시오. 사용 전에 항상 액세서리를 검사해 연삭 칩이 끼이거나 갈라지지 않았는지, 이면 패드가 갈라지거나 찢어지거나 과도하게 마모되지 않았는지, 와이어 브러시의 와이어가 느슨하거나 갈라지지 않았는지 확인하십시오. 전동 공구나 액세서리를 떨어뜨린 경우에는 손상된 부분이 있는지 검사하고 손상된 부분이 있을 경우 손상되지 않은 액세서리를 설치하십시오. 액세서리를 검사 및 설치한 뒤 회전하는 액세서리 작업대에서 멀리 거리를 유지하고 전동 공구를 1분 간헐대 무부하 속도로 작동시키십시오. 액세서리가 손상된 경우 보통 이 테스트 중에 떨어져 나갑니다.
- h) 신체 보호 장비를 착용하십시오. 용도에 따라 안면보호구, 안전 고글 또는 보안경을 이용하십시오. 필요에 따라 연마휠 또는 가공품 파편을 막을 수 있는 마스크, 청력보호구, 장갑 및 앞치마를 착용하십시오. 보안경은 다양한 작업으로 인해 생성되는 비산 파편들을 차단할 수 있어야 합니다. 마스크나 방독 마스크는 작업으로 인해 생성되는 먼지를 거를 수 있어야 합니다. 높은 소음에 오랫동안 노출되면 청력이 손상될 수 있습니다.
- i) 주변 사람들이 작업 영역으로부터 안전 거리를 유지하게 하십시오. 작업 영역에 들어오는 사람들은 모두 신체 보호장구를 착용해야 합니다. 가공품 또는 손상된 액세서리 파편이 작업 중인 곳을 벗어나 멀리 날아가 부상을 입힐 수 있습니다.
- j) 부속품이 숨겨진 배선이나 자체 코드에 닿을 수 있는 작업을 수행할 때는 절연 그림 표면으로 전동 공구를 잡으십시오. "실제"와이어에 접촉하는 액세서리는 전동 공구의 금속 부분이 "실제"로 노출되어 작업자에게 감전될 수 있습니다.
- k) 코드는 회전하는 액세서리에 닿지 않게 하십시오. 통제를 하지 못할 경우 코드가 잘리거나 감겨 작업자의 손이나 팔이 회전하는 액세서리에 끌려 들어갈 수 있습니다.
- l) 절대 액세서리가 완전히 멈출 때까지 전동 공구를 내려놓지 마십시오. 회전 액세서리가 표면에 튕겨 전동 공구를 제어하지 못하게 될 수 있습니다.
- m) 전동 공구를 허리에 차고 이동할 때는 작동시키지 마십시오. 회전 액세서리와 실수로 닿게 되면 옷이 휘감겨 액세서리가 신체에 박힐 수 있습니다.
- n) 전동 공구의 통풍구를 주기적으로 청소하십시오. 모터의 팬은 하우징 내부로 먼지를 흡입하는데 금속 가루가 너무 많이 쌓이면 전기 장치가 고장날 수 있습니다.
- o) 가연성 물질 근처에서 전동 공구를 작동시키지 마십시오. 스파크로 인해 점화가 될 수 있습니다.

6) 정비

- a) 자격을 갖춘 기술자가 동일 교체 부품을 사용하여 정비 작업을 수행해야 합니다. 그래야 전동 공구의 안전이 보장됩니다.
- b) 손상된 배터리 팩을 정비하지 마십시오. 배터리 팩은 제조업체 또는 공인 서비스 공급업체를 통해서만 점검을 받아야 합니다.

추가적인 특정 안전 규칙

모든 조작에서의 안전 지시 사항

- a) 이 전동 공구는 그러인데, 샌더, 와이어 브러싱 등의 공구로 사용됩니다. 이 전동 공구와 함께 제공되는 모든 안전 경고와 지시사항, 설명 및 사양을 읽으십시오. 아래 설명한 모든 지시 사항을 따르지 않으면 감전, 화재 및/또는 심각한 부상을 초래할 수 있습니다.
- b) 샌딩 및 광택과 같은 작업은 이 전동 공구로 수행하기에는 적합하지 않습니다. 전동 공구 설계 용도 이외의 작업은 제품의 파손 및 작업자 신체의 위험, 부상 등을 유발 할 수 있습니다.
- c) 공구 제조업체가 구체적으로 설계하고 권장하지 않은 액세서리는 사용하지 마십시오. 전동 공구에 부착할 수 있다고 해서 반드시 안전하게 조작할 수 있는 것은 아닙니다.

- p) **냉각용 액체가 필요한 액세서리는 사용하지 마십시오.**
물이나 기타 액체 냉매를 이용하면 감전사고 또는 감전될 수 있습니다.
- q) **이 공구에 타임 11 (플래어 캡) 휠을 사용하지 마십시오.**
부적절한 액세서리를 사용하면 부상을 입을 수 있습니다.
- r) **항상 측면 손잡이를 사용하십시오. 핸들을 단단히 조이십시오.** 항상 사이드 컨트롤을 사용하여 공구 제어를 유지해야 합니다.



경고: 잔류 전류 정격이 30mA 이하인 잔류 전류 장치를 사용하는 것이 좋습니다.

모든 조작에서의 추가 안전 지시 사항

반동의 원인과 작업자 방지

반동은 꼬이거나 걸리는 회전식 휠, 백킹 패드, 브러시 또는 기타 액세서리에서 갑자기 발생합니다. 장애물에 끼거나 걸리면 회전하는 휠이 급속히 감속되어 통제력을 잃은 전동 공구가 걸린 지점에서 휠 회전 방향과 반대되는 방향으로 밀립니다.

예를 들어, 연마 휠이 공작물에 걸리거나 끼일 경우, 핀치 지점으로 들어가는 휠의 가장자리가 재료의 표면을 파고 들어 휠이 튀어 나오거나 튀어 나올 수 있습니다. 끼임 지점에서 휠의 움직임 방향에 따라 휠이 작업자쪽으로 또는 멀리 떨어질 수 있습니다. 이러한 조건에서는 연마 휠이 파손될 수 있습니다.

반동은 전동 공구를 잘못 사용하거나 잘못된 조작 절차 또는 조건으로 인해 발생할 수 있으며 아래와 같은 올바른 예방 조치를 통해 막을 수 있습니다.

- a) **전동 공구를 꼭 쥐고 반발력에 저항할 수 있는 자세를 유지하십시오.** 반동이나 시동 중의 토크 반발력을 최대한 제어할 수 있도록 보조 핸들이 있으면 항상 이용하십시오. 작업자가 적절한 예방 조치를 취하면 토크 반발력이나 반동력을 제어할 수 있습니다.
- b) **절대 회전하는 액세서리 가까이에 손을 두지 마십시오.** 액세서리가 손에 뿔 수 있습니다.
- c) **기계 반동이 발생할 경우 전동 공구가 움직일 수 있는 곳에 신체를 두지 마십시오.** 반동은 휠이 걸린 지점에서의 휠 움직임과 반대 방향으로 공구가 튀게 합니다.
- d) **모서리, 날카로운 가장자리 등을 가공할 때는 특히 주의하십시오.** 액세서리가 튀거나 걸리지 않게 하십시오. 모서리, 날카로운 가장자리 또는 탄력 있는 부분에는 회전 액세서리가 걸려 통제력을 잃거나 튀어 오르기 쉽습니다.
- e) **톱 체인 목각 블레이드 또는 톱니 톨날을 부착하지 마십시오.** 이런 톨날은 반동이 생기거나 통제력을 잃게 되는 경우가 잦습니다.

연삭 및 연마 작업과 관련된 안전 경고

- a) **전동 공구에 권장되는 휠 유형과 선택한 용도로 설계된 특정 가드 만 사용하십시오.** 전동 공구가 설계되지 않은 휠은 적절히 보호할 수 없으며 안전하지 않습니다.
- b) **중양 놀린 휠의 표면은 가드 림의 평면 아래에 장착해야 합니다.** 가드 림 평면을 통해 돌출 된 잘못된 장착 된 휠은 적절히 보호할 수 없습니다.
- c) **보호대는 전동 공구에 단단히 부착되어 최대한 안전을 확보할 수 있도록 배치해야 하므로 휠의 양이 작업자에게 최소로 노출됩니다.** 보호대는 깨진 휠 파편과 우발적인 휠

및 스파크의 접촉으로 의류를 점화시킬 수 없도록 작업자를 보호합니다.

- d) **휠은 권장되는 용도로만 사용해야 합니다. 예를 들어 : 차단 휠 측면으로 연마하지 마십시오.** 연마 컷오프 휠은 주변 연삭을 위해 고안된 것으로, 이 휠에 가해지는 측면 힘으로 인해 휠이 부서질 수 있습니다.
- e) **선택한 휠에 맞는 크기와 모양의 손상되지 않은 휠 플랜지를 항상 사용하십시오.** 적절한 휠 플랜지는 휠을 지지하여 휠 파손 가능성을 줄입니다. 컷오프 휠의 플랜지는 그리인딩 휠 플랜지와 다를 수 있습니다.
- f) **더 큰 전동 공구의 마모 된 휠을 사용하지 마십시오.** 대형 전동 공구 용 휠은 소형 공구의 고속 작업에는 적합하지 않으며 파열될 수 있습니다.

연마 작업과 관련된 추가 안전 경고

- a) **차단 휠을 "걸리거나"과도한 압력을 가하지 마십시오.** 과도한 깊이를 만들려고 하지 마십시오. 휠에 과도한 힘을 가하면 작업시 휠의 비틀림 또는 바인딩에 대한 하중 및 민감도가 높아지고 반동 또는 휠 파손 가능성이 높아집니다.
- b) **몸을 회전중의 휠과 나란히 놓지 마십시오.** 작동 지점에서 휠이 몸에 서 멀어질 때 가능한 반동이 회전 휠과 전동 공구를 사용자에게 직접 전달될 수 있습니다.
- c) **휠이 제본되거나 어떤 이유로 작업이 중단 된 경우, 전동 공구를 끄고 휠이 완전히 멈출 때까지 전동 공구를 움직이지 마십시오.** 휠이 움직이는 동안 컷오프 휠을 제거하려고 시도하지 마십시오. 반동이 발생할 수 있습니다. 휠 바인딩의 원인을 제거하기 위해 확인하고 적절한 수정 조치를 취하십시오.
- d) **공작물에서 작업을 다시 시작하지 마십시오.** 휠이 최고 속도에 도달하고 컷을 조심스럽게 다시 작동하십시오. 공작물에서 전동 공구를 다시 시작하면 휠이 제본되거나 건너뛰거나 반동될 수 있습니다.
- e) **휠 핀치 및 반동의 위험을 최소화하기 위해 패널 또는 대형 공작물을 지지하십시오.** 큰 공작물은 자체 중량으로 처지는 경향이 있습니다. 지지선은 작업선 근처와 휠 양쪽의 공작물 가장자리 근처에 공작물 아래에 있어야 합니다.
- f) **기존 벽이나 다른 사각 지대에 "포켓 컷"을 만들 때 특히 주의하십시오.** 돌출 휠은 가스 나 수도관, 전기 배선 또는 기계 반동을 유발할 수 있는 물체를 작업할 수 있습니다.

샌딩 작업에 관한 특정 안전 경고

- a) **지나치게 큰 샌딩지를 사용하지 마십시오.** 샌딩지를 선택할 때 제조업체의 권장 사항을 따르십시오. 샌딩 패드 너무로 뻗어있는 더 큰 샌딩 페이퍼는 열상을 입을 수 있으며 디스크가 찢어지거나 반동될 수 있습니다.

와이어 브러싱 작업과 관련된 안전 경고

- a) **정상적인 작동 중에도 브러시로 와이어 강모가 발생할 수 있습니다.** 브러시에 과도한 하중을 가하여 전선에 무리한 힘을 가하지 마십시오. 와이어 강모는 가벼운 옷이나 피부에 쉽게 침투할 수 있습니다.
- b) **와이어 브러싱에 가드 사용을 권장하는 경우 와이어 휠이나 브러시가 가드와 간섭하지 않도록 하십시오.** 와이어 휠 또는 브러시는 작업 및 원심력으로 인해 직경이 확장될 수 있습니다.

기타 발생 가능한 위험

관련된 안전 규정을 준수하고 안전 장치를 사용한다고 해도 특정한 위험은 피할 수 없습니다. 이러한 위험은 다음과 같습니다.

- 청력 손상
- 파편 날림으로 인한 신체 부상 위험
- 작업 중 뜨거워지는 액세서리로 인한 화상 위험
- 장시간 사용으로 인한 신체 부상의 위험
- 유해 물질로 인한 먼지 위험

충전기

DeWALT 충전기는 어떠한 조절 작업도 필요 없으며 최대한 작동하기 쉽게 설계되었습니다.

전기 안전

전기 모터는 한 가지 전압에만 맞추어 설계되었습니다. 배터리 팩 전압이 명판에 기재된 전압과 일치하지는 항상 확인하십시오. 또한 충전기의 전압이 주전원의 전압과도 일치하지는 확인하십시오.



DeWALT 충전기는 IEC60335 에 따라 이중 절연되어 있습니다. 따라서 접지선이 필요하지 않습니다.

전원 코드가 손상된 경우 DeWALT 또는 공인 서비스 기관 만 교체해야 합니다.

연장 케이블 이용

연장 코드는 가급적 사용하지 마십시오. 사용 중인 전원공급기 정격전원에 맞는 승인된 연장 코드를 사용하십시오. (**기술 데이터** 참조). 최소 도체 크기는 1mm²; 최대 길이는 30m 입니다.

케이블 릴을 사용할 때는 항상 케이블을 완전히 푸십시오.

모든 배터리 충전기에 대한 중요한 안전 지침

본 지침을 잘 보관해 두십시오. 본 사용 설명서에는 호환이 되는 배터리 충전기에 대한 중요한 안전 및 작업 지침이 포함되어 있습니다. (**기술 데이터** 참조).

- 충전기를 사용하기 전에 충전기, 배터리 팩, 그리고 배터리의 팩 관련 제품에 대한 지침과 주의 표시를 숙지하십시오



경고: 감전 위험. 충전기 내부에 액체가 들어가지 않도록 하십시오. 감전될 수 있습니다.



경고: 정격 잔류 전류가 30mA 미만인 누전 차단기를 사용하는 것이 좋습니다.



주의: 화상 위험. 신체 부상의 위험을 줄이려면 DeWALT 충전용 배터리로만 충전하십시오. 다른 유형의 배터리는 폭발로 인한 신체 부상과 손상을 초래할 수 있습니다.



주의: 어린이가 본 제품을 가지고 놀지 못하도록 항상 주시해야 합니다.

참고: 특정 조건에서, 충전기가 전원 공급기에 연결되어 있으면 충전기 내부에 노출된 충전 접점이 이물질에 의해 단락될 수 있습니다. 철부스레기, 알루미늄 호일, 금속 입자 축적물 등의 전도성 이물질은 충전기 캐비티에 닿지 않게 해야 합니다. 캐비티 안에 배터리 팩이 없을 경우 항상 배터리의 전원 공급기에서 충전기의 플러그를 뽑으십시오. 충전기를 청소할 때는 플러그를 뽑아야 합니다.

- **본 사용 설명서에 명시된 충전기 외의 다른 충전기로 배터리의 팩을 충전하지 마십시오.** 본 충전기와 배터리의 팩은 함께 사용하도록 특수 설계되었습니다.

- 이러한 충전기는 DeWALT 충전용 배터리 충전 이외의 용도로는 **사용할 수 없습니다.** 다른 용도로 사용하면 화재, 감전 또는 감전사고의 위험이 있습니다.
- **충전기가 비나 눈을 맞지 않도록 하십시오.**
- **충전기를 분리할 경우 코드가 아니라 플러그를 뽑으십시오.** 그래야만 전기 플러그 및 코드 손상의 위험이 줄어듭니다.
- **코드가 밟히거나 걸리거나 기타 원인에 의해 손상되거나 압박을 받지 않도록 유의하십시오.**
- **불가피한 경우가 아니면 연장 코드를 사용하지 마십시오.** 연장 코드를 잘못 사용하면 화재, 감전 또는 감전사의 위험이 있습니다.
- **충전기 위에 물건을 올려놓거나 부드러운 표면에 충전기를 두면 환기 슬롯이 막혀 내부가 과열될 수 있습니다. 충전기는 열원에 가까이 두지 마십시오.** 충전기는 하우징의 상단과 하단에 있는 슬롯을 통해 환기됩니다.
- **코드나 플러그가 손상된 충전기를 작동시키지 마십시오 — 즉시 교체하십시오.**
- **심한 충격을 받았거나 떨어뜨렸거나 어떠한 식으로든 손상된 경우에는 충전기를 작동시키지 마십시오.** 공인 서비스 센터로 가져가십시오.
- **충전기를 분해하지 마십시오. 서비스나 수리가 필요한 경우에는 공인 서비스 센터로 가져가십시오.** 잘못 재조립하면 감전, 감전사 또는 화재의 위험이 있습니다.
- 전원 코드가 손상된 경우 사고 방지를 위해 제조업체, 서비스 대리점 또는 이에 준하는 유자격 수리 기술자를 통해 즉시 교체하십시오.
- **청소하려면 먼저 충전기를 콘센트에서 분리하십시오. 그래야 감전 위험이 줄어듭니다.** 배터리 팩을 제거하는 것만으로 이러한 위험이 줄어들지는 않습니다. **절대로** 충전기 두 개를 함께 연결하지 마십시오.
- **충전기는 가정용 표준 전력 220-240V 으로 작동하도록 설계되어 있습니다. 다른 전압에서는 사용하지 마십시오.** 차량용 충전기는 제외됩니다.

배터리 충전 (그림 B)

1. 배터리의 팩을 끼우기 전에 충전기를 적절한 콘센트에 꽂습니다.
2. 충전기에 배터리 팩 (11) 을 끼우고 배터리 팩이 완벽히 장착되었는지 확인하십시오. 빨간색(충전 중) 표시등이 반복해서 깜빡이면서 충전 프로세스가 시작되었음을 알립니다.
3. 충전이 완료되면 빨간색 불이 계속 켜져 있습니다. 배터리 팩이 완전히 충전되면 바로 사용하거나 충전기에 그대로 둡니다. 배터리 팩을 충전기에서 분리하려면, 배터리 팩에 있는 배터리 탈착 버튼 (12) 을 누릅니다.

참고: 리튬이온 배터리 팩의 성능과 수명을 극대화하려면 처음 사용하기 전에 배터리 팩을 완전히 충전시키십시오.

충전기 작동

배터리 팩의 충전 상태는 아래 표시등을 참조하십시오.

충전 표시등



*빨간색 표시등이 계속 깜박거리지만, 노란색 표시등은 이 작동동안 계속 켜져 있습니다. 배터리 팩이 적정 온도에 도달하면, 노란색 표시등이 꺼지고 충전기에서 충전 절차를 다시 시작합니다.

이 호환 충전기는 결합이 있는 배터리의 팩은 충전하지 못합니다. 등이 켜지지 않도록 하여 배터리에 결합이 있음을 표시합니다.

참고: 이는 충전기 고장을 의미할 수도 있습니다.

충전기에 문제가 표시되는 경우 충전기와 배터리 팩을 공인 서비스 센터로 가져 가서 테스트를 받아 보십시오.

냉/온 팩 지원

충전기에서 너무 뜨겁거나 차가운 배터리 팩이 감지되면, 냉/온 팩 지원이 자동으로 시작되어 배터리 팩이 적절한 온도가 될 때까지 충전이 중단됩니다. 이 과정이 끝나면 충전기가 자동으로 팩 충전 모드로 전환됩니다. 이 기능은 배터리 팩 수명을 최대한으로 보장하기 위한 것입니다.

차가운 배터리 팩은 따뜻한 배터리 팩보다 더 느린 속도로 충전됩니다. 충전 사이클 전체에 걸쳐 배터리 팩은 이렇게 느린 속도로 충전되며 배터리 팩이 따뜻해지더라도 최대 충전 속도로 복원되지 않습니다.

DCB118충전기에는 배터리 팩을 식하기 위해 설계된 내장 팬이 장착되어 있습니다. 배터리 팩을 식하여 하연 팬이 자동으로 켜집니다. 팬이 제대로 작동하지 않거나 환기구가 막혀 있을 경우 충전기를 작동하지 마십시오. 이물질이 충전기 내부로 들어가지 않도록 하십시오.

전자 보호 시스템

XR 리튬이온 배터리 팩은 배터리에 과부하가 걸리거나 과열 또는 완전 방전되는 것을 방지하는 전자 보호 시스템으로 설계되었습니다. 이 공구는 전자 보호 시스템이 작동하면 자동으로 꺼집니다. 이러한 경우 리튬 이온 배터리가 완전히 충전될 때까지 충전기에 리튬 이온 배터리 팩을 넣으십시오.

벽 장착

이들 충전기는 테이블 또는 작업 표면에 똑바로 세우거나 벽에 장착할 수 있도록 설계되었습니다. 벽에 장착하는 경우, 충전기는 전기 콘센트에 닿을 수 있는 범위 내에 놓고, 공기 흐름이 방해될 수 있는 코너 또는 기타 장애물로부터 멀리 두십시오. 벽에서 장착 나사의 위치는 기본적으로 충전기의 뒤쪽을 사용하십시오. 나사 머리 직경이 7~9mm인 최소 25.4mm 길이의 석고보드 나사(별도 구매)를 사용해서 충전기를 단단히 장착하고, 노출된 나사의 약 5.5mm를 남겨 두고 최적의 깊이로 목재에 고정합니다. 충전기 뒤쪽의 구멍을 노출되어 있는 나사에 맞추고 구멍에 완전히 맞물리도록 하십시오.

충전기 청소 지침

경고: 감전 위험. 청소하려면 먼저 충전기를 AC 콘센트에서 분리하십시오. 형감이나 부드러운 비금속성 브러시로 충전기 외관 부분에 묻은 먼지 및 기름을 제거할 수 있습니다. 물이나 세척제를 사용하지 마십시오. 공구 내부에 액체를 넣거나 공구 부품에 액체에 담그는 행동은 절대 금물입니다.

배터리 팩

모든 배터리 팩에 대한 중요한 안전 지침

배터리 팩을 교체하기 위해 주운할 때는 카탈로그 번호와 전압을 반드시 확인하고 표기해야 합니다.

배터리 팩은 충전박스에서 꺼낼 때 완전히 충전된 상태가 아닙니다. 배터리 팩과 충전기를 사용하기 전에 아래 안전 지침을 숙독하십시오. 그런 다음 설명된 충전 절차를 따르십시오.

모든 지시 사항을 읽으십시오

- 가연성 액체, 가스 또는 먼지 등 폭발 위험이 있는 환경에서 배터리를 충전하거나 사용하지 마십시오. 배터리를 끼우거나 충전기에서 분리할 때 먼지나 가스에 불이 붙을 수 있습니다.
- 충전기에 배터리 팩을 끼울 때 과도한 힘을 주지 마십시오. 어떤 형태론든 호환되지 않는 충전기에 사용하기 위해 배터리 팩을 개조하지 마십시오. 배터리 팩이 파열되어 심각한 부상을 유발할 수 있습니다.
- DeWALT 충전기에서만 배터리 팩을 충전하십시오.
- 물이나 기타 액체가 튀어 묻거나 액체에 빠지지 않도록 하십시오.
- 온도가 4°C (34°F) 이하로 떨어지거나 (겨울의 급속 외벽 또는 급속 건물과 같은) 장소에서 공구와 배터리 팩을 보관하거나 사용하지 마십시오. 40°C (104°F) (여름철 허름한 창고 또는 급속 건물 등).
- 배터리 팩이 심하게 손상되거나 완전히 낡았다더라도 절대 소각하지 마십시오. 배터리 팩은 불속에서 폭발할 수 있습니다. 리튬이온 배터리 팩은 연소되면서 독성 연기와 물질을 발생시킵니다.
- 배터리 내용물이 피부에 닿으면 즉시 증상 세척제로 해당 부위를 씻으십시오. 배터리액이 눈에 들어갔을 경우, 15분 정도 또는 통증이 가실 때까지 눈을 뜨고 물로 씻어냅니다. 치료가 필요한 경우를 위해, 배터리 전해질의 액체 유기 탄산염과 리튬염의 혼합물로 구급되어 있음을 알려 두십시오.
- 열린 배터리 셀의 내용물은 호흡기 질환을 일으킬 수 있습니다. 신선한 공기를 마시십시오. 증상이 계속되면 치료를 받으십시오.



경고: 화재 위험. 배터리액은 불꽃이나 화염에 노출되면 연소될 수 있습니다.



경고: 어떤 이유로든 배터리 팩을 절대 분해하지 마십시오. 배터리 팩 케이스가 깨지거나 손상되면 충전기에 넣지 마십시오. 배터리 팩을 문개거나 떨어뜨리거나 손상시키지 마십시오. 강한 충격을 받았거나, 떨어뜨렸거나, 차에 치였거나 기타의 원인으로 어떤 방식으로든 손상된 (물이 박히거나 망치로 맞았거나 밟힘) 배터리 팩이나 충전기는 사용하지 마십시오. 감전 또는 감전사의 위험이 있습니다. 손상된 배터리 팩은 재활용을 위해 서비스 센터에 반환해야 합니다.



경고: 화재 위험. 배터리 팩을 보관하거나 휴대할 때는 노출된 배터리 단자에 금속 물체가 닿지 않도록 하십시오. 예를 들어, 못, 나사, 키 등이 있는 앞치마, 주머니, 도구상자, 제품 키트 상자, 서랍 등에 배터리 팩을 두지 마십시오.



주의: 사용하지 않는 공구는 걸려 넘어지거나 떨어질 위험이 없는 안정된 표면에 놓여 두십시오. 배터리 팩이 큰 일부 공구들은 배터리 팩 위에 바로 서 있지만 쉽게 넘어질 수 있습니다

운반



경고: 화재 위험. 배터리를 운반할 때 배터리 단자가 실수로 전도성 물질과 닿을 경우 화재 위험의 가능성이 있습니다. 배터리를 운반할 경우에는 배터리 단자가 보호되어 있고, 물체에 닿을 경우 단락을 일으킬 수 있는 물체로부터 제대로 절연되어 있는지 확인하십시오.

참고: 리튬이온 배터리는 검사된 수화물에 넣어야 합니다.

DeWALT 배터리는 UN의 위험물 운송에 관한 권고(Recommendations on the Transport of Dangerous Goods, RTDG), 국제 항공 운송 협회(IATA)의 위험물 규정, 국제해상위험물(International Maritime Dangerous

Goods, IMDG) 규정 및 국제도로위험물품운송에 관한 유럽조약 (European Agreement Concerning The International Carriage of Dangerous Goods by Road (ADR))을 포함하여 산업 표준 및 법적 기준에 따라 해당되는 모든 운송 규정을 준수합니다. 리튬 이온 전지 및 배터리는 위험 화물 테스트 및 기준 설명서에 대한 UN 권고 38.3항에 따라 테스트되었습니다.

대개의 경우에, DeWALT 배터리 팩 해상 운송은 완전 규제를 받는 Class 9 위험 물질로 분류되는 것에서 제외됩니다. 일반적으로, 에너지효율 등급이 100 와트시 (Wh) 보다 큰 리튬 이온 배터리를 포함하는 수송품만 완전 규제를 받는 Class 9에 따라 운송되어야 합니다. 모든 리튬 이온 배터리에는 팩에 와트시 등급이 표시되어 있습니다. 뿐만 아니라, 규정의 복잡성으로 인해 DeWALT는 와트 시 등급에 상관 없이 리튬 이온 배터리 팩을 단독으로 항공 운송하는 것을 권장하지 않습니다. 배터리 팩의 와트시 등급이 100 Whr 보다 크지 않을 경우는 제외되므로 배터리(콤보 키트)가 포함된 공구의 수송품은 항공 운송할 수 있습니다.

수송품이 예외로 고려되든지 또는 완전 규제를 받든지 여부와 상관 없이, 포장, 라벨링/표시 및 문서 요건에 관한 최신 규정을 찾아보는 것은 운송 회사의 책임입니다.

설명서의 본 섹션에서 제공하는 정보는 옳다고 믿고 제공되며 문서가 작성되었던 시기에는 정확한 것으로 간주됩니다. 단, 보증은 명시적이거나 함축적으로 제공되지 않습니다. 활동 시 해당 규정을 준수하는 것은 구매자의 책임입니다

FLEXVOLT™ 배터리 운반

DeWALT FLEXVOLT™ 배터리에는 두 개의 모드, 즉 **사용** 및 **운반**이 있습니다.

사용 모드: FLEXVOLT 배터리는 18V (20V Max) 제품에 체결 할 경우 18V (20V Max) 전압으로 작동되며, 54V (60V Max) 제품에 체결 할 경우 54V (60V Max) 전압으로 작동이 됩니다.

또는 108V (120V Max) 제품에 플렉스볼트 배터리 2개를 체결 할 경우 108V (120V Max) 전압으로 작동이 됩니다.

운반 모드: 캡이 FLEXVOLT™ 배터리에 장착되어 있으면, 배터리는 운반 모드에 있는 것입니다. 운송 시 캡을 유지하십시오.

운반 모드에 있을 때, 더 높은 와트시 등급의 배터리1개에 비해 더 낮은 와트시(Wh) 등급의 배터리 3개가 되는 팩 내에서 일련의 셀은

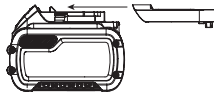

전기 연결이 끊어져 있습니다. 와트시 등급이 더 낮은 이 증가된 배터리 3개 수량은 더 높은 와트시 배터리에 부과되는 특정 수송 규정에서 팩을 면제시킬 수 있습니다.

예를 들어, 운반 Wh 정격은 **사용 및 운반 라벨 표시의 예** 3 x 36 Wh를 나타내며, 각 36 Wh 배터리 3개를 의미합니다. 사용 Wh 정격은 108 Wh를 나타낼 수 있습니다(1개 배터리 포함).

Use: 108 Wh

Transport: 3x36 Wh

보관 권장 사항

1. 보관 장소로는 직사광선을 받지 않고 지나치게 덥거나 춥지 않은 시원하고 건조한 곳이 가장 좋습니다. 최적의 배터리 성능과 수명을 위해, 사용하지 않을 때에는 배터리 팩을 실온에서 보관하십시오.
2. 장기간 보관하는 경우, 최적의 결과를 위해 완전히 충전된 배터리 팩을 충전기에서 분리하여 서늘하고, 건조한 장소에 보관하는 것이 좋습니다.

참고: 배터리 팩은 완전히 방전된 상태로 보관해서는 안됩니다. 사용 전에 배터리 팩을 재충전해야 합니다.

충전기 및 배터리 팩에 부착된 라벨

본 설명서에 사용된 그림 외에도 충전기 및 배터리 팩에 부착된 라벨에는 다음과 같은 그림이 표시되어 있습니다.



사용 전에 사용 설명서의 내용을 숙지하십시오.



충전 시간은 **기술 데이터를** 참조하십시오.



전도성 있는 물체로 시험하지 마십시오.



손상된 배터리 팩을 충전하지 마십시오.



물에 닿지 않도록 하십시오.



손상된 코드는 즉시 교체하십시오.



4 °C ~ 40 °C 사이에서만 충전하십시오.



실내 전용.



환경 보호 차원에서 배터리 팩을 폐기하십시오.

LI-ION



지정된 DeWALT 충전기뿐만 DeWALT 배터리 팩을 충전하십시오. DeWALT 충전기에 지정된 DeWALT 배터리 이외의 배터리 팩을 충전하면 폭발하여 다른 위험한 상황으로 이어질 수 있습니다.



배터리 팩을 소각하지 마십시오.



사용(운반 캡 미포함). 예: Wh 정격은 108 Wh를 나타냅니다(108 Wh 배터리 1개).



운반(내장 운반 캡 포함). 예: Wh 정격은 3 x 36 Wh (36 Wh 배터리 3개)를 나타냅니다.

배터리 유형

DCM848 는 18 볼트(최대 20V) 배터리 팩에서 작동합니다.

이러한 배터리 팩은 다음을 사용할 수 있습니다. DCB546, DCB547, DCB548, DCB606, DCB609, DCB612. 자세한 정보는 기술 데이터를 참조하십시오.

포장 내용물

포장에는 다음 내용물이 들어 있습니다.

- 1 앵글 그리인더

- 1 125mm 가드 (유형 27)
- 1 측면 손잡이
- 1 만조 세트
- 1 육각 렌치
- 2 리튬 이온 배터리 팩 (T2, X2 모델)
- 1 사용 설명서
- 운반 중에 발생할 수 있는 공구, 부품 또는 액세서리의 손상 여부를 확인하십시오.
- 작동 전에 시간을 내어 본 사용 설명서를 읽고 숙지하십시오.

공구에 표시된 마크

공구에는 다음과 같은 그림이 있습니다.



사용 전에 사용 설명서의 내용을 숙지하십시오.



귀 보호 장구를 착용하십시오.



보안경을 착용하십시오.

날짜 코드 위 치(그림 A)

날짜 코드에는 **21**, 제조년도가 포함되어 이 제조년도는 케이스에 인쇄되어 있습니다.

예:

2020 XX XX

제조년도

설명 (그림 A, D, F)



경고: 전동 공구 또는 전동 공구의 어떤 부품도 절대 개조하지 마십시오. 제품이 파손되거나 신체 부상을 당할 수도 있습니다.

- 1 트리거 스위치
- 2 잠금 레버
- 3 스팀들 잠금 버튼
- 4 스팀들
- 5 측면 손잡이
- 6 연마 휠 (그림 F)
- 7 백업 플랜지
- 8 스테드 클램프 너트
- 9 가드
- 10 가드 분리 레버
- 11 배터리 팩
- 12 배터리 분리 버튼
- 13 연료 게이지 버튼
- 14 나사
- 15 러그
- 16 기어 케이스 슬롯

용도

DCG418 무선 앵글 그라인더는 전문적인, 연삭, 샌딩 및 와이어 브러시 적용을 위해 설계되었습니다.

절대로 습한 환경이나 가연성 액체 또는 가스가 있는 곳에서 사용하지 마십시오.

이 무선 앵글 그라인더는 전문적인 파워 툴입니다.

어린이가 이 공구를 만지지 않도록 하십시오. 경험이 없는 작업자가 이 공구를 사용할 때는 감독자의 지도가 필요합니다.

- **어린이 및 노약자. 본 제품은 어린이나 노약자가 사용하도록 설계되지 않았습니다.** 이러한 사람이 사용할 때는 감독이 필요합니다.
- 본 제품은 안전 책임을 맡고 있는 사람이 감독을 하고 있지 않는 한 경험, 지식 또는 기술이 부족하고 신체적, 감각적 또는 정신적 능력이 미약한 사람(어린이 포함)이 사용하도록 고안된 것이 아닙니다. 이 제품과 함께 어린이만 혼자 두어서는 안됩니다.

전자 클러치

전자식 토크 제한 클러치는 디스크 걸림이 발생할 경우 작업자에게 전달되는 최대 토크 반응을 줄입니다. 이 기능은 또한 기어링 및 전기 모터의 정지를 방지합니다. 토크 제한 클러치는 공장 출하시 설정되어 있으며 조정할 수 없습니다.

조립 및 조정



경고: 심각한 신체 부상의 위험을 줄이려면 공구를 정하거나 부착물 또는 액세서리를 제거/설치하기 전에 공구를 끄고 배터리 팩을 분리하십시오. 공구가 갑자기 작동하여 부상을 당할 수 있습니다.



경고: DeWALT 배 터리 팩과 충전기만 사용하십시오.

측면 손잡이 부착 (그림 C)



경고: 공구를 사용하기 전에 핸들이 단단히 조여졌는지 확인하십시오.



경고: 항상 사이드 컨트롤을 사용하여 공구 제어를 유지해야 합니다.

측면 손잡이 **5** 를 기어 케이스 양쪽의 구멍 중 하나에 단단히 조이십시오.

사용자 편의를 향상시키기 위해 기어 케이스가 작업을 위해 90° 회전합니다.

기어 케이스 회전 (그림 A)

1. 기어 케이스를 모터 하우징에 부착하는 모서리 나사 4 개를 분리합니다.
2. 기어 하우징을 모터 하우징에서 분리하지 않고 기어 케이스 헤드를 원하는 위치로 돌립니다.
참고: 기어 케이스와 모터 하우징이 3.17mm 이상 분리 된 경우 공인 DEWALT 서비스 센터에서 공구를 정비하고 재 조립해야 합니다. 공구를 수리하지 않으면 모터 및 베어링 고장이 발생할 수 있습니다.
3. 기어 케이스를 모터 하우징에 부착하려면 나사를 다시 설치하십시오. 나사를 2.25Nm 토크로 조입니다. 너무 세게 조이면 나사가 벗겨 질 수 있습니다.

가드



주의: 가드는 모든 그라인딩 휠, 샌딩 플랩 디스크, 와이어 브러시 및 와이어 휠과 함께 사용해야 합니다. 공구는 기존 샌딩 디스크로 샌딩할 때만 가드없이 사용할 수 있습니다. 장치와 함께 제공된 보호대를 확인하려면 그림 A 를 참조하십시오. 일부 어플리케이션은 지역 판매점이나

공인 서비스 센터에서 올바른 보호대를 구입해야 할 수도 있습니다.

참고: 에지 그라인딩 목적을 위해 설계 및 지정된 타입 27 휠로 수행할 수 있습니다. 6.35mm 두께의 휠은 표면 연삭 용으로 설계되었으며 더 얇은 Type 27 휠은 표면 연삭 또는 에지 연삭에만 사용할 수 있는지 제조업체 라벨에서 확인해야 합니다. 표면 연삭이 금지된 휠에는 유형 1 가드를 사용해야 합니다. 유형 1 휠과 유형 1 가드를 사용하여 작업을 수행할 수도 있습니다.

참고: 적절한 가드 / 액세서리 조합을 선택하려면 액세서리 차트를 참조하십시오.

가드 조정 및 장착 (그림 D, E)

주의: 부착물 또는 액세서리를 조정하거나 제거하거나 설치하기 전에 기기의 전원을 끄고 배터리 팩을 공구에서 분리하십시오.

주의: 공구를 작동하기 전에 공구가 어떤 조정 옵션으로 설정되어 있는지 확인하십시오.

조정 옵션

그라인더는 가드 조정을 위한 원터치 및 두 터치 옵션을 제공합니다.

- **원터치:** 가드 해제 레버 **10** 의 기울어진 면이 맞물리면 가드를 시계 방향으로 돌려 쉽게 위치를 조정할 수 있습니다. 가드를 돌리기 위해 레버를 누르지 않아도 됩니다.
- **두 터치:** 가드 해제 레버 **10** 의 **제곱 원면**이 맞물리면 가드 해제 레버를 누르고 가드를 돌려 가드를 재배치할 수 있습니다.

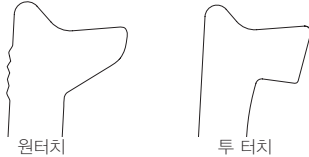

가드 조정 옵션 설정

가드 해제 레버 **10** 를 원하는 조정 옵션으로 조정하려면 :

1. T20 비트를 사용하여 나사 **14** 를 제거하십시오.
2. 가드 분리 레버를 제거하십시오. 원하는 조정 옵션에 대한 레버의 끝을 선택하십시오. 원터치 레버의 기울어진 끝을 사용합니다. 두 터치로 제곱 끝을 사용합니다.
3. 선택한 끝을 스프링 **13** 아래에 놓고 레버를 교체하십시오. 레버가 스프링과 제대로 닿아 있는지 확인하십시오.
4. 나사를 교체하십시오.

가드 장착 (그림 D)

1. 가드 해제 레버 **10** 를 누르십시오.
2. 가드 해제 레버를 연 상태에서 가드의 러그 **15** 를 기어 케이스의 슬롯 **16** 에 맞춥니다.
3. 가드 해제 레버를 연 상태에서 가드 러그가 맞물릴 때까지 가드를 아래로 밀어서 기어 케이스 허브의 홈에서 돌립니다. 가드 분리 레버를 분리하십시오.
4. 스팀들이 작업자를 향한 상태에서 가드를 시계 방향으로 원하는 작업 위치로 돌립니다. 가드 바디는 스팀들과 작업자 사이에 배치되어 작업자를 최대한 보호해야 합니다.

참고: 가드 해제 레버는 가드 칼라의 정렬 구멍 **17** 중 하나에 끼워져야 합니다. 이렇게 하면 가드가 고정됩니다.

5. 가드를 제거하려면 이 지침의 1 ~ 3 단계를 반대로 수행하십시오.

플랜지와 휠

비 허브 휠 장착 (그림 F)

경고: 플랜지 / 클램프 너트 / 휠을 올바르게 장착하지 않으면 심각한 부상을 입거나 공구 또는 휠이 손상될 수 있습니다.

주의: 동봉된 플랜지는 가운데 27형 및 42형 연삭 휠 및 1형 및 41형 휠과 함께 사용해야 합니다. 자세한 내용은 액세서리 차트를 참조하십시오.

경고: 휠을 사용할 때는 단한 양면 휠 가드가 필요합니다.

경고: 손상된 플랜지 또는 가드를 사용하거나 올바른 플랜지를 사용하지 않으면 휠 파손 및 휠 접촉으로 인해 부상을 입을 수 있습니다. 자세한 내용은 액세서리 차트를 참조하십시오.

1. 도구를 테이블 위에 놓고 조심하십시오.
2. 나사산이 없는 받침 플랜지 **7** 를 스팀들 **4** 에 올려 진 가운데 (파일럿)가 바퀴를 향하도록 설치하십시오.
3. 백킹 플랜지의 돌출 된 중앙 (파일럿)을 중심으로 휠을 백킹 플랜지에 대십시오.
4. 스팀들 잠금 버튼을 누르고 육각 홈이 휠을 향하지 않도록 하여 러그가 스팀들의 두 슬롯에 맞물리도록 스팀들에 클램프 너트 **8** 를 끼웁니다.
5. 스팀들 잠금 버튼을 누른 상태에서 렌치로 잠금 플랜지를 조입니다.
6. 휠을 제거하려면 스팀들 잠금 버튼을 누르고 렌치로 스팀들 잠금 플랜지를 풉니다.

마운팅 샌딩 백킹 패드 (그림 A, F)

참고: 파이버 수지 디스크라고도 하는 백킹 패드를 사용하는 샌딩 디스크와 함께 보호대를 사용할 필요는 없습니다. 이러한 액세서리에는 보호대가 필요하지 않으므로 사용하면 보호대가 올바르게 맞지 않을 수 있습니다.

경고: 플랜지 / 클램프 너트 / 휠을 올바르게 장착하지 않으면 심각한 부상을 입거나 공구 또는 휠이 손상될 수 있습니다.

경고: 샌딩 작업이 완료된 후 그라인딩 휠, 연삭에만 휠, 샌딩 플랩 디스크, 와이어 브러시 또는 와이어 휠 애플리케이션을 위해서는 로퍼 가드를 다시 설치해야 합니다.

1. 스팀들에 지지 패드 **18** 를 놓거나 적절하게 끼웁니다.
2. 샌딩 디스크 **19** 를 지지 패드 **18** 에 놓습니다.
3. 스팀들 잠금 **3** 을 누른 상태에서 클램프 너트 **20** 를 스팀들에 끼우면서 클램프 너트의 올린 허브를 샌딩 디스크 및 백업 패드의 중앙으로 파일럿하십시오.
4. 클램프 너트를 손으로 조입니다. 그런 다음 샌딩 디스크와 클램프 너트가 꼭 맞을 때까지 샌딩 디스크를 돌리면서 스팀들 잠금 버튼을 누르십시오.
5. 휠을 제거하려면 스팀들 잠금 버튼을 누른 상태에서 백킹 패드와 샌딩 패드를 잡고 돌립니다.

허브 휠 장착 및 제거 (그림 G)

허브 휠은 M14 나사 스팀들에 직접 설치됩니다. 액세서리 스팀드는 스팀들 스팀들과 일치해야 합니다.

1. 공구에서 잡아 당겨지지 플랜지를 제거하십시오.
2. 스팀들 **4** 에 휠을 손으로 끼웁니다.

- 스핀들 잠금 버튼 **3** 을 누르고 렌치를 사용하여 휠 허브를 조이십시오.
- 휠을 제거하려면 위의 절차를 반대로 하십시오.
주의: 공구 전원을 켜기 전에 휠을 올바르게 장착하지 않으면 공구 또는 휠이 손상될 수 있습니다.

와이어 컵 브러시 및 와이어 휠 장착 (그림 A)

! **경고:** 플랜지 / 클램프 너트 / 휠을 올바르게 장착하지 않으면 심각한 부상을 입거나 공구 또는 휠이 손상될 수 있습니다.

! **주의:** 부상의 위험을 줄이려면 와이어 브러시와 휠을 다룰 때 작업용 장갑을 착용하십시오. 날카로워질 수 있습니다.

! **주의:** 공구 손상 위험을 줄이려면 장착시 또는 사용중에 휠 또는 브러시 가드에 닿아서는 안됩니다. 액세서리에 감지할 수 없는 손상이 발생하여 액세서리 휠 또는 컵에서 전선이 부러질 수 있습니다.

와이어 컵 브러시 또는 와이어 휠은 플랜지를 사용하지 않고 나사 스프링들에 직접 설치됩니다. M14 나 사형 허브와 함께 제공된 와이어 브러시 또는 휠만 사용하십시오. 이 액세서리는 현지 판매점이나 공인 서비스 센터에서 추가 비용으로 구입할 수 있습니다.

- 도구를 테이블 위에 놓고 조심하십시오.
- 스핀들에 휠을 손으로 끼웁니다.
- 스핀들 잠금 버튼 **3** 을 누르고 와이어 휠 또는 브러시 허브의 렌치를 사용하여 휠을 조이십시오.
- 휠을 제거하려면 위 절차를 반대로 수행하십시오.

주의: 공구 손상 위험을 줄이려면 공구를 켜기 전에 휠 허브를 올바르게 장착하십시오.

작동을 하기 전에

- 가드와 적절한 디스크 또는 휠을 설치하십시오. 마모가 심한 디스크 나 휠은 사용하지 마십시오.
- 광택용 패드가 정확하게 장착되었는지 확인하십시오. **액세서리 차트**에 제공된 지침을 따르십시오.
- 패드가 액세서리 및 공구의 화살표 방향으로 회전하도록 하십시오.
- 손상된 액세서리는 사용하지 마십시오. 매번 사용하기 전에 연마 휠에 칩 및 균열이 있는지, 백킹 패드에 균열이 있는지, 찢어 지거나 과도한 마모가 있는지, 와이어 브러시가 느슨하거나 갈라진 와이어가 있는지 점검하십시오. 전동 공구나 액세서리를 떨어뜨린 경우에는 손상된 부분이 없는지 검사하고 손상된 부분이 있을 경우 손상되지 않은 액세서리를 설치하십시오. 액세서리를 검사 및 설치한 뒤 회전하는 액세서리 작업대에서 멀리 거리를 유지하고 전동 공구를 1분 간격대 무부하 속도로 작동시키십시오. 액세서리가 손상된 경우 보통 이 테스트 중에 떨어져 나갑니다.

조작

사용 지침

! **경고:** 항상 안전 지시 사항과 해당 규정을 준수하십시오.

! **경고:** 심각한 신체 부상의 위험을 줄이려면 공구를 정화거나 부작용 또는 액세서리를 제거/설치하기 전에 공구를 끄고 배터리 팩을 분리하십시오. 공구가 갑자기 동하여 부상을 당할 수 있습니다.



경고:

- 절지 또는 모든 재료가 제자리에 고정되어 있는지 확인하십시오.
- 공작물을 고정하고 지지하십시오. 클램프 또는 바이스를 사용하여 공작물을 안정적인 플랫폼에 고정하고 지지하십시오. 공작물 이동 및 제어 유실을 방지하려면 공작물을 단단히 고정하고 지지하는 것이 중요합니다. 공작물이 움직이거나 제어력이 떨어지면 부상을 입을 수 있습니다.
- 휠 핀치 및 반동의 위험을 최소화하기 위해 패널 또는 대형 공작물을 지지하십시오. 큰 공작물은 자체 중량으로 처지는 경향이 있습니다.** 지지선은 작업선 근처와 휠 안쪽의 공작물 가장자리 근처에 공작물 아래에 있어야 합니다.
- 공구에 적당한 압력만 가하십시오. 디스크에 축압을 가하지 마십시오.
- 이 공구를 작동 할 때는 항상 일반 작업 장갑을 착용하십시오.
- 사용 중에 기어 케이스가 매우 뜨거워집니다.
- 항상 가드와 적절한 디스크 또는 휠을 설치하십시오. 지나치게 마모 된 디스크 나 휠을 사용하지 마십시오.
- 내부 및 외부 플랜지가 올바르게 장착되어 있는지 확인하십시오.
- 디스크 또는 휠이 액세서리 및 도구의 화살표 방향으로 회전하는지 확인하십시오.
- 과부하를 피하십시오. 공구가 가열되면 무부하 상태로 몇분 정도 작동시키십시오. 액세서리가 식기 전에 만지지 마십시오. 사용 중에 디스크가 매우 뜨겁습니다.
- 적절한 보호 가드가 없으면 그라인딩 컵으로 작업하지 마십시오.
- 전동 공구를 차단 스탠드와 함께 사용하지 마십시오.
- 결합 된 연마제 제품과 함께 블로터를 사용하지 마십시오.
- 공구 전원을 끈 후에도 휠이 계속 회전합니다.

배터리 팩 삽입 및 공구에서 배터리 팩 분리 (그림 B)

참고: 배터리 팩 **11** 이 완전히 충전되었는지 확인하십시오.

배터리 팩을 공구 핸들에 설치하려면

- 공구 핸들 안쪽의 레일에 배터리 팩 **11** 을 맞춥니다 (그림 B).
- 공구에 배터리 팩이 견고하게 장착될 때까지 핸들에 밀어 넣고 딸깍하고 잠기는 소리가 들리는지 확인하십시오.

공구에서 배터리 팩을 분리하려면

- 탈착 버튼 **12** 을 누르고 배터리 팩을 공구 핸들에서 완전히 빼냅니다.
- 본 사용 설명서의 충전기 섹션에 설명된 대로 배터리 팩을 충전기에 삽입합니다.

진량표시계 배터리 팩 (그림 B)

일부 DEWALT 배터리 팩에는 배터리 팩의 남아 있는 충전 레벨을 표시하는 세 개의 녹색 LED 등으로 구성된 연료계가 포함되어 있습니다.

진량표시계를 작동시키려면, 진량표시계 버튼 **13** 을 누릅니다. 녹색 LED 표시등 3 개가 조합되어 켜짐으로써 충전 진량 수준을 나타냅니다.

배터리 잔량이 사용 가능한 한계치 미만이면 배터리 잔량 표시계가 커지지 않으므로 배터리를 재충전해야 합니다.

참고: 잔량표시계는 배터리 팩에 남아 있는 충전 레벨을 나타내는 것일 뿐입니다. 공구의 기능성을 나타내는 것이 아니며 제품 구성품, 온도 및 최종 사용자의 용도에 따라 변경될 수 있습니다.

올바른 손의 위치 (그림 A, I)

경고: 심각한 신체 부상의 위험을 줄이려면 **항상 그림과 같이 올바르게 손을 위치하십시오.**

경고: 심각한 신체 부상의 위험을 줄이려면 **항상 급작스러운 반동을 예상하고 확실하게 잡으십시오.**

올바른 손 위치는 메인 핸들 5에 한 손, 또는 메인 핸들에 한 손, 핸드 그림 I에 한 손이 필요합니다.

트리거 스위치 및 잠금 레버 (그림 H)

경고: 공구를 사용하기 전에 핸들이 단단히 조여졌는지 확인하십시오.

1. 공구를 켜려면 잠금 레버 2를 공구 뒤쪽으로 민 다음 트리거 스위치 1를 누릅니다. 스위치를 누르고 있는 동안 공구가 작동합니다.

2. 해제 스위치를 눌러 공구를 끕니다.

경고: 공구를 작동할 때와 사용 중 또는 휠 또는 액세서리의 회전이 멈출때까지 공구의 측면 핸들과 본체를 단단히 잡으십시오. 공구를 내려 놓기 전에 휠이 완전히 멈춘는지 확인하십시오.

경고: 공구를 작업대에 달기 전에 공구가 최고 속도에 도달하도록십시오. 공구를 끄기 전에 작업대에서 공구를 들어 올리십시오.

스핀들 잠금 장치 (그림 A)

휠을 설치하거나 제거 할 때 스팀들이 회전하지 않도록 스팀들 잠금 장치 3가 제공됩니다. 공구를 끄고 전원 공급 장치에서 분리 한 후 완전히 정지 한 경우에만 스팀들 잠금 장치를 작동하십시오.

참고: 공구 손상 위험을 줄이려면 공구가 작동하는 동안 스팀들 잠금 장치를 사용하지 마십시오. 공구가 손상되어 부속 액세서리가 떨어져 부상을 입을 수 있습니다.

잠금 장치를 잠그려면 스팀들 잠금 버튼 3을 누르고 스팀들이 더 회전할 수 없을 때까지 스팀들을 돌리십시오.

표면 연삭, 샌딩 및 와이어 브러싱

경고: 이 설명서의 지침에 따라 항상 올바른 보호대를 사용하십시오.

공작물 표면에서 작업을 수행하려면 :

1. 공구를 작업대에 달기 전에 공구가 최고 속도에 도달하도록 하십시오.
2. 작업 표면에 최소 압력을 가하여 공구가 고속으로 작동하도록 합니다. 공구가 고속으로 작동 할 때 재료 제거율이 가장 높습니다.

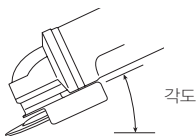

3. 공구와 작업면 사이에 적절한 각도를 유지하십시오. 특정 기능에 따라 차트를 참조하십시오.

기능	각도
연마	20°-30°
플랩 디스크로 샌딩	5°-10°
백킹 패드가 있는 샌딩	5°-15°
와이어 브러싱	5°-10°

4. 휠의 가장자리와 작업면 사이의 접촉을 유지하십시오.

- 연삭, 플랩 디스크 또는 와이어 브러싱으로 샌딩하는 경우 작업면에 가루징이 발생하지 않도록 공구를 앞뒤로 계속 움직입니다.
- 백킹 패드로 샌딩하는 경우 작업 표면이 타거나 타지 않도록 공구를 일직선으로 계속 움직이십시오.

참고: 공구를 움직이지 않고 작업대에 두면 작업물이 손상됩니다.

5. 공구를 끄기 전에 작업대에서 공구를 제거하십시오. 공구를 내려 놓기 전에 회전을 멈추십시오.

경고: 그리핀더가 갑자기 날카 로워 질 수 있으므로 가장자리 위로 작업할 때는 특히 주의하십시오.

도장 된 공작물 작업시 주의사항

1. 오염 된 먼지를 제거하기 어렵기 때문에 납 기반 페인트의 샌딩 또는 와이어 브러싱은 권장되지 않습니다. 납 중독의 가장 큰 위험은 어린이와 임신부에게 있습니다.
2. 화학 분석없이 페인트에 납이 포함되어 있는지 여부를 식별하기 어렵기때문에 페인트를 샌딩할 때 다음 예방 조치를 권장합니다:

신체 안전 사항

1. 어린이나 임신부는 모든 청소가 완료 될 때까지 페인트 샌딩 또는 와이어 브러싱이 수행되는 작업장에 출입해서는 안됩니다.
2. 작업 구역에 들어가는 모든 사람은 방진 마스크 또는 마스크를 착용해야 합니다. 필터는 매일 또는 착용자가 호흡 곤란을 겪을때마다 교체해야 합니다.
참고: 납 페인트 분진 및 유기 작업에 적합한 먼지 마스크만 사용해야 합니다. 일반 도장 마스크는 이 보호 기능을 제공하지 않습니다. 적절한 N.I.O.S.H. 승인 마스크에 대해서는 현지 하드웨어 판매점에 문의하십시오.
3. 오염 된 페인트 입자의 섭취를 방지하기 위해 작업장에서 음식물, 음료수 또는 담배를 피우지 마십시오. 근로자는 음식을 먹거나 마시거나 흡연하기 전에 씻고 청소해야 합니다. 음식, 음료 또는 흡연 물품은 먼지가 쌓일수 있는 작업 공간에 두지 않아야 합니다.

환경 안전

1. 분진 발생을 최소화하기 위해 페인트를 제거해야 합니다.
2. 페인트 제거가 발생하는 부분은 4일 두께의 플라스틱 시트로 밀봉해야 합니다.
3. 샌딩 작업 영역 외부의 페인트 먼지 추적을 줄이기 위해 수행해야 합니다.

청소 및 폐기

1. 작업 영역의 모든 표면은 샌딩 프로젝트 기간 동안 매일 진공 청소하고 철저히 청소해야 합니다. 진공 필터 백은 자주 교체해야 합니다.
2. 플라스틱 천은 먼지 칩이나 기타 제거 파편과 함께 모아서 처리해야 합니다. 밀폐 된 쓰레기통에 보관하고 정기적 인 쓰레기 수거 절차를 통해 처리해야 합니다. 청소하는 동안 어린이와 임신부는 작업장에서 멀리 떨어져 있어야 합니다.

3. 어린이가 사용하는 모든 장난감, 빨수 있는 가구 및기구는 다시 사용하기 전에 철저히 씻어야 합니다.

가장자리 연삭 (그림 J)

경고: 표면 연삭 작업에는 에지 연삭 휠을 사용하지 마십시오. 이 휠은 표면 연삭시 발생하는 측면 압력에 적합하지 않습니다. 휠이 파손되어 부상을 입을 수 있습니다.

주의: 공구를 사용하는 동안 모서리 연삭에 사용되는 휠이 휘거나 뒤틀릴 경우 휠이 부러지거나 반동될 수 있습니다. 모든 모서리 연삭 작업에서 가드의 열린 쪽이 작업자로부터 떨어져 있어야 합니다.

참고: 유형 27 휠을 사용한 엣지 그라인딩 휠이 새것일 때 깊이 13mm 미만의 얇은 노칭으로 제한되어야 합니다. 휠이 마모될 때 휠 반경이 줄어드는 것과 같이 노치 깊이를 줄이십시오. 자세한 내용은 **액세서리 차트**를 참조하십시오. 타입 1 휠로 에지 연삭을 하려면 타입1 가드를 사용해야 합니다.

1. 공구를 작업대에 닿기 전에 공구가 최고 속도에 도달하도록 하십시오.
2. 작업 표면에 최소 압력을 가하여 공구가 고속으로 작동하도록 합니다. 공구가 고속으로 작동할 때 연삭 속도가 가장 높습니다.
3. 휠의 아래쪽이 사용자를 향하지 않도록 작업자 위치를 배치하십시오.
4. 작업이 시작되고 공작물에 노치가 설정되면 각도를 변경하지 마십시오. 각도를 변경하면 휠이 구부러져 휠이 파손될 수 있습니다. 모서리 연삭 휠은 굽힘으로 인한 측면 압력을 견디도록 설계되지 않았습니다.
5. 공구를 끄기 전에 작업대에서 공구를 제거하십시오. 공구를 내려 놓기 전에 회전을 멈추십시오.

금속 어플리케이션

금속 응용 분야에서 공구를 사용할 때는 금속 부스러기로 인한 잔류 위험을 피하기 위해 잔류 전류 장치(RCD)가 삽입되어 있는지 확인하십시오.

RCD에 의해 전원 공급 장치가 차단 된 경우 공인 DeWALT 수리 대리점에 의뢰하십시오.

경고: 극한의 작업 조건에서 금속으로 작업 할 때 전도성 먼지가 장비 하우징 내부에 쌓일 수 있습니다. 감전의 위험이 있으므로 기계의 보호 절연 성능이 저하될 수 있습니다.

기계 내부에 금속 부스러기가 쌓이지 않도록 하려면 환기 슬롯을 매일 청소하는 것이 좋습니다. **유지 보수** 매뉴얼을 참조하십시오.

금속 작업

접착 연마제로 작업할 때는 항상 가드 타입 1을 사용하십시오.

작업시, 재료에 맞게 적당한 피드로 작업하십시오. 디스크에 압력을 가하거나 기계를 기울이거나 진동시키지 마십시오.

측면 압력을 가하여 디스크의 속도를 낮추지 마십시오.

기계는 항상 상수 동작으로 작동해야 합니다. 그렇지 않으면 작업되지 않은 상태로 밀어넣을 위험이 있습니다.

프로파일과 사각형 막대를 작업할때는 가장 작은 단면에서 시작하는것이 가장 좋습니다.

거친 연삭

황삭에는 절대로 디스크를 사용하지 마십시오.

항상 가드 유형 27을 사용하십시오.

기계를 30° ~ 40°의 각도로 설정하면 최상의 황삭 결과를 얻을 수 있습니다. 적당한 압력으로 기계를 앞뒤로 움직입니다. 이러한 방식으로 공작물이 너무 뜨거워지지 않고 변색되지 않으며 흠이 형성되지 않습니다.

작업 안내사항

구조 벽의 슬롯을 작업할 때는 주의하십시오.

구조 벽의 슬롯에는 국가 별 규정이 적용됩니다. 이러한 규정은 모든 상황에서 준수해야 합니다. 작업을 시작하기전에 담당 구조 엔지니어, 건축가 또는 건축 감독자와 상의하십시오.

유지 보수

DeWALT 전동 공구는 최소한의 유지 보수로 장기간에 걸쳐 작업이 가능하도록 설계되어 있습니다. 만족스러운 연삭 작동은 적절한 공구 관리와 정기적인 청소에 따라 그 성능이 달라질 수 있습니다.

경고: 심각한 신체 부상의 위험을 줄이려면 공구를 정하거나 부착물 또는 액세서리를 제거/설치하기 전에 공구를 끄고 배터리 팩을 분리하십시오. 공구가 갑자기 작동하여 부상을 당할 수 있습니다.

충전기 및 배터리 팩은 수리할 수 없습니다.



윤활방법

전동 공구는 별도의 윤활 작업이 필요하지 않습니다.



청소

경고: 통풍구 속이나 주변에 먼지가 쌓여있는 것이 보이면 가능한 한 자주 건조한 공기를 이용하여 메인 하우징에서 먼지를 불어내십시오. 이 절차를 수행할 때에는 승인된 눈 보호 장구 및 승인된 방진 마스크를 착용하십시오.

경고: 공구의 비금속성 부품을 청소할 때는 용제 등의 강력한 화학약품을 절대 사용하지 마십시오. 그렇지 않으면 이러한 부분에 사용된 재료가 약해질 수 있습니다. 헹굼에 물과 손한 비누를 적셔 닦아주십시오. 공구 내부에 액체를 넣거나 공구 부품을 액체에 담그는 행동은 절대 금물입니다.

선택 액세서리

경고: DeWALT에서 제공하지 않은 액세서리는 본 제품에서 테스트되지 않았으므로 본 제품에서 이러한 액세서리를 사용하면 위험할 수 있습니다. 신체 부상의 위험을 줄이려면 본 제품에 알맞은 액세서리만 사용해야 합니다.

해당 액세서리에 대한 자세한 정보는 판매 대리점으로 문의하십시오.

환경 보호



분리 수거. 이 기호가 표시된 제품과 배터리를 일반 가정용 쓰레기와 함께 처리하면 안됩니다.

제품과 배터리에는 재활용되거나 재활용되고 고철 자원에 대한 수요를 줄일 수 있는 자재가 포함되어 있습니다. 전기 제품과 배터리는 지역 규정에 따라 재활용하십시오. 자세한 내용은 www.2helpU.com 에서 찾아볼 수 있습니다.

충전용 배터리 팩











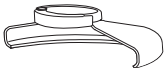

이전에 쉽게 수행했던 작업에 대해 충분한 힘을 발휘하지 못하는 배터리 팩은 재충전해야 합니다. 배터리 수명이 다하면 환경 보호 차원에서 배터리 팩을 폐기하십시오.

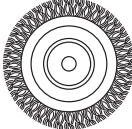
- 배터리 팩을 완전히 사용하고 난 후 공구에서 분리하십시오.
- 리튬이온 전지는 재활용할 수 있습니다. 이 전지를 판매점이나 지역 재활용 센터로 가져가십시오. 수집된 배터리 팩은 재활용되거나 적절히 폐기됩니다

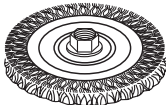

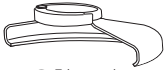
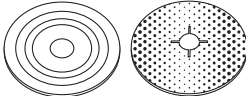
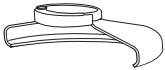



정비 및 수리

DeWALT는 고객들에게 가장 효율적이고 신뢰할 수 있는 서비스를 제공하기 위하여 훈련된 직원들로 센터를 구성하고 있습니다. 사용자의 안전 및 제품의 신뢰성을 보장하기 위하여 제품의 정비, 유지 보수 및 수리는 반드시 공인된 서비스센터에서 수행해야 합니다. 자격이 없는 곳으로부터 받은 제품의 정비 및 수리는 사용자의 부상 위험 및 불이익을 초래할 수 있습니다. 가까운 DeWALT 서비스센터의 위치를 알아보려면, 제품과 함께 동봉된 전단을 통해 전화번호, 홈페이지 주소 및 기타 연락처 등을 확인할 수 있습니다.

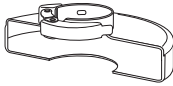
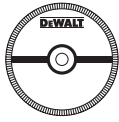
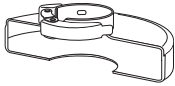
액세서리 차트

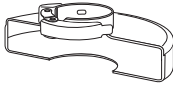
가드 유형	부속물	기술	그라인더를 장착하는 방법
 유형 27 가드		눌린 센터 그라인딩 디스크	 유형 27 가드
		플랩 휠	 백업 플랜지
		와이어 휠	 유형 27 눌린 센터 휠
		나사산 너트가 있는 와이어 휠	 유형 27 가드
		나사 너트가 있는 와이어 컵	 유형 27 가드
		백킹 패드/ 샌딩 시트	 유형 27 가드
			 고무 백업 패드
			 샌딩 디스크
			 스레드 클램프 너트

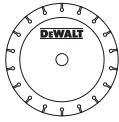
액세서리 차트 (계속)

가드 유형	부속물	기술	그라인더를 장착하는 방법
 유형 1가드	 벽돌 디스크, 접착	금속 디스크, 접착	 유형 1가드
	 백업 플랜지		 백업 플랜지
 유형 1가드 또는  유형 27 가드	 다이아몬드 휠	다이아몬드 휠	 휠
			 스레드 클램프 너트

เครื่องบดมุมเล็กไร้สาย DCG418

ขอแสดงความยินดี!

คุณได้เลือกใช้เครื่องมือของ DEWALT ด้วยประสบการณ์ที่ยาวนาน ตลอดจนการพัฒนาผลิตภัณฑ์และนวัตกรรมใหม่ ๆ ทำให้ DEWALT เป็นหนึ่งในเครื่องมือไฟฟ้าที่น่าเชื่อถือที่สุดสำหรับกลุ่มผู้ใช้เครื่องมือไฟฟ้าระดับมืออาชีพ

ข้อมูลด้านเทคนิค

		DCG418	
แรงดันไฟฟ้า	V _{DC}	54(60 Max)	
ประเภทแบตเตอรี่		Li-Ion	
กำลังไฟฟ้าส่งออก	W	2300	
ความเร็วขณะไม่มีภาระโหลด/ ตามพิกัด	min ⁻¹	9000	
เส้นผ่านศูนย์กลางของแผ่นเจียร	mm	125	
ความหนาของแผ่นเจียร	mm	6	
เส้นผ่านศูนย์กลางของแกนหมุน		M14	
ความยาวแกน	mm	21.45	
น้ำหนัก (*ไม่รวมแบตเตอรี่)	kg	2.18	

คำจำกัดความ: ข้อแนะนำด้านความปลอดภัย

คำจำกัดความด้านล่างอธิบายถึงระดับความรุนแรงของ ความอันตรายที่ใช้เรียกสัญลักษณ์ต่างๆ โปรดอ่านคู่มือและ ใสใจกับสัญลักษณ์ต่างๆ เหล่านี้



อันตราย: หมายถึงสถานการณ์ที่ก่อให้เกิดอันตราย ได้อย่างฉับพลัน ซึ่งหากไม่ระวังจะทำให้เสียชีวิต หรือได้รับบาดเจ็บสาหัสได้



คำเตือน: หมายถึงสถานการณ์ที่มีแนวโน้มว่าจะ ก่อให้เกิดอันตราย ซึ่งหากไม่ระวังสามารถทำให้เกิดอันตรายถึงชีวิตหรือบาดเจ็บสาหัสได้



ข้อควรระวัง: หมายถึงสถานการณ์ที่มีแนวโน้มว่าจะ ก่อให้เกิดอันตราย ซึ่งหากไม่ระวัง อาจทำให้ได้รับ บาดเจ็บเล็กน้อยหรือปานกลาง

ข้อสังเกต: หมายถึงการปฏิบัติที่ไม่เกี่ยวข้องกับ การบาดเจ็บซึ่งหากไม่ระวังอาจทำให้ทรัพย์สิน เสียหายได้



แสดงถึงความเสี่ยงจากการถูกไฟฟ้าช็อต



แสดงถึงอันตรายจากการเกิดเพลิงไหม้

แบตเตอรี่				อุปกรณ์ชาร์จ/เวลาในการชาร์จ (นาท)								
Cat#	V _{DC}	Ah	น้ำหนัก (kg)	DCB104	DCB107	DCB112	DCB113	DCB115	DCB118	DCB132	DCB119	
DCB546/DCB606	18/54 (20/60 Max)	6.0/2.0	1.05	60	270	170	140	90	60	90	X	
DCB547/DCB609	18/54 (20/60 Max)	9.0/3.0	1.46	75	420	270	220	135	75	135	X	
DCB548/DCB612	18/54 (20/60 Max)	12.0/4.0	1.44	120	540	350	300	180	120	180	X	
DCB181	18 (20 Max)	1.5	0.35	22	70	45	35	22	22	22	45	
DCB182/DCB204	18 (20 Max)	4.0	0.61	60/40	185	120	100	60	60/40	60	120	
DCB183/DCB203	18 (20 Max)	2.0	0.40	30	90	60	50	30	30	30	60	
DCB184/DCB205	18 (20 Max)	5.0	0.62	75/50	240	150	120	75	75/50	75	150	
DCB185	18 (20 Max)	1.3	0.35	22	60	40	30	22	22	22	X	
DCB187	18 (20 Max)	3.0	0.54	45	140	90	70	45	45	45	90	
DCB189	18 (20 Max)	4.0	0.54	60	185	120	100	60	60	60	120	

คำเตือนเพื่อความปลอดภัยทั่วไป สำหรับการใช้เครื่องมือไฟฟ้า



คำเตือน: อ่านคำเตือน ข้อปฏิบัติเพื่อความปลอดภัยทั้งหมด รวมทั้งภาพประกอบและข้อมูลใหม่เกี่ยวกับเครื่องมือไฟฟ้านี้ การไม่ปฏิบัติตามคำเตือนและข้อปฏิบัติเหล่านี้อาจทำให้เกิดไฟฟ้าช็อต เกิดอัคคีภัย และ/หรือบาดเจ็บสาหัสได้

จัดเก็บเอกสารคำเตือนและคำแนะนำทั้งหมดไว้เพื่อการอ้างอิงในภายหลัง

คำว่า "เครื่องมือไฟฟ้า" ในคำเตือน หมายถึง เครื่องมือไฟฟ้า (แบบมีสาย) ที่ทำงานผ่านแหล่งจ่ายไฟหลัก หรือ เครื่องมือไฟฟ้า (แบบไร้สาย) ที่ทำงานผ่านแบตเตอรี่

1) ความปลอดภัยในบริเวณที่ทำงาน

- รักษาความสะอาดและจัดให้มีแสงสว่างเพียงพอในบริเวณที่ทำงาน บริเวณที่มีดหรือมีขอบของระเกะระกะอาจทำให้เกิดอุบัติเหตุได้
- ห้ามใช้เครื่องมือไฟฟ้าในบริเวณที่อาจเกิดการระเบิด เช่น ในสถานที่ที่มีของเหลว แก๊ส หรือ ฝุ่นและของที่มีคุณสมบัติไวไฟ เครื่องมือไฟฟ้าจะทำให้เกิดประกายไฟที่อาจทำให้เกิดละอองไฟหรือเปลวไฟขึ้นได้
- ระวังไม่ให้เด็กเล็กและคนเดินผ่านไปมาเข้าใกล้ ในขณะที่ใช้งานเครื่องมือไฟฟ้า สิ่งรบกวนอาจทำให้คุณเสียสมาธิได้

2) ความปลอดภัยทางไฟฟ้า

- ปลั๊กไฟของเครื่องต้องเป็นชนิดเดียวกับเต้ารับ ห้ามตัดแปลงปลั๊กไม่ว่าด้วยวิธีใด ห้ามใช้ปลั๊กอะแดปเตอร์ใดๆ กับเครื่องมือไฟฟ้าที่ต่อสายดิน (ลงกราวด์) ปลั๊กที่ไม่มีการตัดแปลงและเต้ารับชนิดเดียวกันจะช่วยลดความเสี่ยงจากการเกิดไฟฟ้าช็อต
- หลีกเลี่ยงการสัมผัสพื้นผิวที่ต่อสายดินหรือลงกราวด์ เช่น ท่อ หม้อน้ำ ผนังทางเดิน และตู้เย็น มีความเสี่ยงเพิ่มขึ้นที่จะเกิดไฟฟ้าช็อตหากร่างกายเป็นสื่อเชื่อมต่อกับดินหรือลงกราวด์
- อย่าให้เครื่องมือไฟฟ้าถูกฝนหรืออยู่ในสภาพที่เปียกชื้น น้ำที่เข้าเครื่องมือไฟฟ้าจะเพิ่มความเสี่ยงในการเกิดไฟฟ้าช็อต
- ห้ามใช้สายไฟผิวดำทึบประสงค์ ห้ามใช้สายไฟเพื่อการหิ้ว ดึง หรือถอดปลั๊กเครื่องมือไฟฟ้า เก็บสายไฟให้พ้นจากความร้อน น้ำมัน ของมีคม หรือ ชิ้นส่วนที่กำลังเคลื่อนที่ สายไฟที่ชำรุดหรือพันกันเป็นการเพิ่มความเสี่ยงจากการถูกไฟฟ้าช็อต
- เมื่อใช้เครื่องมือไฟฟ้านอกอาคาร ให้ใช้สายต่อพ่วงที่เหมาะสมสำหรับการใช้งานนอกอาคาร ใช้สายไฟที่เหมาะสมสำหรับใช้ในอาคารจะขจัดความเสี่ยงต่อการเกิดไฟฟ้าช็อต

- หากไม่สามารถหลีกเลี่ยงการใช้เครื่องมือไฟฟ้าในบริเวณที่ชื้นและได้ ให้ใช้อุปกรณ์ป้องกันไฟดูด (RCD) การใช้ RCD จะช่วยลดความเสี่ยงในการถูกไฟฟ้าช็อต

3) ความปลอดภัยส่วนบุคคล

- ตื่นตัวและมีสมาธิกับสิ่งที่คุณกำลังทำ รวมทั้งใช้สามัญสำนึกในขณะที่กำลังใช้งานเครื่องมือไฟฟ้า ห้ามใช้เครื่องมือไฟฟ้าในขณะที่คุณกำลังเหนื่อยหรือได้รับอิทธิพลจากยา แอลกอฮอล์ หรือการรักษาบางอย่าง การขาดความระมัดระวังในการใช้เครื่องมือไฟฟ้าแม้ชั่วขณะหนึ่งอาจทำให้บาดเจ็บสาหัสได้
- ใช้อุปกรณ์คุ้มครองความปลอดภัยส่วนบุคคลสวมอุปกรณ์ป้องกันดวงตาเสมอ อุปกรณ์ป้องกัน เช่น หมวกกันน็อก กระจังตา กระจังกันฝุ่น หมวกนิรภัย หรืออุปกรณ์ป้องกันเสียงดังที่ใช้ในสภาวะที่เหมาะสมจะช่วยลดอาการบาดเจ็บทางร่างกาย
- ป้องกันเครื่องเปิดทำงานโดยไม่ได้ตั้งใจ สวิตช์ต้องอยู่ในตำแหน่งปิดก่อนที่จะเสียบปลั๊กเข้ากับแหล่งจ่ายไฟ และ/หรือ ชุดแบตเตอรี่ หรือก่อนจะยกหรือหิ้วเครื่องมือ การยกเครื่องมือไฟฟ้าในขณะที่นิ้วอยู่ที่สวิตช์ หรือใช้เครื่องมือไฟฟ้าที่สวิตช์เปิดอยู่ อาจทำให้เกิดอุบัติเหตุได้
- ถอดกุญแจปรับตั้งหรือประแจออกก่อนเปิดสวิตช์เครื่องมือไฟฟ้า ประแจหรือกุญแจที่เสียบค้างอยู่ในชิ้นส่วนที่หมุนได้ของเครื่องมือไฟฟ้าอาจทำให้ได้รับบาดเจ็บได้
- ห้ามยืนเขย่งเท้าขณะใช้เครื่อง ควรยืนในท่าที่เหมาะสมและสมดุลตลอดเวลา เพื่อช่วยในการควบคุมเครื่องมือไฟฟ้าได้ดียิ่งขึ้นในสถานการณ์ที่ไม่คาดคิด
- แต่งกายให้เหมาะสม ห้ามสวมเสื้อผ้าหลวมหรือใส่เครื่องประดับ รวบผมและเสื้อผ้าให้ห่างจากชิ้นส่วนที่กำลังหมุน เสื้อผ้าที่หลวมหรือยาร่วมร่วม เครื่องประดับ หรือผมที่ยาวอาจเข้าไปพันกับชิ้นส่วนที่กำลังหมุน
- หากมีอุปกรณ์สำหรับดูดและเก็บฝุ่น ต้องตรวจสอบให้แน่ใจว่าได้เชื่อมต่อและใช้งานอุปกรณ์นั้นอย่างเหมาะสม การใช้อุปกรณ์เก็บฝุ่นจะช่วยลดอันตรายที่เกี่ยวข้องกับฝุ่นได้
- อย่าให้ความเคยชินจากการใช้งานทำให้คุณประมาทและละเลยการปฏิบัติตามหลักการเพื่อความปลอดภัย การใช้งานโดยไม่ระวังอาจทำให้เกิดการบาดเจ็บสาหัสได้ภายในเวลาเพียงเสี้ยววินาที

4) การใช้งานและการดูแลรักษาเครื่องมือไฟฟ้า

- ห้ามฝืนใช้เครื่องมือไฟฟ้า เลือกใช้เครื่องมือไฟฟ้าที่ถูกต้องตรงกับลักษณะการใช้งานของคุณ เครื่องมือไฟฟ้าที่ถูกต้องย่อมทำงานได้ดีกว่า และปลอดภัยกว่า เมื่อใช้งานตามพิกัดที่เครื่องมือได้รับการออกแบบมา

- b) ห้ามใช้เครื่องมือไฟฟ้าถ้าสวิทช์เปิดปิดเครื่องไม่ทำงาน เครื่องมือไฟฟ้าที่ไม่สามารถควบคุมผ่านสวิทช์ได้ ถือว่ามีอันตรายและต้องส่งซ่อม
- c) ถอดปลั๊กของเครื่องมือไฟฟ้าออกจากรูปลั๊กไฟ และ/หรือหากถอดแบตเตอรี่ได้ ให้ถอดแบตเตอรี่ออกก่อนทำการปรับแต่ง เปลี่ยนอุปกรณ์เสริม หรือจัดเก็บเครื่องมือไฟฟ้า มาตรการเพื่อความปลอดภัยเชิงการป้องกันนี้จะช่วยลดความเสี่ยงในการเผลอเปิดเครื่องไฟฟ้าให้ทำงานโดยไม่ตั้งใจ
- d) เก็บเครื่องมือไฟฟ้าที่ไม่ได้ใช้งานไว้ในพื้นที่แห้ง และไม่อนุญาตให้บุคคลที่ไม่คุ้นเคยกับเครื่องมือไฟฟ้าหรือคำแนะนำเหล่านี้เป็นผู้ใช้เครื่องมือ เครื่องมือไฟฟ้าจะเป็นอันตรายหากอยู่ในมือผู้ใช้ที่ไม่มีความชำนาญ
- e) บำรุงรักษาเครื่องมือไฟฟ้าและอุปกรณ์เสริมต่างๆ ตรวจสอบว่าชิ้นส่วนที่เคลื่อนที่ได้มีการวางไม่ตรงแนวหรือติดขัดหรือไม่ มีชิ้นส่วนที่แตกหัก และสภาพอื่นใดที่อาจส่งผลกระทบต่อการทำงานของเครื่องมือไฟฟ้าหรือไม่ หากชำรุดเสียหาย ให้นำเครื่องมือไปส่งซ่อมก่อนนำมาใช้ อุบัติเหตุจำนวนมากเกิดจากการดูแลรักษาเครื่องมือไฟฟ้าไม่ดีพอ
- f) เครื่องมือตัดต้องคมและสะอาดอยู่เสมอ เครื่องมือตัดที่ได้รับการดูแลรักษาอย่างถูกต้องและมีขอบตัดคม จะมีปัญหาติดขัดน้อย และควบคุมได้ง่ายกว่า
- g) ใช้เครื่องมือไฟฟ้า อุปกรณ์เสริม และดอกสว่านของเครื่องมือ เป็นต้น ให้ตรงตามข้อปฏิบัติเหล่านี้ โดยพิจารณาถึงสภาพการทำงานและงานที่ทำเป็นสำคัญ การใช้เครื่องมือไฟฟ้าทำงานอื่นนอกเหนือจากที่กำหนดไว้อาจทำให้เกิดอันตรายได้
- h) หมั่นดูแลให้มือจับและพื้นผิวที่จับนั้นแห้ง สะอาด ปราศจากน้ำมันและจาระบี มือจับและผิวสัมผัสที่ลื่นอาจทำให้เกิดการใช้งานที่ไม่ปลอดภัย และทำให้ไม่สามารถควบคุมเครื่องมือในสถานการณ์คับขันได้อย่างถูกต้อง

5) การใช้และการดูแลรักษาแบตเตอรี่

- a) ชาร์จแบตเตอรี่ด้วยเครื่องชาร์จที่ผู้ผลิตแนะนำเท่านั้น เครื่องชาร์จที่เหมาะสมกับแบตเตอรี่แบบหนึ่งอาจทำให้เกิดไฟไหม้ได้ถ้านำมาใช้กับแบตเตอรี่อีกแบบหนึ่ง
- b) ใช้เครื่องมือไฟฟ้าเฉพาะกับก้อนแบตเตอรี่ที่ออกแบบมาเป็นที่พิเศษเท่านั้น การใช้แบตเตอรี่แบบอื่นอาจทำให้เกิดการบาดเจ็บหรือเกิดไฟไหม้ได้
- c) เมื่อไม่ได้ใช้ก้อนแบตเตอรี่ ให้เก็บออกห่างจากรัดอุณหภูมิต่ำที่เป็นโลหะ เช่น คลิปหนีบกระดาษ เหรียญ กุญแจ เข็ม สกรูหรือวัตถุขนาดเล็กอื่นๆ ที่ทำจากโลหะที่อาจทำให้เกิดการเชื่อมต่อ

- จากขั้วหนึ่งไปอีกขั้วหนึ่ง การลัดวงจรบริเวณขั้วแบตเตอรี่อาจทำให้เกิดรอยไหม้หรือไฟไหม้ได้
- d) เมื่ออยู่ภายใต้สภาวะที่ไม่เหมาะสม อาจมีของเหลวไหลออกมาจากแบตเตอรี่ ให้หลีกเลี่ยงการสัมผัสกับของเหลวนี้ หากบังเอิญสัมผัสโดยไม่ตั้งใจ ให้ล้างออกด้วยน้ำปริมาณมาก หากของเหลวกระเด็นเข้าตา ควรรีบไปพบแพทย์ของเหลวที่ออกมาจากแบตเตอรี่อาจทำให้เกิดอาการระคายเคืองหรือรอยไหม้ได้
- e) ห้ามใช้แบตเตอรี่หรือเครื่องมือที่มีการชำรุดเสียหายหรือได้รับการตัดแปลง แบตเตอรี่ที่ชำรุดเสียหายหรือได้รับการตัดแปลงอาจทำให้เกิดเหตุการณ์ที่ไม่คาดคิด เช่น ไฟไหม้ ระเบิด หรือความเสี่ยงอันก่อให้เกิดการบาดเจ็บได้
- f) อย่าให้แบตเตอรี่หรือเครื่องมือถูกไฟไหม้หรืออยู่ในที่ที่มีอุณหภูมิสูงเกินไป หากแบตเตอรี่ถูกไฟไหม้หรืออยู่ในที่ที่มีอุณหภูมิสูงเกิน 130 °C อาจทำให้เกิดการระเบิดได้
- g) ปฏิบัติตามคำแนะนำการชาร์จทุกขั้นตอนและไม่ชาร์จแบตเตอรี่หรือเครื่องมือในอุณหภูมิที่เกินจากที่กำหนดไว้ในคำแนะนำ การชาร์จที่ไม่ถูกต้องหรือในอุณหภูมิที่นอกเหนือจากที่กำหนดไว้ อาจทำให้แบตเตอรี่เสียหายและเสี่ยงต่อการเกิดไฟไหม้ได้

6) การบริการ

- a) ให้ช่างซ่อมที่มีความเชี่ยวชาญเป็นผู้ซ่อมเครื่องมือไฟฟ้า และใช้อะไหล่ของแท้เท่านั้น ซึ่งจะช่วยให้อุ่นใจได้ว่าเครื่องมือไฟฟ้ายังมีความปลอดภัยอยู่
- b) ห้ามซ่อมแบตเตอรี่ที่ชำรุด ควรให้ผู้ผลิตหรือผู้ให้บริการที่ผ่านการรับรองเป็นผู้ซ่อมแบตเตอรี่เท่านั้น.

กฎความปลอดภัยเพิ่มเติมเฉพาะเครื่องมือ

ข้อปฏิบัติเพื่อความปลอดภัยสำหรับการใช้งานทุกประเภท

- a) เครื่องมือไฟฟ้าที่มีวัตถุประสงค์เพื่อการใช้งานเป็นเครื่องเจียร โปรดอ่านคำแนะนำ ข้อปฏิบัติเพื่อความปลอดภัย รวมทั้งภาพประกอบ และข้อมูลจำเพาะทั้งหมดที่นำมาพร้อมเครื่องมือไฟฟ้านี้ การไม่ปฏิบัติตามคำแนะนำและข้อปฏิบัติเหล่านี้ อาจทำให้เกิดไฟฟ้าช็อต อัคคีภัย และ/หรือการบาดเจ็บสาหัสได้
- b) ไม่แนะนำให้ใช้เครื่องมือไฟฟ้านี้กับการทำงานประเภทการขัดด้วยกระดาษทราย การขัดด้วยแปรงลวด การขัดเงา หรือการตัด การทำงานที่ไม่ตรงตามคำแนะนำได้รับการออกแบบมาอาจทำให้เกิดอันตรายและเกิดการบาดเจ็บได้
- c) ห้ามใช้อุปกรณ์เสริมซึ่งไม่ได้รับการออกแบบมาโดยเฉพาะหรือไม่ได้รับการแนะนำจากผู้ผลิต

- เครื่องมือ** การที่อุปกรณ์เสริมสามารถต่อเข้ากับเครื่องมือไฟฟ้าของคุณได้นั้น ไม่ได้รับประกันว่าอุปกรณ์เสริมนั้นจะทำงานอย่างปลอดภัย
- d) **ความเร็วตามพิกัดของอุปกรณ์เสริมจะต่อเท่ากับความเร็วสูงสุดที่กำกับไว้บนเครื่องมือไฟฟ้าเป็นอย่างน้อย** อุปกรณ์เสริมที่ต้องทำงานด้วยความเร็วมากกว่าพิกัดความเร็วของอุปกรณ์ อาจแตกหักและกระเด็นหลุดออกได้
- e) **เส้นผ่าศูนย์กลางภายนอกและความหนาของอุปกรณ์เสริมต้องอยู่ภายในพิกัดความสามารถของเครื่องมือไฟฟ้า** อุปกรณ์เสริมที่มีขนาดไม่ถูกต้องไม่สามารถให้การป้องกันหรือควบคุมได้เพียงพอ
- f) **ส่วนที่เป็นเกลียวยึดสำหรับติดตั้งของอุปกรณ์เสริมต้องมีเกลียวตรงกันกับเกลียวของแกนหมุนของเครื่องขัดเงา สำหรับอุปกรณ์เสริมที่ยึดด้วยหน้าแปลน รูยึดของอุปกรณ์เสริมต้องพอดีกับเส้นผ่าศูนย์กลางกำหนดตำแหน่งของหน้าแปลน** อุปกรณ์เสริมที่ไม่ตรงกันกับส่วนที่ขีดยึดของเครื่องมือไฟฟ้าจะทำให้ขาดความสมดุล มีอาการสั่นมากเกินไป และอาจทำให้สูญเสียการควบคุมได้
- g) **ห้ามใช้อุปกรณ์เสริมที่ชำรุดเสียหาย ก่อนการใช้งานทุกครั้ง ให้ตรวจสอบอุปกรณ์เสริม เช่น แผ่นขัดเพื่อหาเศษวัสดุและรอยร้าว ตรวจสอบแผ่นรองหลังเพื่อหารอยร้าว การฉีกขาดหรือการสึกหรอที่มากเกินไป ตรวจสอบแปรงลวดเพื่อหาการหลวมหรือเส้นลวดที่แตกหัก หากเครื่องมือไฟฟ้าหรืออุปกรณ์เสริมตกหล่น ให้ตรวจหาการชำรุดเสียหายหรือติดตั้งอุปกรณ์เสริมที่ไม่ชำรุด หลังจากการตรวจสอบและติดตั้งอุปกรณ์เสริมแล้ว ตัวคุณและผู้ที่อยู่ใกล้เคียงต้องออกห่างจากแนวระนาบของอุปกรณ์เสริมที่กำลังหมุน และเปิดเครื่องมือไฟฟ้าที่ความเร็วสูงสุดโดยไม่มีภาระโหลดเป็นเวลาหนึ่งนาที โดยเปิดอุปกรณ์เสริมที่ชำรุดจะแตกออกในระหว่างการทดสอบนี้**
- h) **สวมอุปกรณ์ป้องกันร่างกาย ใช้หน้ากากป้องกัน แวนดานิกรัย หรืออุปกรณ์ป้องกันดวงตาอื่นๆ ตามลักษณะการใช้งาน ให้สวมหน้ากากป้องกันฝุ่น อุปกรณ์ป้องกันเสียงดัง ถุงมือ และผ้ากันเปื้อนทนความร้อนที่สามารถป้องกันเศษทรายขัดหรือเศษชิ้นส่วนของชิ้นงานได้ โดยขึ้นอยู่กับความเหมาะสมในการใช้งาน อุปกรณ์ป้องกันดวงตาต้องสามารถกันเศษชิ้นงานที่ปลิวออกมาซึ่งเกิดจากการทำงานประเภทต่างๆ หน้ากากกันฝุ่นหรือหน้ากากป้องกันต้องสามารถกรองฝุ่นที่เกิดจากการทำงานได้ การอยู่กับเสียงดังมากๆ เป็นเวลานานอาจทำให้สูญเสียความสามารถในการได้ยิน**
- i) **กันผู้ที่อยู่ใกล้เคียงให้ออกห่างจากบริเวณพื้นที่ทำงานในระยะที่ปลอดภัย ผู้ที่เข้ามาในพื้นที่ทำงานต้องสวมใส่อุปกรณ์ป้องกันส่วนบุคคล เศษชิ้นส่วนของชิ้นงานหรือของอุปกรณ์เสริมอาจหลุดกระเด็นออกมา และอาจทำให้ได้รับบาดเจ็บในระยะเกินกว่าพื้นที่ทำงานโดยตรง**
- j) **จับเครื่องมือไฟฟ้าเฉพาะบริเวณที่จับซึ่งมีฉนวนป้องกันเท่านั้น เมื่อต้องทำงานใดๆ โดยที่อุปกรณ์เสริมที่ใช้กับงานตัดอาจสัมผัสกับสายไฟที่ซ่อนอยู่หรือสายไฟของตัวเครื่องเอง** อุปกรณ์เสริมสำหรับงานตัดที่สัมผัสทุกสายไฟที่ "มีไฟฟ้า" อาจทำให้ส่วนที่เป็นโลหะที่สัมผัสสัมผัสของเครื่องมือไฟฟ้า "มีไฟฟ้า" และทำให้ผู้ใช้เครื่องถูกไฟดูดได้
- k) **วางสายไฟให้ห่างจากอุปกรณ์เสริมที่กำลังหมุน** หากคุณสูญเสียการควบคุม สายไฟอาจถูกตัดหรือตัดขาดและอาจดึงมือหรือแขนของคุณเข้าไปหาอุปกรณ์เสริมที่กำลังหมุนอยู่
- l) **อย่าวางเครื่องมือไฟฟ้าจนกว่าอุปกรณ์เสริมจะหยุดหมุนสนิท** อุปกรณ์เสริมที่กำลังหมุนอยู่อาจจับยึดพื้นผิวไว้และดึงเครื่องมือไฟฟ้าออกจากการควบคุมของคุณ
- m) **ไม่ควรเปิดใช้เครื่องมือไฟฟ้าขณะถือเครื่องมือ**
ไว้ใกล้ตัว การสัมผัสกับอุปกรณ์เสริมที่กำลังหมุนโดยไม่ตั้งใจอาจทำให้เสื้อผ้าของคุณถูกเกี่ยวและดึงอุปกรณ์เสริมเข้ามาหาตัวคุณได้
- n) **ทำความสะอาดของระบายอากาศของเครื่องมือไฟฟ้าเป็นประจำ** พัดลมของมอเตอร์จะดูดฝุ่นละอองเข้าไปในตัวเครื่อง และการสะสมของผงโลหะมากเกินไปอาจทำให้เกิดอันตรายทางไฟฟ้าได้
- o) **ไม่ควรใช้เครื่องมือไฟฟ้าใกล้วัสดุไวไฟ** ประกายไฟอาจทำให้วัสดุเหล่านี้ติดไฟได้
- p) **ไม่ควรใช้อุปกรณ์เสริมที่ต้องเติมสารหล่อเย็นที่เป็นขของเหลว** การใช้น้ำหรือขของเหลวอื่นในการหล่อเย็นอาจทำให้ได้รับอันตรายจากไฟฟ้าช็อตจนถึงแก่ความตายได้
- q) **อย่าใช้ปลั๊ก Type 11 (หินครก) กับเครื่องมือนี้** การใช้อุปกรณ์เสริมที่ไม่เหมาะสมอาจส่งผลให้เกิดการบาดเจ็บได้
- r) **ใช้มือจับด้านข้างเสมอ** กระชับมือจับให้แน่นควรใช้มือจับด้านข้างเพื่อรักษาการควบคุมของเครื่องมือตลอดเวลา



คำเตือน: แนะนำให้ใช้อุปกรณ์ตัดไฟรั่วโดยมีระดับกระแสเหลืออยู่ที่ 30mA หรือน้อยกว่า

คำแนะนำด้านความปลอดภัยเพิ่มเติมสำหรับการใช้งานทุกประเภทสาเหตุและการป้องกันผู้ใช้เครื่องจากการติดกลับ

การติดกลับคือปฏิกิริยาที่เกิดขึ้นบนทันทีทันใดต่อแผ่นเจียรที่กำลังหมุน แผ่นรอง แปรง หรืออุปกรณ์เสริมอื่นๆ ที่ถูกหนีบหรือติดขัด การหนีบหรือการติดขัดจะทำให้อุปกรณ์

เสริมที่กำลังหมุนหยุดอย่างรวดเร็ว ซึ่งจะทำให้เครื่องมือไฟฟ้าที่ไม่มีการควบคุมถูกดึงไปในทิศทางที่ตรงกันข้ามกับการหมุนของอุปกรณ์เสริมในจุดที่ติดขัด

ตัวอย่างเช่น หากแผ่นขัดเกิดการติดขัดหรือถูกหนีบ โดยชิ้นงาน ขอบของแผ่นขัดที่กำลังเข้าไปสู่จุดหนีบอาจดันเข้าไปสู่พื้นผิวของวัสดุ ซึ่งจะทำให้แผ่นขัดป็นออกหรือหลุดออก แผ่นขัดอาจกระเด็นไปหาหรือกระเด็นออกจากผู้ปฏิบัติงาน ทั้งนี้ขึ้นอยู่กับทิศทางเคลื่อนที่ของแผ่นขัดในจุดที่ถูกหนีบ แผ่นเจียรยังอาจแตกหักภายใต้สภาวะเหล่านี้อีกด้วย การติดกลับเป็นผลมาจากการใช้งานเครื่องมืออย่างไม่ถูกวิธี และ/หรือขั้นตอนหรือสภาวะการทำงานที่ไม่ถูกต้อง และสามารถหลีกเลี่ยงได้ด้วยการใช้มาตรการป้องกันที่เหมาะสมเพื่อให้ได้ด้านล่างนี้

- a) จับยึดเครื่องมือไฟฟ้าให้แน่นตลอดเวลา และวางตำแหน่งตัวและแผ่นเพื่อให้อุปกรณ์สามารถต้านแรงดีดกลับได้ ให้ใช้มือจับเสริมด้วยเสมอหากมีในมา เพื่อให้สามารถควบคุมการดีดกลับหรือผลจากแรงบิดได้อย่างเต็มที่ในระหว่างเริ่มเปิดเครื่อง ผู้ปฏิบัติงานสามารถควบคุมปฏิกิริยาของแรงบิดหรือแรงดีดกลับได้ ถ้านำมามาตรการที่เหมาะสมมาใช้
- b) ห้ามวางมือเข้าใกล้อุปกรณ์เสริมที่กำลังหมุน อุปกรณ์เสริมอาจดีดไม่ไวได้
- c) อย่าให้ร่างกายของคุณอยู่ในบริเวณที่เครื่องมือไฟฟ้าจะเคลื่อนที่ไปได้ถ้าเกิดการดีดกลับขึ้น การดีดกลับจะดันเครื่องมือไปในทิศทางตรงกันข้ามกับการเคลื่อนที่ของแผ่นขัดในจุดที่ติดขัด
- d) ใช้ความระมัดระวังเป็นพิเศษขณะทำงานที่มุมหรือขอบที่คม ฯลฯ หลักเสี่ยงการทำให้อุปกรณ์เสริมกระดอนไปมาหรือติดขัด มุมต่างๆ ของที่คมหรือการกระดอนไปมา มีแนวโน้มที่จะทำให้อุปกรณ์เสริมที่กำลังหมุนอยู่ติดขัด และทำให้สูญเสียการควบคุมหรือเกิดการดีดกลับ
- e) ห้ามตัดใบเลื่อยไม้แบบโซ่เลื่อยหรือใบเลื่อยแบบมีฟัน ใบเลื่อยแบบนี้มักจะทำให้เกิดการดีดกลับและสูญเสียการควบคุม

คำเตือนเพื่อความปลอดภัยเฉพาะสำหรับการทำงานเจียร ขัด และตัด

- a) ใช้แผ่นเจียรชนิดที่แนะนำสำหรับเครื่องมือไฟฟ้าของคุณและอุปกรณ์ป้องกันที่ออกแบบมาสำหรับแผ่นเจียรที่เลือกโดยเฉพาะ แผ่นเจียรที่ไม่ได้ออกแบบมาให้เข้ากับเครื่องมือไฟฟ้าจะไม่ได้รับการป้องกันอย่างเพียงพอและไม่ปลอดภัย
- b) พื้นผิวเจียรของแผ่นเจียรแบบกดกลางต้องติดตั้งต่ำกว่าระนาบของขอบตัวครอบป้องกัน แผ่นเจียรที่ติดตั้งไม่ถูกต้องที่ยื่นเลยระนาบของขอบตัวครอบป้องกันจะไม่ได้รับการป้องกันที่เพียงพอ
- c) ตัวครอบป้องกันต้องได้รับการติดตั้งเข้ากับเครื่องมือไฟฟ้าอย่างแน่นหนาและอยู่ในตำแหน่งที่มีความปลอดภัยสูงสุด เพื่อให้มีส่วนของแผ่นเจียรที่หันเข้าหาผู้ทำงานได้น้อยที่สุด ตัวครอบป้องกัน

นี้จะช่วยปกป้องผู้ทำงานจากชิ้นส่วนของแผ่นเจียรที่แตกหักและการสัมผัสกับแผ่นเจียรโดยไม่ตั้งใจ รวมทั้งประกายไฟที่อาจทำให้เสื้อผ้าติดไฟ

- d) **ต้องใช้แผ่นตัดสำหรับการใช้งานที่แนะนำเท่านั้น** ตัวอย่างเช่น ห้ามใช้ด้านข้างของแผ่นตัดกับงานเจียร แผ่นตัดแบบขัดมีวัตถุประสงค์เพื่อการการเจียรแนวตั้ง แรงดันข้างที่กระทำกับแผ่นเหล่านี้อาจทำให้แผ่นแตกออกได้
- e) **ทุกครั้งให้ใช้หน้าแปลนแผ่นเจียรที่ไม่ขาดเสียหาย ที่มีขนาดและรูปร่างที่ถูกต้องเหมาะสมสำหรับแผ่นเจียรที่คุณเลือกใช้** หน้าแปลนแผ่นเจียรที่เหมาะสมจะช่วยรองรับแผ่นเจียรไว้ ดังนั้นจึงลดการแตกหักของแผ่นเจียรที่อาจเกิดขึ้นได้ หน้าแปลนสำหรับแผ่นตัดอาจแตกต่างจากหน้าแปลนสำหรับแผ่นเจียร
- f) ห้ามใช้แผ่นเก่าที่สึกมาจากเครื่องมือไฟฟ้าที่มีขนาดใหญ่กว่า แผ่นที่มีไว้สำหรับเครื่องมือไฟฟ้าขนาดใหญ่ไม่สามารถใช้ได้ดีกับเครื่องมือที่มีความเร็วสูงกว่าหรือเครื่องมือที่เล็กกว่า และอาจแตกหักได้

คำเตือนเพื่อความปลอดภัยเพิ่มเติมเฉพาะสำหรับการทำงานตัดและขัด

- a) **อย่าทำให้ล้อตัด "ติดขัด" หรือใช้แรงดันมากเกินไป** อย่าพยายามทำให้รอยตัดลึกเกินไป การกดล้อมากเกินไปทำให้โหลดเพิ่มขึ้นและความไวต่อการบิดหรือการยึดของล้อในการตัดเพิ่มขึ้น และมีโอกาสเกิดแรงสะท้อนกลับหรือการแตกของล้อ
- b) **อย่ายืนในตำแหน่งที่ทำให้ร่างกายของคุณอยู่ในแนวเดียวและหลังล้อยหมุน** เมื่อวงล้อเคลื่อนตัวออกจากร่างกายของคุณ ณ จุดปฏิบัติงาน การสะท้อนกลับที่เป็นไปได้อาจขับเคลื่อนล้อยหมุนและเครื่องมือไฟฟ้าตรงมายังคุณ
- c) **เมื่อล้อติดแน่นหรือเมื่อมีการขัดจังหวะการตัดด้วยเหตุผลใดก็ตาม ให้ปิดเครื่องมือไฟฟ้าและถือเครื่องมือไฟฟ้าไว้หนึ่งจนกว่าจะหยุดสนิท** อย่าพยายามดึงล้อตัดออกจากการตัดในขณะที่ล้อกำลังหมุนอยู่ ไม่เช่นนั้นอาจเกิดการสะท้อนกลับได้ ตรวจสอบและดำเนินการแก้ไขเพื่อกำจัดสาเหตุการติดขัดของล้อ
- d) **อย่าเริ่มการตัดชิ้นงานอีกครั้งขณะที่มีชิ้นงานอยู่** ปลดปล่อยให้ล้อมีความเร็วสูงสุดก่อน และป้อนส่วนตัดอีกครั้งอย่างระมัดระวังแล้วอาจติดขัด ไตขึ้น หรือสะท้อนกลับ หากเริ่มต้นเครื่องมือไฟฟ้าอีกครั้งขณะที่มีชิ้นงานอยู่
- e) **แผ่นรองรับหรือชิ้นงานที่มีขนาดใหญ่กว่าปกติเพื่อลดความเสี่ยงจากการหนีบและการสะท้อนกลับของลูกล้อ** ชิ้นงานขนาดใหญ่มักจะไหลลงตามน้ำหนักของตัวเอง ต้องวางแผ่นรองรับไว้ใต้ชิ้นงานใกล้กับแนวการตัดและใกล้กับขอบชิ้นงานทั้งสองด้านของล้อ

- f) ใช้ความระมัดระวังเป็นพิเศษเมื่อทำการ "ตัดส่วนที่คล้ายถุง" เข้าไปในผนังที่มีอยู่หรือ บริเวณอับสายตาอื่น ๆ ล้อที่ยื่นออกมาอาจตัดต่อท่อหรือสายไฟหรือวัตถุที่อาจทำให้เกิดการสะท้อนกลับได้

คำเตือนเพื่อความปลอดภัยเฉพาะสำหรับการทำงานขุดกระดาษทราย

- a) อย่าใช้งานขุดกระดาษทรายที่มีขนาดใหญ่เกินไป ทำตามคำแนะนำของผู้ผลิต เมื่อเลือกกระดาษทรายขุดกระดาษทรายขุดที่มีขนาดใหญ่กว่าที่ยื่นออกมาจากแผ่นขุดกระดาษทรายอาจก่อให้เกิดอันตรายจากการสีกขาดและอาจทำให้เกิดการตัดขีด แผ่นงานฉีกขาด หรือการสะท้อนกลับ

คำเตือนเพื่อความปลอดภัยเฉพาะสำหรับการทำงานแปรงลวด

- a) ระวังชนแปรงลวดหลุดออกจากแปรงแม็วในระหว่างการใช้งานปกติ อย่าทำให้ลวดมีแรงเครียดมากเกินไปโดยการกมแปรงมากเกินไว้ชนแปรงลวด สามารถเจาะเสื่อผ้าที่มีน้ำหนักเบาและ/หรือผิวหนังได้ง่าย
- b) หากมีการแนะนำให้ใช้เครื่องป้องกันสำหรับการแปรงลวด ห้ามปล่อยให้อุปกรณ์ป้องกันเข้ากับลวดอาจมีขนาดเส้นผ่าศูนย์กลางเพิ่มขึ้นเนื่องจากการทำงานและแรงเหวี่ยง

ความเสี่ยงอื่นๆ ที่ยังมีอยู่

แม้จะปฏิบัติตามข้อกำหนดด้านความปลอดภัยที่เกี่ยวข้องและใช้อุปกรณ์นิรภัยแล้วก็ตาม แต่ก็ไม่สามารถหลีกเลี่ยงความเสี่ยงบางอย่างได้ ความเสี่ยงเหล่านั้นได้แก่:

- ความบกพร่องในการได้ยินเสียง
- ความเสี่ยงที่จะได้รับบาดเจ็บจากเศษชิ้นงานที่ปลิว
- ความเสี่ยงที่จะเกิดรอยไหม้เนื่องจากอุปกรณ์เสริมที่ร้อนขึ้นในระหว่างการใช้งาน
- ความเสี่ยงที่จะได้รับบาดเจ็บเนื่องจากการใช้งานเป็นเวลานาน
- ความเสี่ยงที่จะได้รับฝุ่นจากสารที่เป็นอันตราย

เครื่องชาร์จ

เครื่องชาร์จ DEWALT สามารถใช้งานได้โดยไม่ต้องปรับแต่ง และได้รับการออกแบบมาเพื่อให้ใช้งานง่ายที่สุด

ความปลอดภัยทางไฟฟ้า

มอเตอร์ไฟฟ้าออกแบบมาเพื่อใช้กับแรงดันไฟฟ้าขนาดเดียวกันเท่านั้น ต้องตรวจสอบแรงดันไฟฟ้าของแบตเตอรี่ให้ตรงกับแรงดันไฟฟ้าบนแผ่นแสดงพิกัดเสมอ รวมทั้งตรวจสอบว่าแรงดันไฟฟ้าของเครื่องชาร์จตรงกับกบสายไฟตัวเครื่องของคุณ



เครื่องชาร์จ DEWALT ของคุณมีฉนวนสองชั้นตามมาตรฐาน IEC60335 ดังนั้นจึงไม่จำเป็นต้องใช้สายดิน.

หากสายไฟชำรุด เฉพาะ DEWALT หรือองค์กรจัดการซ่อมบำรุงที่ได้รับอนุญาตเท่านั้นที่สามารถเปลี่ยนชิ้นส่วนดังกล่าวได้

การใช้สายพวง

ห้ามใช้สายต่อพวงวันแต่มีความจำเป็นอย่างหลีกเลี่ยงไม่ได้ ควรใช้สายต่อพวงที่ผ่านการรับรองและเหมาะสมกับกำลังไฟเข้าของเครื่องชาร์จ (ดูข้อมูลด้านเทคนิค) ขนาดต่ำสุดของสายไฟ คือ 1 ตร.มม. ความยาวสูงสุด คือ 30 ม. เมื่อมีการใช้อุปกรณ์ม้วนเก็บสายไฟ ให้คลายสายไฟออกจนหมดทุกครั้ง

คำแนะนำเพื่อความปลอดภัยที่สำคัญสำหรับเครื่องชาร์จแบตเตอรี่ทุกชนิด

เก็บรักษาคำแนะนำเหล่านี้: คู่มือนี้ประกอบด้วยคำแนะนำด้านความปลอดภัยและการใช้งานที่สำคัญสำหรับเครื่องชาร์จแบตเตอรี่ที่ใช้งานร่วมกันได้ (ดูข้อมูลด้านเทคนิค).

- ก่อนใช้งานเครื่องชาร์จ โปรดอ่านคำแนะนำและสัญลักษณ์เตือนทั้งหมดบนเครื่องชาร์จ แบตเตอรี่ และผลิตภัณฑ์ที่ใช้แบตเตอรี่



คำเตือน: อันตรายจากการถูกไฟฟ้าช็อต อย่าให้มีมือหรือเท้าเข้าไปภายในเครื่องชาร์จ เพราะอาจทำให้เกิดไฟฟ้าช็อตได้



คำเตือน: เราแนะนำการใช้อุปกรณ์ป้องกันไฟดูดที่มีกระแสที่กัดไม่เกิน 30 มิลลิแอมป์



ข้อควรระวัง: อันตรายจากไฟไหม้ เพื่อลดความเสี่ยงของการเกิดการบาดเจ็บ โปรดใช้แบตเตอรี่แบบชาร์จซ้ำได้ของ DEWALT เท่านั้น แบตเตอรี่ชนิดอื่นๆ อาจระเบิดทำให้เกิดการบาดเจ็บและความเสียหายได้



ข้อควรระวัง: เด็กควรได้รับการควบคุมดูแลเพื่อให้แน่ใจว่าเด็กจะไม่เล่นเครื่องมือ

ข้อสังเกต: ในบางสถานการณ์ ระหว่างที่เครื่องชาร์จเสียบปลั๊กอยู่ อาจมีวัตถุแปลกปลอมเข้าไปภายในเครื่องชาร์จและทำให้ตัวชาร์จไฟลัดวงจรได้อย่าให้มีวัตถุแปลกปลอมที่มีคุณสมบัตินำไฟฟ้า เช่น ฟอยล์หรืออลูมิเนียมฟอยล์ หรือการสะสมตัวของอนุภาคโลหะอยู่ในช่องใส่แบตเตอรี่ของเครื่องชาร์จและถอดปลั๊กเครื่องชาร์จออกเสมอ เมื่อไม่มีขดแบตเตอรี่อยู่ภายในช่องใส่ รวมทั้งถอดปลั๊กเครื่องชาร์จทุกครั้งก่อนทำความสะอาด

- อย่าชาร์จแบตเตอรี่ด้วยด้วยเครื่องชาร์จเครื่องอื่นนอกเหนือจากเครื่องชาร์จที่ระบุในคู่มือเล่มนี้โดยเด็ดขาด เครื่องชาร์จและขดแบตเตอรี่ได้รับการออกแบบมาให้ใช้งานร่วมกันโดยเฉพาะ
- เครื่องชาร์จนี้ไม่ได้ออกแบบมาเพื่อการใช้งานใดๆ นอกจากชาร์จแบตเตอรี่แบบชาร์จซ้ำได้ของ DEWALT

การนำไปใช้ในงานอื่นนอกเหนือจากนี้อาจเสี่ยงต่อการเกิดไฟไหม้ ไฟฟ้าช็อต หรืออันตรายจากไฟฟ้าจนถึงแก่ชีวิตได้

- **อย่าให้เครื่องชาร์จถูกฝนหรือหิมะ**
- **ดึงปลั๊กเครื่องชาร์จที่หัวปลั๊กแทนการดึงที่สายไฟ** เมื่อจะถอดปลั๊กเครื่องชาร์จ วิธีนี้จะช่วยลดความเสี่ยงที่ปลั๊กและสายไฟจะชำรุดเสียหายได้
- **ตรวจสอบให้แน่ใจว่าสายไฟต้องอยู่ในตำแหน่งที่จะไม่ถูกเหยียบ เตะ สะดุด มิฉะนั้นอาจทำให้สายมีความตึงหรือความเสียหายได้**
- **ห้ามใช้สายต่อพ่วงโดยเด็ดขาด เว้นแต่มีความจำเป็นอย่างหลีกเลี่ยงไม่ได้** การใช้สายต่อพ่วงที่ไม่เหมาะสมอาจทำให้เกิดเพลิงไหม้ ไฟฟ้าช็อต หรืออันตรายจากไฟฟ้าจนถึงแก่ชีวิตได้
- **อย่าวางวัตถุใดๆ บนเครื่องชาร์จหรือวางเครื่องชาร์จไว้บนพื้นผิวอ่อนนุ่มที่อาจปิดกั้นช่องระบายอากาศ และทำให้เกิดความร้อนภายในที่มากเกินไป** วางเครื่องชาร์จในตำแหน่งที่ห่างจากแหล่งกำเนิดความร้อน เครื่องชาร์จมีการระบายความร้อนผ่านทางช่องระบายที่อยู่ด้านบนและด้านล่างของตัวเครื่อง
- **ห้ามใช้งานเครื่องชาร์จที่มีสายไฟหรือปลั๊กชำรุดเสียหาย—ให้เปลี่ยนใหม่ทันที**
- **ห้ามใช้งานเครื่องชาร์จที่ถูกกระแทกอย่างรุนแรง ตก หรือได้รับความเสียหายรูปแบบใดๆ ก็ตาม** ให้นำเครื่องชาร์จดังกล่าวไปยังศูนย์บริการที่ได้รับอนุญาต
- **ห้ามถอดชิ้นส่วนเครื่องชาร์จเอง โปรดนำเครื่องชาร์จไปยังศูนย์บริการที่ได้รับอนุญาตเมื่อจำเป็นต้องซ่อมแซมหรือรับบริการ** การประกอบเครื่องกลับดั้งเดิมอย่างไม่ถูกต้องอาจเสี่ยงต่อการถูกไฟฟ้าช็อต อันตรายจากไฟฟ้าจนถึงแก่ชีวิต หรือเกิดเพลิงไหม้ได้
- **ในกรณีที่สายไฟของตัวเครื่องชำรุดเสียหาย สายไฟดังกล่าวต้องได้รับการเปลี่ยนโดยผู้ผลิต หรือตัวแทนศูนย์บริการของผู้ผลิต หรือบุคคลที่มีคุณสมบัติเทียบเท่าโดยทันที เพื่อหลีกเลี่ยงอันตรายที่อาจเกิดขึ้นได้**
- **ถอดปลั๊กของเครื่องชาร์จทุกครั้งก่อนทำความสะอาด** การทำเช่นนี้จะช่วยลดความเสี่ยงจากการถูกไฟฟ้าช็อตได้ การถอดก่อนแบตเตอรี่ออกจะไม่ทำให้ความเสี่ยงนี้ลดลง
- **ห้ามเชื่อมต่อเครื่องชาร์จ 2 เครื่องเข้าด้วยกันโดยเด็ดขาด**
- **เครื่องชาร์จออกแบบมาเพื่อทำงานด้วยแรงดันไฟฟ้าบ้านทั่วไป 220-240 โวลต์ ห้ามนำเครื่องชาร์จไปใช้กับแรงดันไฟอื่น ๆ ทั้งนี้ไม่รวมถึงเครื่องชาร์จสำหรับใช้ในรถยนต์**

การชาร์จแบตเตอรี่ (รูป B)

1. เสียบเครื่องชาร์จเข้ากับเต้าเสียบที่เหมาะสมก่อนที่จะใส่ก้อนแบตเตอรี่
2. ใส่ก้อนแบตเตอรี่ **11** ลงในเครื่องชาร์จ ตรวจสอบให้แน่ใจว่าใส่แบตเตอรี่ในแท่นชาร์จจนสุดแล้วไฟสีแดง

(การชาร์จ) จะกะพริบซ้ำ ๆ เพื่อระบุว่ากระบวนการชาร์จได้เริ่มขึ้นแล้ว

3. เมื่อการชาร์จเสร็จสมบูรณ์ ไฟสีแดงจะติดสว่างอย่างต่อเนื่อง ก่อนแบตเตอรี่มีประจุไฟเต็มแล้ว และคุณอาจใช้งานแบตเตอรี่ในขณะนี้หรือทิ้งไว้ในเครื่องชาร์จ หากต้องการถอดก่อนแบตเตอรี่ออกจากเครื่องชาร์จ ให้กดปุ่มปลดแบตเตอรี่ที่ **12** บนก้อนแบตเตอรี่

หมายเหตุ: เพื่อให้มันไปถึงประสิทธิภาพสูงสุดและอายุการใช้งานของก้อนแบตเตอรี่ลิเทียมไอออน ให้ชาร์จก้อนแบตเตอรี่ให้เต็มก่อนใช้งานครั้งแรก

การทำงานของเครื่องชาร์จ

อ้างอิงจากไฟแสดงสถานะด้านล่างสำหรับสถานะการชาร์จของก้อนแบตเตอรี่

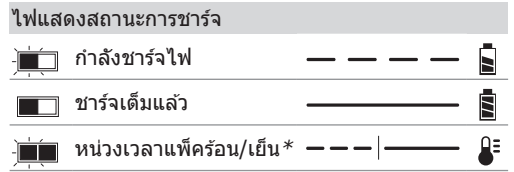

*ไฟสีแดงจะยังคงกะพริบต่อเนื่อง แต่ไฟแสดงสถานะสีเหลืองจะติดสว่างในระหว่างการดำเนินการนี้เมื่อก้อนแบตเตอรี่มีอุณหภูมิที่เหมาะสมแล้ว ไฟสีเหลืองจะดับลงและเครื่องชาร์จจะเริ่มกระบวนการชาร์จต่อ

เครื่องชาร์จที่เข้ากันได้จะไม่ชาร์จก้อนแบตเตอรี่ที่ผิดปกติ หากแบตเตอรี่ผิดปกติ ไฟแสดงสถานะบนเครื่องชาร์จจะไม่ติดสว่าง

หมายเหตุ: ที่อาจหมายถึงปัญหาที่เกิดขึ้นกับเครื่องชาร์จ หากปรากฏว่ามีปัญหาเกิดขึ้นกับเครื่องชาร์จ ให้นำเครื่องชาร์จและแบตเตอรี่ไปทดสอบที่ศูนย์บริการซ่อมบำรุงที่ได้รับอนุญาต

ช่วงเวลาพักชาร์จ/เย็น

เมื่อเครื่องชาร์จตรวจพบว่าก้อนแบตเตอรี่ร้อนหรือเย็นเกินไป เครื่องจะเริ่มการทำงานช่วงเวลาพักชาร์จ/เย็นโดยอัตโนมัติ หยดการชาร์จจนกว่าแบตเตอรี่จะมีอุณหภูมิที่เหมาะสม จากนั้นเครื่องชาร์จจะสลับไปเป็นโหมดการชาร์จก้อนแบตเตอรี่โดยอัตโนมัติ คุณสมบัตินี้ช่วยให้มันไปถึงอายุการใช้งานสูงสุดของก้อนแบตเตอรี่

ก้อนแบตเตอรี่เย็นจะชาร์จในอัตราที่ช้ากว่าก้อนแบตเตอรี่ที่อุ่น ก้อนแบตเตอรี่จะชาร์จในอัตราที่ช้าลงตลอดรอบการชาร์จทั้งหมด และจะไม่กลับสู่อัตราการชาร์จสูงสุดแม้กระทั่งแบตเตอรี่จะอุ่นแล้วก็ตาม

เครื่องชาร์จ DCB118 มาพร้อมกับพัดลมภายในที่ออกแบบมาเพื่อทำให้อุณหภูมิของแบตเตอรี่เย็นลง พัดลมจะทำงานโดยอัตโนมัติเมื่อจำเป็นต้องระบายความร้อนของก้อนแบตเตอรี่ อย่างไรก็ตาม อย่าวางเครื่องชาร์จหากพัดลมทำงานไม่ถูกต้องหรือมีการปิดกั้นช่องระบายอากาศ อย่าวางให้อุณหภูมิแวดล้อมเข้าไปภายในเครื่องชาร์จ

ระบบป้องกันอิเล็กทรอนิกส์

เครื่องมือ XR Li-Ion ได้รับการออกแบบมาพร้อมกับระบบป้องกันอิเล็กทรอนิกส์ที่จะปกป้องก้อนแบตเตอรี่จากการใช้

งานหนักเกินพิกัด โหลด ความร้อนสูงเกินไป หรือการคายประจุที่ลึก

เครื่องมือจะหยุดการทำงานโดยอัตโนมัติหากระบบป้องกันอิเล็กทรอนิกส์ทำงาน หากเกิดเหตุการณ์เช่นนี้ ให้วางก้อนแบตเตอรี่ลิเทียมไอออนบนบนเครื่องชาร์จจนกว่าจะชาร์จจนเต็ม

การติดตั้งบนผนัง

เครื่องชาร์จเหล่านี้ได้รับการออกแบบมาให้สามารถติดตั้งกับผนังหรือตั้งตรงบนโต๊ะหรือพื้นผิวการทำงาน หากติดตั้งบนผนัง ให้วางตำแหน่งเครื่องชาร์จใกล้กับเต้าเสียบและห่างจากมุมหรือสิ่งกีดขวางอื่น ๆ ซึ่งอาจขัดขวางการไหลของอากาศ ใช้ตำแหน่งหลังของเครื่องชาร์จเป็นแผ่นแบบเจาะสำหรับการวางตำแหน่งของสกรูยึดบนผนัง ติดตั้งเครื่องชาร์จอย่างแน่นหนาด้วยสกรูผนังเบา (ชื่อแยกต่างหาก) ยาวอย่างน้อย 25.4 มม. ด้วยหัวสกรูขนาดเส้นผ่านศูนย์กลาง 3-9 มม. โดยยึดเข้ากับไม้ด้วยความลึกที่เหมาะสม โดยปล่อยให้สกรูโผล่ออกมาประมาณ 5.5 มม. จัดตำแหน่งช่องด้านหลังของเครื่องชาร์จให้ตรงกับสกรูที่โผล่ออกและเกี่ยวเข้ากับช่องให้สมบูรณ์

คำแนะนำในการทำความสะอาดเครื่องชาร์จ



คำเตือน: อันตรายจากการถูกไฟฟ้าช็อต ถอดเครื่องชาร์จออกจากเต้ารับไฟบ้านก่อนทำความสะอาด ให้จัดสิ่งสกปรกและจาระบีออกจากภายนอกของเครื่องชาร์จโดยใช้ผ้าหรือแปรงขนนุ่มที่ไม่ใช่โลหะ ห้ามใช้น้ำหรือน้ำยาทำความสะอาดใดๆ อย่าให้มีของเหลวใดๆ เข้าไปในเครื่องมือเด็ดขาด ห้ามจุ่มส่วนใดๆ ของเครื่องมือลงในของเหลวเด็ดขาด

ชุดแบตเตอรี่

คำแนะนำเพื่อความปลอดภัยที่สำคัญสำหรับก้อนแบตเตอรี่ทั้งหมด

เมื่อสั่งซื้อก้อนแบตเตอรี่ทดแทน โปรดตรวจให้แน่ใจว่าได้ใส่หมายเลขแคตตาล็อกและแรงดันไฟฟ้าแบบไปด้วย ผู้ผลิตไม่ได้ทำการชาร์จก้อนแบตเตอรี่ที่บรรจุอยู่ในกล่องจนเต็ม ก่อนใช้งานก้อนแบตเตอรี่และเครื่องชาร์จ โปรดอ่านคำแนะนำด้านความปลอดภัยด้านล่างจากนั้นทำตามขั้นตอนการชาร์จที่ระบุไว้

อ่านคำแนะนำทั้งหมด

- ห้ามชาร์จหรือใช้แบตเตอรี่ในบริเวณที่อาจเกิดการระเบิด เช่น ในบริเวณที่มีของเหลว แก๊ส หรือฝุ่นละอองที่มีคุณสมบัติไวไฟ การใส่และถอดแบตเตอรี่ออกจากเครื่องชาร์จอาจเป็นการจุดระเบิดฝุ่นหรือไอระเหยดังกล่าวได้
- ห้ามฝืนใส่แบตเตอรี่ลงในเครื่องชาร์จ ห้ามตัดแปลงก้อนแบตเตอรี่ด้วยวิธีการใดๆ เพื่อให้สามารถใส่ลงในเครื่องชาร์จที่ไม่รองรับแบตเตอรี่นั้น เนื่องจากก้อนแบตเตอรี่อาจระเบิดขึ้นและเป็นเหตุให้ได้รับบาดเจ็บสาหัสได้

- ชาร์จแบตเตอรี่ในเครื่องชาร์จของ DEWALT ที่กำหนดเท่านั้น
- ห้ามสาดหรือจุ่มลงในน้ำหรือของเหลวใดๆ โดยเด็ดขาด
- ห้ามจัดเก็บหรือใช้งานเครื่องมือและชุดแบตเตอรี่ในสถานที่ซึ่งอุณหภูมิต่ำกว่า 4°C (34°F) (เช่น เพิงเก็บของกลางแจ้งหรืออาคารที่เป็นโลหะในฤดูหนาว) หรืออุณหภูมิสูงกว่า 40°C (104°F) (เช่น เพิงเก็บของกลางแจ้งหรืออาคารที่เป็นโลหะในฤดูร้อน)
- ห้ามเผาชุดแบตเตอรี่ แม้ว่าชุดแบตเตอรี่นั้นจะได้รับ ความเสียหายอย่างร้ายแรงหรือใช้งานจนหมดแล้วก็ตาม ชุดแบตเตอรี่สามารถระเบิดในเปลวไฟได้ และจะเกิดแก๊สพิษและสารพิษอันตรายขึ้นเมื่อแบตเตอรี่ลิเทียมไอออนถูกเผา
- หากสารภายในแบตเตอรี่สัมผัสผิวหนัง ให้รีบล้างออกด้วยน้ำสบู่อ่อนๆ ทันที หากของเหลวภายในแบตเตอรี่เข้าตา ให้ลืมตาในน้ำเป็นเวลา 15 นาทีหรือจนไม่รู้สึกระคายเคืองอีก หากจำเป็นต้องไปพบแพทย์ สารอิเล็กทรอนิกส์ของแบตเตอรี่เป็นส่วนผสมของสารละลายคาร์บอนไดออกไซด์และเกลือลิเทียม
- สารภายในแบตเตอรี่ที่ถูกเปิดออกอาจระคายเคืองต่อระบบทางเดินหายใจได้ ให้รีบไปยังสถานที่ที่มีอากาศถ่ายเท หากอาการผิดปกติไม่หายไป ให้รีบพบแพทย์



คำเตือน: อันตรายจากไฟไหม้ ของเหลวในแบตเตอรี่อาจติดไฟได้หากสัมผัสกับประกายไฟหรือเปลวไฟ



คำเตือน: ห้ามพยายามแกะตัวแบตเตอรี่ในทุกกรณี หากตัวก้อนแบตเตอรี่มีรอยแตกหรือเสียหาย ห้ามนำใส่เข้าไปในเครื่องชาร์จโดยเด็ดขาด ห้ามทุบ ทำตก หรือทำให้อ่อนแบตเตอรี่ชำรุดเสียหาย ห้ามใช้งานแบตเตอรี่และเครื่องชาร์จที่ถูกกระแทกอย่างรุนแรง เคยตก ถูกทับ หรือได้รับความเสียหายในรูปแบบใดๆ (กล่าวคือ ถูกตะปูดอกทะลุ ถูกคอนทุบ ถูกเหยียบจนชำรุด) เพราะอาจทำให้เกิดไฟฟ้าช็อตหรือเกิดอันตรายจากไฟฟ้าจนถึงแก่ชีวิตได้ ควรส่งแบตเตอรี่ที่ชำรุดเสียหายคืนให้ศูนย์บริการเพื่อนำไปรีไซเคิล



คำเตือน: อันตรายจากเพลิงไหม้ อย่าเก็บหรือถือชุดแบตเตอรี่ในลักษณะที่อาจมีวัตถุที่ทำด้วยโลหะแตะถูกขั้วของแบตเตอรี่ ตัวอย่างเช่น อย่าวางชุดแบตเตอรี่ไว้ในชุดกันเปื้อน กระเป๋า กล่องเครื่องมือ กล่องชุดผลิตภัณฑ์ ลินซ์กั เป็นต้น เก็บรวมไว้กับตะปูลูกกรง ทุบแฉก เป็นต้น



ข้อควรระวัง: เมื่อไม่ใช้งาน ในห้างเครื่องมือ ตะแคงไว้บนพื้นผิวที่มั่นคงที่จะไม่ทำให้เกิดอันตรายจากการสะดุดหรือร่วงหล่น อุปกรณ์บางอย่างที่มีแบตเตอรี่ก้อนใหญ่อาจสามารถวางตั้งบนแบตเตอรี่ได้ แต่ก็อาจถูกชนล้มได้ง่ายเช่นกัน

การขนส่ง



คำเตือน: อันตรายจากเพลิงไหม้ การขนส่งแบตเตอรี่อาจทำให้เกิดไฟไหม้ได้ ถ้าขั้วของแบตเตอรี่สัมผัสกับวัตถุที่นำไฟฟ้า เมื่อทำการขนส่งแบตเตอรี่

ต้องแน่ใจว่าตัวแบตเตอรี่ได้รับการป้องกันและได้รับการหุ้มฉนวนอย่างดีเพื่อไม่ให้มีวัตถุใดๆ มาสัมผัสถูกและทำให้เกิดการลัดวงจรได้

หมายเหตุ: จะต้องไม่ใส่แบตเตอรี่ลิเทียมไอออนไว้ในสัมภาระใต้ท้องเครื่อง

แบตเตอรี่ของ DEWALT ปฏิบัติตามข้อกำหนดในการขนส่งที่บังคับใช้ตามที่มีบัญญัติเป็นมาตรฐานของกฎหมายและอุตสาหกรรมทุกประการ ซึ่งประกอบด้วย ข้อเสนอแนะในการขนส่งสินค้าอันตรายขององค์การสหประชาชาติ (UN Recommendations on the Transport of Dangerous Goods) ระเบียบข้อบังคับของสมาคมขนส่งทางอากาศระหว่างประเทศ (IATA) ข้อกำหนดว่าด้วยการขนส่งสินค้าอันตรายระหว่างประเทศ ขององค์การทางทะเลระหว่างประเทศ (International Maritime Dangerous Goods – IMDG)

และข้อตกลงร่วมกับการขนส่งสินค้าอันตรายผ่านแดนทางถนนของกลุ่มประชาคมเศรษฐกิจยุโรป (European Agreement Concerning the International Carriage of Dangerous Goods by Road – ADR) เซลล์และแบตเตอรี่ลิเทียมไอออนได้รับการทดสอบตามเกณฑ์และการทดสอบมาตรา 38.3 ของข้อเสนอแนะในการขนส่งสินค้าอันตรายขององค์การสหประชาชาติแล้ว

โดยส่วนใหญ่แล้ว การขนส่งแบตเตอรี่ของ DEWALT จะได้รับยกเว้นในการจัดประเภทเป็นวัตถุอันตรายตามที่กำหนดไว้ประเภทที่ 9 โดยทั่วไปการขนส่งที่บรรจุแบตเตอรี่ลิเทียมไอออนที่มีอัตราพลังงานไฟฟ้ามากกว่า 100 วัตต์-ชั่วโมง (Wh) จะต้องขนส่งตามที่กำหนดไว้ประเภทที่ 9 โดยต้องมีการทำเครื่องหมายแสดงอัตราวัตต์-ชั่วโมงไว้ที่หีบห่อของแบตเตอรี่ลิเทียมไอออนทั้งหมด นอกจากนี้ เนื่องจากความซับซ้อนของข้อบังคับ DEWALT ไม่แนะนำให้ขนส่งแบตเตอรี่ลิเทียมไอออนทางอากาศเพียงอย่างเดียวโดยไม่คำนึงถึงอัตราวัตต์-ชั่วโมง การขนส่งเครื่องมือพร้อมแบตเตอรี่ (เครื่องมือชุด) สามารถขนส่งทางอากาศได้เนื่องจากได้รับยกเว้น หากอัตราวัตต์-ชั่วโมงของชุดแบตเตอรี่ไม่เกิน 100 วัตต์-ชั่วโมง

ทั้งนี้ โดยไม่คำนึงว่าการขนส่งจะได้รับการยกเว้นหรือต้องปฏิบัติตามอย่างครบถ้วน เป็นความรับผิดชอบของผู้ขนส่งที่จะต้องค้นหาข้อมูลเกี่ยวกับข้อบังคับด้านบรรจุกฎเกณฑ์ล่าสุด ข้อกำหนดเรื่องการแสดงฉลาก/เครื่องหมายและการจัดเตรียมเอกสาร

ข้อมูลในหัวข้อนี้ได้รับการจัดเตรียมโดยสุจริตและเชื่อมั่นว่าถูกต้องในเวลาที่จะจัดทำขึ้น อย่างไรก็ตามไม่ถือว่าเป็นการรับประกันทั้งโดยชัดแจ้งหรือโดยปริยาย เป็นความรับผิดชอบของผู้ซื้อที่จะตรวจสอบให้แน่ใจว่ากิจกรรมต่างๆ ของบริษัทสอดคล้องตามข้อกำหนดที่บังคับใช้

การขนส่งแบตเตอรี่ FLEXVOLT™

แบตเตอรี่ DEWALT FLEXVOLT™ มีสองโหมด: **การใช้และการขนส่ง**

โหมดการใช้งาน: เมื่อแบตเตอรี่ FLEXVOLT™ แยกอยู่โดดเดี่ยวหรืออยู่ในผลิตภัณฑ์ DEWALT 18(20 สูงสุด)V แบตเตอรี่จะทำงานเป็นแบตเตอรี่ 18(20 สูงสุด) V เมื่อแบตเตอรี่ FLEXVOLT™ อยู่ในผลิตภัณฑ์ 54(60 สูงสุด) V หรือ 108(120 สูงสุด)V (แบตเตอรี่ 54(60 สูงสุด)V สองก้อน) แบตเตอรี่จะทำงานเป็นแบตเตอรี่ 54V

โหมดการขนส่ง: เมื่อติดตั้งฝาครอบ

กับแบตเตอรี่ FLEXVOLT™ ซึ่งแบตเตอรี่อยู่ใน

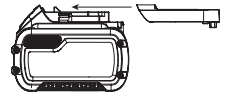

โหมดการขนส่งให้เก็บรักษาฝาครอบสำหรับจัดส่ง

เมื่ออยู่ในโหมดการขนส่ง สวิตช์ของเซลล์จะถูกตัดการเชื่อมต่อทางไฟฟ้าภายในก่อนแบตเตอรี่ ทำให้แบตเตอรี่ 3 ก้อนที่มีกัลดัด-ชั่วโมง (Wh) ต่ำลงเมื่อเปรียบเทียบกับแบตเตอรี่ 1 ก้อนที่มีกัลดัด-ชั่วโมงสูงกว่า มีการยกเว้นปริมาณที่เพิ่มขึ้นของแบตเตอรี่ 3 ก้อนที่มีกัลดัด-ชั่วโมงต่ำกว่าจากข้อบังคับการขนส่งที่กำหนดไว้สำหรับแบตเตอรี่ที่มีกัลดัด-ชั่วโมงสูงกว่า

ตัวอย่างเช่น กาลัง Wh สำหรับการขนส่งอาจได้

ตัวอย่างเครื่องหมายบนฉลากเกี่ยวกับการใช้งานและการขนส่ง



รับภาระเป็น 3 x 36 Wh ซึ่งหมายความถึงแบตเตอรี่จำนวน 3 ลูก

โดยที่แต่ละลูกมีกำลังเท่ากับ 36 Wh การใช้กำลัง Wh อาจได้รับการแสดงเป็น 108 Wh (หมายถึงแบตเตอรี่ 1 ลูก)

คำแนะนำในการเก็บรักษา

- 1. สถานที่เก็บรักษาอุปกรณ์ที่เหมาะสมที่สุดคือสถานที่ซึ่งแห้งและเย็น ไม่ได้รับแสงอาทิตย์โดยตรง และอุณหภูมิไม่ร้อนหรือเย็นมากเกินไป เพื่อให้ประสิทธิภาพและอายุการใช้งานของแบตเตอรี่ยาวนานสูงสุด ควรเก็บรักษาแบตเตอรี่ในอุณหภูมิห้องเมื่อไม่ใช้งาน
- 2. กรณีเก็บเป็นเวลานาน ให้เก็บแบตเตอรี่ที่ชาร์จเต็มแล้วในสถานที่แห้งและเย็นนอกเครื่องชาร์จ

หมายเหตุ: ไม่ควรเก็บรักษาชุดแบตเตอรี่ในสภาพปราศจากประจุโดยสิ้นเชิง จำเป็นต้องชาร์จแบตเตอรี่ใหม่อีกครั้งก่อนใช้งาน

แผ่นป้ายบนแบตเตอรี่และเครื่องชาร์จ

นอกเหนือจากสัญลักษณ์ภาพที่ใช้ในคู่มือเล่มนี้แล้ว บนเครื่องชาร์จและแบตเตอรี่จะมีสัญลักษณ์ภาพดังต่อไปนี้:



โปรดอ่านคู่มือแนะนำการใช้ก่อนใช้งาน



โปรดดูข้อมูลทางเทคนิคสำหรับเวลาชาร์จ



ห้ามหมกหมนด้วยวัตถุที่เป็นตัวนำ



ห้ามชาร์จแบตเตอรี่ที่ชำรุด



ห้ามทำให้แบตเตอรี่เปียกน้ำ



เปลี่ยนสายไฟที่ชำรุดทันที



ชาร์จไฟที่อุณหภูมิระหว่าง 4 °C ถึง 40 °C เท่านั้น



ใช้ภายในอาคารเท่านั้น



LI-ION

โปรดทิ้งแบตเตอรี่อย่างเหมาะสมโดยคำนึงถึงผลกระทบต่อสิ่งแวดล้อม



DCBXXX

ชาร์จแบตเตอรี่ DEWALT กับเครื่องชาร์จของ DEWALT ที่กำหนดเท่านั้น การชาร์จแบตเตอรี่ชนิดอื่นนอกเหนือจากแบตเตอรี่ DEWALT กำหนดกับเครื่องชาร์จ DEWALT อาจทำให้แบตเตอรี่ระเบิดหรือนำไปสู่สถานการณ์ที่เป็นอันตรายอื่นๆ



ห้ามเผาแบตเตอรี่



โหมดการใช้งาน (โดยไม่มีฝาครอบการขนส่ง)
ตัวอย่าง: พิกัด Wh ระบุ 108 Wh (แบตเตอรี่ 1 ก้อน โดยมีขนาด 108 Wh)



โหมดการขนส่ง (พร้อมฝาปิดการขนส่งในตัว)
ตัวอย่าง: พิกัด Wh ระบุ 3 x 36 Wh (แบตเตอรี่ 3 ก้อน โดยแต่ละก้อนมีขนาด 36 Wh)

ชนิดของแบตเตอรี่

DCG418 ทำงานกับก้อนแบตเตอรี่ 54(60 สูงสุด)V
คุณสามารถใช้งานก้อนแบตเตอรี่เหล่านี้ได้: DCB546, DCB547, DCB548, DCB606, DCB609, DCB612อ้างอิงตามข้อมูลทางเทคนิคสำหรับข้อมูลเพิ่มเติม

สิ่งที่อยู่ในบรรจุภัณฑ์

ภายในบรรจุภัณฑ์ประกอบด้วย:

- 1 เครื่องเจียรไฟฟ้า
 - 1 เครื่องป้องกันขนาด 125 มม. (Type 27)
 - 1 มือจับด้านข้าง
 - 1 ชุดหน้าแปลน
 - 1 ประแจหกเหลี่ยม
 - 2 ก้อนแบตเตอรี่ Li-Ion (รุ่น T2, X2)
 - 1 คู่มือการใช้งาน
- โปรดตรวจหาร่องรอยความเสียหายของเครื่องมือ ชิ้นส่วนหรืออุปกรณ์เสริม ที่อาจเกิดขึ้นในระหว่างการขนส่ง
 - โปรดอ่านและทำความเข้าใจคู่มือเล่มนี้ก่อนการใช้งาน

สัญลักษณ์บนเครื่องมือ

รูปภาพต่อไปนี้จะปรากฏบนเครื่องมือ:



โปรดอ่านคู่มือแนะนำการใช้งานก่อนใช้งาน



สวมอุปกรณ์ป้องกันเสียงดัง



สวมอุปกรณ์ป้องกันดวงตา

ตำแหน่งของรหัสวันที่ (รูป A)

รหัสวันที่ 21 ซึ่งรวมถึง ปีที่ผลิต จะพิมพ์ไว้บนตัวเครื่องตัวอย่างเช่น:

2020 XX XX

ปีที่ผลิต

คำอธิบาย (รูป A, D, F)



คำเตือน: ห้ามดัดแปลงเครื่องมือไฟฟ้าหรือส่วนประกอบต่างๆ เพราะอาจทำให้เครื่องมือชำรุดหรือได้รับบาดเจ็บได้

- 1 สวิตช์ทริกเกอร์
- 2 คันโยกล็อก
- 3 ปุ่มล็อคแกนหมุน
- 4 แกนหมุน
- 5 มือจับด้านข้าง
- 6 ล้อขัด (รูป F)
- 7 หน้าแปลนเหล็กทรงรูป
- 8 น็อตยึดเกลียว
- 9 เครื่องป้องกันขนาด
- 10 คันปลดเครื่องป้องกันขนาด
- 11 ก้อนแบตเตอรี่
- 12 ปุ่มปลดแบตเตอรี่
- 13 ปุ่มมาตรวัดน้ำมันเชื้อเพลิง
- 14 สกรู
- 15 สลัก
- 16 ช่องบนฝาครอบเก็บ

วัตถุประสงค์ในการใช้งาน

เครื่องเจียรไฟฟ้าแบบไร้สาย DCG418 ได้รับการออกแบบมาสำหรับการตัด การเจียร การขัด และการแปรงลวดแบบมืออาชีพ

ห้ามใช้งาน หากอยู่ในบริเวณที่เปียกชื้นหรือมีของเหลวไวไฟหรือแก๊สอยู่ในบริเวณดังกล่าว

เครื่องเจียรไฟฟ้าแบบไร้สายนี้เป็นเครื่องมือไฟฟ้าสำหรับมืออาชีพ

ห้ามปล่อยให้เด็กสัมผัสกับเครื่องมือ ผู้ใช้ที่ไม่มีความรู้หรือประสบการณ์มาก่อนต้องได้รับการดูแลในขณะที่ใช้เครื่องมือนี้

- ผู้เยาว์และผู้ที่มีความเชี่ยวชาญ เครื่องมือนี้ไม่ได้มีไว้เพื่อการใช้งานโดยผู้เยาว์หรือผู้ที่มีความเชี่ยวชาญ โดยไม่มีการควบคุมดูแล
- เครื่องมือนี้ไม่ได้มีไว้เพื่อการใช้งานโดยบุคคล (ซึ่งรวมถึงผู้เยาว์) ที่มีความบกพร่องทางร่างกาย ทางการรับความรู้สึก หรือทางจิตประสาท หรือขาดประสบการณ์ความรู้ และทักษะ เว้นเสียแต่จะได้รับการควบคุมดูแล หรือคำแนะนำในการใช้เครื่องมือโดยผู้รับผิดชอบต่อความปลอดภัยของบุคคลเหล่านั้น ห้ามปล่อยผู้เยาว์ไว้กับเครื่องมือนี้ตามลำพัง

คลัตช์ขี้อิเล็กทรอนิกส์

คลัตช์จำกัดแรงบิดอิเล็กทรอนิกส์ลดปฏิกริยาแรงบิดสูงสุดที่ส่งไปยังผู้ปฏิบัติงานในกรณีที่แผ่นจานติดขัด คุณสมบัตินี้ยังป้องกันไม่ให้เกียร์และมอเตอร์ไฟฟ้าหยุดทำงานกลางคันคลัตช์จำกัดแรงบิดได้รับการตั้งค่ามาจากโรงงานและไม่สามารถปรับได้

เบรก

เมื่อปิดเครื่องแล้ว เบรกจะหยุดล้อหมุนเร็วกว่าตัวเครื่องที่ไม่มีคุณสมบัตินี้ คุณสมบัตินี้ช่วยปรับปรุงประสิทธิภาพและเพิ่มการป้องกันผู้ใช้ เวลาหยุดจะแตกต่างกันไปตามประเภทของล้อที่ใช้

การประกอบและการปรับแต่ง

คำเตือน: เพื่อลดความเสี่ยงจากการได้รับบาดเจ็บรุนแรง ต้องปิดเครื่องมือและถอดปลั๊กออกจากแหล่งจ่ายไฟก่อนทำการปรับตั้ง หรือทำการถอด/ติดตั้งอุปกรณ์ยึดติดหรืออุปกรณ์เสริมใดๆ ทุกครั้ง การผล็อยเปิดเครื่องโดยไม่ไดตั้งใจอาจเป็นสาเหตุให้เกิดการบาดเจ็บได้

คำเตือน: ใช้แบตเตอรี่และเครื่องชาร์จของ DEWALT เท่านั้น

ใส่มือจับเสริมด้านข้าง (รูป C)

คำเตือน: ก่อนใช้เครื่องมือ ให้ตรวจสอบว่าได้ขันตามจับแน่นดีแล้ว

คำเตือน: ควรใช้ตามจับด้านข้างทุกครั้งเพื่อให้สามารถควบคุมเครื่องมือได้ตลอดเวลา

ขันตามจับด้านข้าง 5 ให้เข้าไปในรู ที่อยู่ด้านใดด้านหนึ่งของเสือเฟืองให้แน่น

เพื่อทำให้ผู้ใช้มีความสะดวกสบายมากขึ้น ฝาครอบเกียร์สามารถหมุนได้ 90° สำหรับการตัด

การหมุนฝาครอบเกียร์ (รูป A)

1. ถอดสกรูสี่มุม 4 ตัวที่ยึดฝาครอบเกียร์เข้ากับตัวเรือนมอเตอร์
2. โดยไม่ต้องแยกฝาครอบเกียร์ออกจากตัวเรือนมอเตอร์ ให้หมุนหัวฝาครอบเกียร์ไปยังตำแหน่งที่ต้องการ

หมายเหตุ: หากฝาครอบเกียร์และตัวเรือนมอเตอร์แยกออกจากกันเกินกว่า 3.17 มม. เฉพาะศูนย์บริการซ่อมบำรุง DEWALT ที่ได้รับอนุญาตเท่านั้นที่สามารถซ่อมบำรุง

และประกอบชิ้นส่วนเข้าด้วยกันใหม่ หากไม่ทำการซ่อมบำรุงเครื่องมือ อาจทำให้มอเตอร์และดรัมลูกปืนชำรุด

3. ติดตั้งสกรูอีกครึ่งเพื่อยึดฝาครอบเกียร์เข้ากับตัวเรือนมอเตอร์ ชันสกรูด้วยแรงบิด 2.25 นิวตันเมตรการขันแน่นเกินไปอาจทำให้สกรูเสียหาย

เครื่องป้องกันขนาด

คำเตือน: **ข้อควรระวัง:** คุณจำเป็นต้องใช้เครื่องป้องกันกับล้อเจียร ล้อตัด แผ่นจานทรายสำหรับขีด แปร่ง ลวดและล้อลวด คุณอาจใช้งานเครื่องมือนี้ได้โดยไม่ต้องมีเครื่องป้องกันเมื่อขัดด้วยแผ่นจานกระดาษ ทรายแบบธรรมดาเท่านั้น โปรดอ้างอิงตามรูป A เพื่อดูเครื่องป้องกันที่เหมาะสมสำหรับเครื่องการประยุกต์ใช้งานบางอย่างอาจทำให้คุณต้องจัดซื้อเครื่องป้องกันที่เหมาะสมจากตัวแทนจำหน่ายในพื้นที่ของคุณหรือศูนย์บริการซ่อมบำรุงที่ได้รับอนุญาต

หมายเหตุ: คุณสามารถทำการเจียรและตัดขอบได้ด้วยล้อ Type 27 ที่ออกแบบและระบุไว้สำหรับจุดประสงค์นี้ ล้อหนา 6.35 มม. ได้รับการออกแบบสำหรับการเจียรผิวขณะที่คุณต้องทำการตรวจฉลากของผู้ผลิตสำหรับล้อชนิด Type 27 ที่บางกว่าที่สามารถใช้สำหรับการเจียรผิวหรือเฉพาะการเจียร/ตัดขอบเท่านั้นหรือไม่ คุณจำเป็นต้องใช้เครื่องป้องกัน Type 1 สำหรับล้อใดก็ตามที่ทำมาการเจียรผิว คุณสามารถดำเนินการตัดได้โดยใช้ล้อ Type 1 และเครื่องป้องกัน Type 1

หมายเหตุ: โปรดดูแผนภูมิอุปกรณ์เสริมเพื่อเลือกเครื่องป้องกัน/อุปกรณ์เสริมที่เหมาะสม

การปรับและการติดตั้งเครื่องป้องกัน (รูป D, E)

คำเตือน: **ข้อควรระวัง:** ปิดเครื่องแล้วถอดก่อนแบดเดือรออกจากเครื่องมือก่อนทำการปรับเปลี่ยนหรือถอดหรือติดตั้งอุปกรณ์ดอพวงหรืออุปกรณ์เสริมใดก็ตาม

คำเตือน: **ข้อควรระวัง:** ก่อนใช้งานเครื่องมือ ต้องแน่ใจถึงตัวเลือกการปรับที่เครื่องมือของคุณตั้งไว้

ตัวเลือกการปรับ

เครื่องเจียรของคุณมีตัวเลือกแบบหนึ่งสัมผัสและสองสัมผัสสำหรับการปรับเครื่องป้องกัน

- **แบบหนึ่งสัมผัส:** เมื่อด้านที่เอียงของคันปลดล็อกเครื่องป้องกัน **10** อยู่ในตำแหน่ง คุณสามารถปรับตำแหน่งเครื่องป้องกันได้อย่างง่ายดายโดยหมุนตามเข็มนาฬิกา คุณไม่จำเป็นต้องกดคันโยกเพื่อหมุนเครื่องป้องกัน
- **แบบสองสัมผัส:** เมื่อด้านที่เป็นสี่เหลี่ยมของคันปลดล็อกเครื่องป้องกัน **10** อยู่ในตำแหน่ง คุณสามารถปรับตำแหน่งเครื่องป้องกันได้โดยกดคันปลดล็อกเครื่องป้องกันและหมุนเครื่องป้องกัน

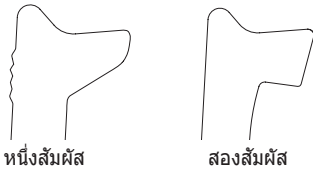

หนึ่งสัมผัส

สองสัมผัส

การตั้งค่าตัวเลือกการปรับเครื่องป้องกัน

หากต้องการปรับคั่นปลดล็อกเครื่องป้องกัน **10** สำหรับตัวเลือกการปรับที่ต้องการ:

1. ถอดสกรู **14** โดยใช้ดอกขัน T20
2. ถอดคั่นปลดล็อกเครื่องป้องกันออก เลือกปลายคั่นปลดล็อกสำหรับตัวเลือกการปรับที่ต้องการ แบบหนึ่งสัมผัส จะใช้ปลายคั่นโยกด้านเอียง แบบสองสัมผัสจะใช้ปลายที่เป็นสี่เหลี่ยม
3. เปลี่ยนคั่นโยก โดยวางตำแหน่งปลายที่เลือกไว้ใต้สปริง **13** ตรวจสอบให้แน่ใจว่าคั่นโยกสัมผัสกับสปริงอย่างเหมาะสม
4. เปลี่ยนสกรู

การติดตั้งเครื่องป้องกัน (รูป D)

1. กดคั่นปลดล็อกเครื่องป้องกัน **10** .
2. ขณะที่เปิดคั่นปลดล็อกเครื่องป้องกันค้างไว้ ให้จัดตำแหน่งสลัก **15** บนเครื่องป้องกันให้ตรงกับข้อ **16** บนฝาครอบเกียร์
3. เปิดคั่นปลดล็อกเครื่องป้องกันค้างไว้ ด้านเครื่องป้องกันลงจนกว่าสลักเครื่องป้องกันจะเข้าที่และหมุนเข้าไปในร่องบนจุดศูนย์กลางของฝาครอบเกียร์ปลดล็อกคั่นปลดล็อกเครื่องป้องกัน
4. เมื่อแกนหมุนหันไปทางผู้ปฏิบัติงาน ให้หมุนเครื่องป้องกันตามเข็มนาฬิกาไปยังตำแหน่งการทำงานที่คุณต้องการ ผนวกติดตั้งตัวเครื่องป้องกันระหว่างแกนหมุนและผู้ปฏิบัติงานเพื่อให้การป้องกันสูงสุดแก่ผู้ปฏิบัติงาน

หมายเหตุ: คั่นปลดล็อกเครื่องป้องกันควรตะครุบเข้าไปยังหนึ่งในรูจัดแน **17** บนปลอกเครื่องป้องกัน การดำเนินการนี้ทำให้มั่นใจได้ว่าคุณยึดเครื่องป้องกันอย่างแน่นหนา

5. หากต้องการถอดเครื่องป้องกัน ให้ทำตามขั้นตอนที่ 1-3 ของคำแนะนำเหล่านี้

หน้าแปลนและล้อ

การติดตั้งล้อที่ไม่มีดุม (รูป F)

! **คำเตือน:** การวางหน้าแปลน/น็อตยึด/ล้ออย่างไม่ถูกต้อง อาจก่อให้เกิดการบาดเจ็บสาหัส (หรือความเสียหายต่อเครื่องมือหรือล้อ)

! **ข้อควรระวัง:** คุณจะต้องใช้งานหน้าแปลนที่รวมมาด้วยกับล้อเจียรศูนย์กลาง Type 27 และ Type 42 และล้อตัด Type 1 และ Type 41 โปรดดูแผนภูมิอุปกรณ์เสริมสำหรับข้อมูลเพิ่มเติม

! **คำเตือน:** คุณจำเป็นต้องใช้เครื่องป้องกันล้อตัดแบบปิดสองด้านเมื่อใช้ล้อตัด

! **คำเตือน:** การใช้หน้าแปลนหรือแผ่นป้องกันที่เกิดการเสียหาย หรือเกิดการผิดพลาดในการใช้หน้าแปลนและตัวป้องกันที่เหมาะสม อาจส่งผลให้เกิดการบาดเจ็บเนื่องจากการแตกของล้อและหน้าสัมผัสของล้อ โปรดดูแผนภูมิอุปกรณ์เสริมสำหรับข้อมูลเพิ่มเติม

1. การวางเครื่องมีบนโต๊ะ บนแผ่นป้องกัน
2. การติดตั้งหน้าแปลนสำรองแบบไม่มีเกลียวที่ **7** บนแกนหมุน **4** ขณะที่ศูนย์กลางที่ยก (นาร่อง) หันไปทางล้อ
3. การวางล้อกับหน้าแปลนสำรอง การหมุนล้อบนศูนย์กลางการยก(นาร่อง) ของหน้าแปลนสำรอง
4. ในขณะที่กดปุ่มล็อคแกนหมุน โดยที่ฐานหันหน้าออกจากรูของล้อ ชันน็อตยึด **8** บนแกนหมุน เพื่อให้ส่วนเชื่อมยึดสองช่องในแกนหมุน
5. ในขณะที่กดปุ่มล็อคแกนหมุน จะใช้ประแจขันล้อหน้าแปลนไว้
6. วิธีถอดล้อ จะกดปุ่มล็อคแกนหมุน และจะใช้ประแจคลายหน้าแปลนล้อดเค็ลยว

การติดตั้งแผ่นรองขัดกระดาษทราย (รูป A, F)

หมายเหตุ: การใช้แผ่นป้องกันสำหรับแผ่นขัดที่ใช้แผ่นสำรอง มักจะเรียกว่าแผ่นไฟเบอร์เรซิน ซึ่งไม่จำเป็นต้องใช้ เนื่องจากแผ่นป้องกันไม่จำเป็นสำหรับอุปกรณ์เสริมเหล่านี้ แผ่นป้องกันอาจเหมาะสมหรือไม่เหมาะสมก็ได้ถ้ามีการใช้

! **คำเตือน:** การวางหน้าแปลน/น็อตยึด/ล้ออย่างไม่ถูกต้อง อาจก่อให้เกิดการบาดเจ็บสาหัส (หรือความเสียหายต่อเครื่องมือหรือล้อ)

! **คำเตือน:** จำเป็นต้องติดตั้งแผ่นป้องกันที่เหมาะสมสำหรับล้อตัด ล้อตัด แผ่นขัด แปรงลวด หรือการใช้งานล้อลวดหลังจากการขัดกระดาษทรายเสร็จสิ้นลง

1. วางหรือสำรองแผ่นสำรองข้อต่อ **18** อย่างเหมาะสมบนแกนหมุน
2. วางแผ่นขัด **19** ลงบนแผ่นรองสำรอง **18**
3. ในขณะที่ล้อแกนหมุน **3** ยึดน็อตเกลียว **20** บนแกนหมุน การนาร่องของการยกดุมบนน็อตยึดเข้ากับกึ่งกลางของแผ่นขัดและแผ่นสำรอง
4. ชันน็อตยึดด้วยมือให้แน่น จากนั้นกดปุ่มล็อคแกนหมุนในขณะที่หมุนแผ่นขัด จนกระทั่งแผ่นขัดและน็อตยึดติดกันแน่น
5. วิธีถอดล้อ จับและหมุนแผ่นสำรองและแผ่นขัดในขณะที่กดปุ่มล็อคแกนหมุน

การติดตั้งและการถอดดุมล้อ (รูป G)

การติดตั้งดุมล้อโดยตรงบนแกนหมุนเกลียว M14เกลียวของอุปกรณ์เสริมจะต้องตรงกับเกลียวของแกนหมุน

1. การถอดแผ่นสำรองออก โดยการดึงออกจากเครื่องมือ
2. การหมุนเกลียวล้อบนแกนหมุน **4** ด้วยมือ
3. กดปุ่มล็อคแกนหมุน **3** และใช้ประแจเพื่อขันดุมของล้อให้แน่น

4. ย้อนกลับขั้นตอนข้างต้นเพื่อถอดล้อ

ข้อแนะนำ: ไม่สามารถดึงคาลิปเปอร์ได้อย่างถูกต้อง ก่อนที่จะทำการเปิดเครื่องมืออาจทำให้เกิดความเสียหายต่อเครื่องมือหรือล้อได้

การติดตั้งแปรงลวดด้วย และล้อลวด (รูป A)

! **คำเตือน:** การวางหน้าแปลน/น็อตยึด/ล้ออย่างไม่ถูกต้อง อาจก่อให้เกิดการบาดเจ็บสาหัส (หรือความเสียหายต่อเครื่องมือหรือล้อ)

! **ข้อควรระวัง:** เพื่อลดความเสี่ยงต่อการบาดเจ็บ ต้องสวมถุงมือทำงานเมื่อใช้แปรงลวดและล้อ สิ่งเหล่านี้จะสามารถเกิดการแหลมคมได้

! **ข้อควรระวัง:** เพื่อลดความเสี่ยงต่อความเสียหายของเครื่องมือ ล้อหรือแปรงต้องไม่สัมผัสแผ่นป้องกันเมื่อติดตั้งหรือขณะที่ใช้งาน ความเสียหายที่ตรวจไม่พบอาจเกิดขึ้นกับอุปกรณ์เสริมได้ และจะทำให้สายไฟแตกจากล้อหรือด้วยเสริมได้

ติดตั้งแปรงลวดด้วยและล้อลวดโดยตรงบนแกนหมุนเกลียว โดยไม่ต้องใช้หน้าแปลน ใช้เฉพาะแปรงลวดหรือล้อที่มาพร้อมกับคัมเกลียว M14 เท่านั้น อุปกรณ์เสริมเหล่านี้มีค่าใช้จ่ายเพิ่มเติมจากตัวแทนจำหน่ายในพื้นที่ของคุณหรือศูนย์บริการที่ได้รับอนุญาตนั้นๆ

1. การวางเครื่องมือบนโต๊ะ บนแผ่นป้องกัน
2. การหมุนเกลียวล้อบนแกนหมุนด้วยมือ
3. กดปุ่มล็อกแกนหมุน **3** และใช้ประแจขันล้อบนคัมของล้อลวดหรือแปรง
4. วิธีถอดล้อ ย้อนกลับขั้นตอนข้างต้น

ข้อแนะนำ: เพื่อลดความเสี่ยงต่อความเสียหายต่อเครื่องมือ จะต้องติดตั้งคัมล้อให้ถูกต้องก่อนเปิดเครื่องมือ

ก่อนการใช้งาน

- ติดตั้งตัวครอบป้องกันและแผ่นหรือล้อที่เหมาะสม อย่าใช้แผ่นเจียรที่สึกมากเกินไป
- ตรวจสอบให้แน่ใจว่าได้ติดตั้งหน้าแปลนด้านในและด้านนอกอย่างถูกต้องแล้ว ปฏิบัติตามคำแนะนำที่ระบุไว้ใน **ตารางอุปกรณ์เสริมสำหรับการเจียรและการตัด**
- ตรวจสอบให้แน่ใจว่าแผ่นเจียรหมุนในทิศทางตามลูกศรบนอุปกรณ์เสริมและเครื่องมือ
- ห้ามใช้อุปกรณ์เสริมที่เสียหาย ก่อนใช้งานแต่ละครั้ง ต้องตรวจอุปกรณ์เสริม เช่นการชิปและรอยแตกของล้อ การแตก ฉีกขาดหรือสึกหรอของแผ่นสำรอง การหลวมหรือแตกของแปรงลวดหากเครื่องมือไฟฟ้าหรืออุปกรณ์เสริมชำรุด ตรวจสอบความเสียหายหรือติดตั้งอุปกรณ์เสริมที่มีคุณภาพดีแทนหลังจากตรวจและติดตั้งอุปกรณ์เสริม จัดตำแหน่งของตัวเอง และผู้คนอื่นๆ ให้อยู่ห่างจากระนาบของอุปกรณ์เสริมที่หมุนได้ และรันเครื่องมือไฟฟ้าด้วยความเร็วในการไหลสูงสุดไม่เกินหนึ่งนาที่ อุปกรณ์เสริมที่เสียหายตามปกติจะแตกหักในช่วงเวลาทดสอบนี้

การใช้งาน

วิธีการใช้เครื่องมือ

! **คำเตือน:** ทำตามคำแนะนำด้านความปลอดภัยและข้อกำหนดที่บังคับใช้เสมอ

! **คำเตือน:** เพื่อลดความเสี่ยงจากการได้รับบาดเจ็บรุนแรง ต้องปิดเครื่องมือและถอดปลั๊กออกจากแหล่งจ่ายไฟก่อนทำการปรับตั้ง หรือถอด/ติดตั้งอุปกรณ์ยึดติดหรืออุปกรณ์เสริมใดๆ ทุกครั้ง การเปลือยเปิดเครื่องโดยไม่ได้ตั้งใจอาจเป็นสาเหตุให้เกิดการบาดเจ็บได้

! **คำเตือน:** • ตรวจสอบให้แน่ใจว่าวัสดุทั้งหมดที่จะเจียรหรือตัดได้รับการยึดเข้าที่อย่างแน่นหนาแล้ว

• ยึดและหมุนชิ้นงานไว้ ใช้อุปกรณ์จับชิ้นงานหรือตัวจับชิ้นงานเพื่อยึดและหมุนชิ้นงานบนแท่นที่มั่นคง การจับยึดและหมุนชิ้นงานใหม่ี่มั่นคงเป็นสิ่งจำเป็นเพื่อป้องกันชิ้นงานเคลื่อนที่และสูญเสียการควบคุม การเคลื่อนที่ของชิ้นงานหรือการสูญเสียการควบคุมอาจทำให้เกิดอันตรายและการบาดเจ็บได้

• **รองรับแผงปิดหรือชิ้นงานที่มีขนาดใหญ่** เพื่อลดความเสี่ยงที่แผ่นจะถูกหนีบหรือตัดกลับ ชิ้นงานที่มีขนาดใหญ่มีแนวโน้มที่จะหย่อนลงเนื่องจากน้ำหนักของตัวเอง สิ่งที่มารองรับต้องวางไว้ใต้ชิ้นงานใกล้แนวตัดและใกล้ขอบของชิ้นงานบริเวณทั้งสองด้านของแผ่นตัด

• ออกแรงกดไปยังเครื่องมือเพียงเบาๆ ห้ามออกแรงกดด้านข้างที่แผ่นเจียร

• ควรสวมถุงมือทำงานเป็นประจำในขณะที่ปฏิบัติงานกับเครื่องมือนี้

• กล้องเงาหรือหลอดไฟมีรบกวนระหว่างการใช้งาน ติดตั้งแผ่นป้องกันและแผ่นดิสก์หรือล้อที่เหมาะสมเสมอไม่ควรใช้แผ่นดิสก์หรือล้อที่สึกหรอมากเกินไป

• ต้องแน่ใจว่าได้ติดตั้งหน้าแปลนด้านในและด้านนอกอย่างถูกต้องแล้ว

• ต้องตรวจสอบให้แน่ใจว่าแผ่นดิสก์หรือล้อ ได้มีการหมุนในทิศทางตามลูกศรบนอุปกรณ์เสริมและเครื่องมือแล้ว

• หลีกเลี่ยงการใช้งานหนักเกินไป หากเครื่องมือร้อน ให้ปล่อยให้เครื่องทำงานโดยไม่มีภาระโหลดเป็นเวลาสองสามนาทีเพื่อให้อุปกรณ์เสริมเย็นลง ห้ามสัมผัสอุปกรณ์เสริมก่อนที่จะเย็นลง เวลาใช้งาน แผ่นเจียรจะมีความร้อนสูงมาก

• ห้ามใช้งานกับถั่วบดที่ไม่มีตัวป้องกันที่เหมาะสมในสถานที่

• มิให้มีการใช้เครื่องมือไฟฟ้ากับขาตั้งที่ถูกตัดออก

- มิให้มีการใช้กระดาษขั้วหมึกพร้อม กับผลิตภัณฑ์ ขัดถู
- ต้องระวังเป็นอย่างดี เมื่อล้อหมุนอย่างต่อเนื่อง หลังจากปิดเครื่องมือแล้ว

การใส่และถอดก้อนแบตเตอรี่ออกจากเครื่องมือ (รูป B)

หมายเหตุ: ต้องตรวจให้แน่ใจว่าแบตเตอรี่แพ็ค 11 ของคุณชาร์จจนเต็มแล้ว

ในการติดตั้งชุดแบตเตอรี่ลงในที่จับเครื่องมือ

1. จัดแนวแบตเตอรี่ 11 ให้ตรงกับรางด้านในที่จับของเครื่องมือ (รูป B)
2. เลื่อนเข้าไปในที่จับจนกระทั่งก้อนแบตเตอรี่ฝังอยู่ในเครื่องมืออย่างแน่นสนิท และเพื่อความแน่ใจ คุณจะได้ยินเสียงล๊อคล๊อคเข้าที่

วิธีการถอดแบตเตอรี่ออกจากเครื่องมือ

1. กดปุ่มปลดล๊อค 12 และดึงแบตเตอรี่ออกจากมือจับเครื่องมืออย่างมีกำลัง
2. ใส่ก้อนแบตเตอรี่ลงในเครื่องชาร์จตามที่ได้อธิบายไว้ในส่วนของเครื่องชาร์จของคุณนี้

ชุดมาตรวัดน้ำมันเชื้อเพลิงแบตเตอรี่ (รูป B)

แบตเตอรี่ของ DEWALT บางรุ่นมีมาตรวัดน้ำมันเชื้อเพลิงซึ่งประกอบด้วยไฟ LED สีเขียวสามดวงที่จะระบุระดับประจุที่เหลืออยู่ในก้อนแบตเตอรี่

เพื่อกระดูมาตรวัดน้ำมันเชื้อเพลิง กดปุ่ม 13 มาตรวัดน้ำมันเชื้อเพลิงค้างไว้ ไฟ LED สีเขียวสามดวงที่รวมตัวกันจะส่องสว่างเพื่อกำหนดระดับประจุที่เหลือเมื่อระดับประจุไฟฟ้าในแบตเตอรี่ต่ำกว่าขีดจำกัดที่ใช้งานได้ มาตรวัดน้ำมันเชื้อเพลิงจะไม่ติดและต้องทำการชาร์จแบตเตอรี่ใหม่

หมายเหตุ: มาตรวัดน้ำมันเชื้อเพลิงเป็นเพียงการบ่งบอกถึงประจุที่เหลืออยู่ในก้อนแบตเตอรี่ซึ่งมันไม่ได้บ่งบอกถึงการทำงานของเครื่องมือ และอาจมีการเปลี่ยนแปลงตามส่วนประกอบของผลิตภัณฑ์ อุณหภูมิและการใช้งานของผู้ใช้

ตำแหน่งการจับที่เหมาะสม (รูป A, I)

! **คำเตือน:** เพื่อลดความเสี่ยงจากการได้รับบาดเจ็บสาหัส ให้จับเครื่องมือในตำแหน่งที่ถูกต้องดังแสดงในภาพเสมอ

! **คำเตือน:** เพื่อลดความเสี่ยงจากการได้รับบาดเจ็บสาหัส ต้องจับเครื่องมือให้แน่นทุกครั้งเพื่อเตรียมพร้อมสำหรับแรงปฏิกิริยาที่เกิดขึ้นแบบทันทีทันใด

ตำแหน่งของการจับที่ถูกต้องคือไข่ม้อย่างหนึ่งจับที่ตำแหน่งจับ 5 ด้านตรงข้ามบนตัวของเครื่องมือ ซึ่งจะแสดงในรูป I

สวิตช์ทริกเกอร์และคันล๊อคล๊อค (รูป H)

! **คำเตือน:** ก่อนที่จะใช้เครื่องมือ ต้องตรวจว่ามีจับแน่นดีแล้ว

1. เพื่อเปิดเครื่องมือ ดันคันล๊อคล๊อค 2 ไปทางด้านหลังของเครื่องมือ จากนั้นกดสวิตช์ทริกเกอร์ 1 เครื่องมือจะทำงานในขณะที่สวิตช์ถูกกด
2. ปิดเครื่องมือโดยการปลดสวิตช์ปลด

! **คำเตือน:** จับที่จับด้านข้างและตัวเครื่องของเครื่องมือให้แน่นเพื่อรักษาการควบคุมของเครื่องมือเมื่อเริ่มต้นการทำงาน ระหว่างการใช้งานและจนกระทั่งล้อหรืออุปกรณ์หยุดหมุนตรวจให้แน่ใจว่าล้อได้หยุดสนิทก่อนที่จะวางเครื่องมือลง

! **คำเตือน:** ต้องอนุญาตให้เครื่องมือเข้าถึงความเร็วสูงสุดก่อนที่จะสัมผัสเครื่องมือกับพื้นผิวการทำงาน ยกเครื่องมือขึ้นจากผิวชิ้นงานก่อนที่จะปิดเครื่อง

ตัวล๊อคแกนหมุน (รูป A)

ตัวล๊อคแกนหมุน 3 มีไว้เพื่อป้องกันแกนหมุนไม่ให้หมุนเวลาติดตั้งหรือถอดแผ่น ใช้ตัวล๊อคแกนหมุนเฉพาะเมื่อได้ปิดเครื่องมือ ถอดปลั๊กออกจากแหล่งจ่ายไฟและเครื่องมือได้หยุดสนิทแล้ว

ข้อสังเกต: เพื่อลดความเสี่ยงที่จะเกิดความเสียหายต่อเครื่องมือ ห้ามใช้ตัวล๊อคแกนหมุนขณะเครื่องมือกำลังทำงาน มิฉะนั้นจะเกิดความเสียหายกับเครื่องมือได้ และอุปกรณ์เสริมที่นำมาต่ออาจหมุนออกมา ทำให้เกิดการบาดเจ็บได้

ให้กดปุ่มล๊อคแกนหมุน 3 แล้วหมุนแกนหมุนจนกระทั่งไม่สามารถหมุนต่อไปได้อีก

การเจียร การขัดและการแปรงลดของผิวงาน

! **ข้อควรระวัง:** ใช้แผ่นป้องกันที่ถูกต้องทุกครั้งตามคำแนะนำในคู่มือนี้

หากต้องการทำงานบนพื้นผิวของชิ้นงาน:

1. ปล่อยให้เครื่องมือมีความเร็วจนถึงความเร็วเต็มที่ก่อนให้เครื่องมือสัมผัสพื้นผิวของงาน
2. ออกแรงกดพื้นผิวของงานให้น้อยที่สุด เพื่อให้เครื่องมือสามารถทำงานที่ความเร็วสูงได้ อัตราการกำจัดวัสดุที่ดีที่สุด เมื่อเครื่องมือทำงานที่ความเร็วสูง

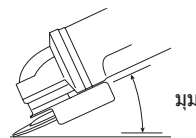

3. รักษามุมที่เหมาะสมระหว่างเครื่องมือและพื้นผิวการทำงานอ้างอิงแผนภูมิตามฟังก์ชันโดยเฉพาะ

ฟังก์ชัน	มุม
การเจียร	20°-30°
การขัดด้วยแผ่นดิสก์ แฟลพ	5°-10°
การขัดด้วยแผ่น สำรอง	5°-15°
แปรงลวด	5°-10°

4. รักษาการเชื่อมต่อระหว่างขอบของล้อกับพื้นผิวการทำงาน
 - หากมีการเจียร การขัดด้วยแผ่นดิสก์แฟลพ หรือ แปรงลวดให้เคลื่อนย้ายเครื่องมืออย่างต่อเนื่องในการเคลื่อนที่ไปข้างหน้าและหลังเพื่อหลีกเลี่ยงการสร้างเขาระอบบนพื้นผิวการทำงาน
 - หากมีการขัดด้วยแผ่นสำรองให้เคลื่อนย้ายเครื่องมืออย่างต่อเนื่องเป็นเส้นตรงเพื่อป้องกันการใหม่ และการหมุนของพื้นผิวการทำงาน

หมายเหตุ:การอนุญาตให้เครื่องมือวางอยู่บนผิวชิ้นงานโดยไม่ขยับจะทำให้ชิ้นงานเสียหาย

5. นำเครื่องมือออกจากพื้นผิวของงานก่อนปิดสวิตช์เครื่องปล่อยให้เครื่องมือหยุดหมุนก่อนวางเครื่องมือลง

! **ข้อควรระวัง:** ต้องใช้ความระมัดระวังเป็นพิเศษเมื่อทำงานบนขอบ อาจเกิดการเคลื่อนไหวที่คมชัดอย่างกะทันหันของเครื่องเจียร

ข้อควรระวังในการใช้งานชิ้นงานที่ทาสี

1. การขัดหรือแปรงลวดของสีที่ใช้ตะกั่วจะไม่แนะนำเนื่องจากความยากลำบากในการควบคุมฝุ่นละอองที่ปนเปื้อนพิษตะกั่วจะเป็นอันตรายที่สุดสำหรับเด็กและสตรีมีครรภ์
2. เนื่องจากเป็นการยากที่จะระบุว่าสีนั้นมีสารตะกั่วหรือไม่โดยไม่ต้องวิเคราะห์ทางเคมี เราจึงขอแนะนำข้อควรระวังต่อไปนี้เมื่อขัดสีใด ๆ:

ความปลอดภัยส่วนบุคคล

1. ห้ามมิให้เด็กหรือสตรีมีครรภ์เข้ามาในพื้นที่ทำงานที่มีการขัดสี หรือกำลังแปรงลวด จนกระทั่งเสร็จสิ้นการทำงานทำความสะอาดทั้งหมดแล้ว
2. ควรสวมหน้ากากกันฝุ่นหรืออุปกรณ์ช่วยหายใจ สำหรับทุกคนที่เข้ามาในพื้นที่ทำงาน ควรเปลี่ยนไส้กรองทุกวันหรือเมื่อใดก็ตามที่ผู้สวมใส่เกิดการหายใจลำบาก **หมายเหตุ:** ควรใช้หน้ากากป้องกันฝุ่นที่เหมาะสมสำหรับการทำงานกับฝุ่นสีตะกั่วและควินโดยเฉพาะหน้ากากธรรมดาที่มีสีสันไม่สามารถป้องกันในกรณีนี้ได้ ดูตัวแทนจำหน่ายที่เหมาะสมสำหรับการอนุมัติหน้ากาก N.I.O.S.H. ในพื้นที่ของคุณ
3. ห้ามมีการรับประทาน การดื่ม หรือการสูบบุหรี่ ในพื้นที่ทำงานเพื่อป้องกันการปนเปื้อนของอนุภาคสี ผู้ปฏิบัติงานควรล้างและทำความสะอาดก่อนการรับประทานอาหาร การดื่มหรือสูบบุหรี่ ไม่ควรทิ้งเศษอาหาร เครื่องดื่มหรือบุหรี่ ในบริเวณทำงานที่มีฝุ่นเกาะ

ความปลอดภัยด้านสิ่งแวดล้อม

1. ควรกำจัดสีที่ทา ให้อยู่ในลักษณะที่ช่วยลดปริมาณฝุ่นที่เกิดขึ้น
2. พื้นที่ที่มีการกำจัดสี ควรปิดผนึกด้วยแผ่นพลาสติกที่มีความหนา 4 มิล
3. การขัดควรทำในลักษณะที่จะลดการติดตามฝุ่นละอองสีออกพื้นที่ทำงาน

การทำความสะอาดและกำจัด

1. ควรทำความสะอาดพื้นผิวทั้งหมดในพื้นที่ทำงาน และต้องทำความสะอาดทุกวัน ตลอดระยะเวลาของโครงการขัด ควรเปลี่ยนถุงกรองสูญญากาศอย่างสม่ำเสมอ
2. ควรรวบรวมผ้าพลาสติกที่ตกร่อน ซึ่งจะกำจัดพร้อมกับเศษฝุ่นหรือเศษซากอื่น ๆ ควรวางไว้ในภาชนะบรรจุขยะที่ปิดผนึก และกำจัดผ่านขั้นตอนการรับขยะทั่วไป ระหว่างการทำความสะอาด เด็กและสตรีมีครรภ์ควรอยู่ห่างจากบริเวณทำงานทันที
3. ของเล่น เฟอร์นิเจอร์และเครื่องใช้ที่ล้างทำความสะอาดได้ที่ใช้สำหรับเด็กทั้งหมดควรล้างให้สะอาดก่อนนำมาใช้อีกครั้ง

การเจียรขอบและการตัดขอบ (รูป J)

! **คำเตือน:** ห้ามใช้ล้อเจียร/ตัดขอบสำหรับการขัดผิว เพราะล้อเหล่านี้ไม่ได้ถูกออกแบบมาสำหรับการใช้แรงกดต้นด้านที่สัมผัสกับการขัดผิวการแตกหักของล้ออาจส่งผลให้เกิดการบาดเจ็บ

! **ข้อควรระวัง:** ล้อที่ใช้ขัดขอบและตัดอาจแตกหักหรือหักกลับ หากพวกมันเกิดการงอหรือบิดในขณะที่ใช้เครื่องมือในทุกการเจียร/ตัดขอบ ด้านที่เปิดของแผ่นป้องกันจะต้องอยู่ห่างจากผู้ปฏิบัติงาน

ข้อแนะนำ: การเจียรขอบ/การตัดขอบด้วยล้อ TYPE 27 ต้องจำกัดเฉพาะการตัดต้นและบาก ที่มีความลึกน้อยกว่า 13 มม. เมื่อล้อเป็นล้อใหม่ลดความลึกของการตัด/บากเท่ากับการลดรัศมีล้อขณะที่มันได้เกิดการสึกหรอขึ้นข้างถึงแผ่นภูมิอุปกรณ์เสริมสำหรับข้อมูลเพิ่มเติมการเจียรขอบ/การตัดขอบด้วยล้อ TYPE 1 จำเป็นต้องใช้แผ่นป้องกัน TYPE 1

1. อนุญาตให้เครื่องมือเข้าถึงความเร็วสูงสุด ก่อนที่เครื่องมือจะสัมผัสกับพื้นผิวการทำงาน
2. ใช้แรงกดน้อยที่สุดกับพื้นผิวการทำงาน และอนุญาตให้เครื่องมือทำงานด้วยความเร็วสูงอัตราการเจียร/ตัดที่ต่ำที่สุด ก็ต่อเมื่อเครื่องมือทำงานที่ความเร็วสูง
3. จัดตำแหน่งตัวเอง เพื่อให้ล้อด้านล่างเปิดอยู่ห่างจากตัวคุณ
4. เมื่อเริ่มทำการตัดและมีรอยบากในชิ้นงาน ห้ามมิให้มีการเปลี่ยนมุมของการตัด การเปลี่ยนมุมจะทำให้ล้ออวบ และอาจทำให้ล้อแตกได้ ขอบล้อเจียรไม่ได้ถูกออกแบบให้มีการทนต่อแรงกดด้านข้างที่เกิดจากการตั้งอ

- นำเครื่องมือออกจากพื้นที่การทำงานก่อนที่จะปิดเครื่องมืออนุญาตให้เครื่องมือหยุดหมุนก่อนที่จะวางเครื่องมือลง

การใช้งานกับโลหะ

เมื่อใช้เครื่องมือในการทำงานกับโลหะ ต้องแน่ใจว่าได้มีการใส่อุปกรณ์ป้องกันไฟดูด (RCD) เพื่อหลีกเลี่ยงความเสี่ยงที่มีอยู่ที่เกิดจากเศษโลหะ
ถ่านแหล่งจ่ายไฟถูกปิดโดย RCD ให้นำเครื่องมือไปยังศูนย์บริการ DEWALT ที่ได้รับอนุญาต



คำเตือน: ในสภาพการทำงานหนัก อาจมีการสะสมฝุ่นที่เป็นสื่อนำไฟฟ้าภายในตัวเครื่องในเวลาที่ทำงานกับโลหะ ซึ่งอาจส่งผลให้ฉนวนป้องกันในเครื่องจักรเสื่อมประสิทธิภาพ และอาจเสี่ยงต่อการเกิดไฟดูดได้

เพื่อหลีกเลี่ยงการสะสมของเศษ โลหะภายในเครื่องจักร เรขอแนะนำให้ทำความสะอาดช่องระบายอากาศทุกวัน โปรดดู **การบำรุงรักษา**

ตัดโลหะ

สำหรับการตัดด้วยสารกัดกร่อนบนอนต์ ให้ใช้แผ่นป้องกัน type 1 เสมอ

เมื่อทำการตัด การทำงานกับพีดีระดับปานกลาง จะต้องปรับให้เข้ากับวัสดุที่ถูกตัด ห้ามมิให้มีการออกแรงกดบนแผ่นตัด การเอียงหรือลื่นของเครื่องจักร

ห้ามมิให้มีการลดความเร็วของการตัดแผ่นดีสก์โดยใช้แรงกดด้านข้าง

เครื่องจักรต้องทำงานในรูปแบบของการเคลื่อนไหวแบบเลื่อนอย่างสม่ำเสมอ มิฉะนั้น อันตรายที่เกิดขึ้นจะไม่สามารถควบคุมได้จากการตัด

เมื่อทำการตัด โปรไฟล์และบาร์สีเหลี่ยม จะเป็นการดีที่สุดในส่วนที่เล็กที่สุดก่อน

การเจียรหยาบ

ห้ามมิให้มีการใช้แผ่นตัดสำหรับการเจียรหยาบ ใช้แผ่นป้องกัน type 27 เสมอ

จะได้ผลลัพธ์ที่ดีที่สุดในการตัดหยาบเมื่อตั้งเครื่องจักรที่มุม 30° ถึง 40° เคลื่อนย้ายเครื่องจักรไปตามหลังและด้านหน้าด้วยแรงดันระดับปานกลางในลักษณะนี้ จะทำให้ชิ้นงานไม่ร้อนจนเกินไป ไม่มีการเปลี่ยนสีและไม่มีร่องเกิดขึ้น

การตัดหิน

ต้องใช้เครื่องจักรเฉพาะสำหรับการตัดแท่งเท่านั้น สำหรับการตัดหิน จะเป็นการดีที่สุดหากใช้แผ่นตัดเพชร เปิดใช้งานเครื่องจักรด้วยหน้ากากป้องกันฝุ่นเพิ่มเติมเท่านั้น

คำแนะนำในการปฏิบัติงาน

ต้องใช้ความระมัดระวังเมื่อทำการตัดช่องในผนัง

โครงสร้างช่องในผนัง โครงสร้างจะเป็นไปตามข้อกำหนดเฉพาะของแต่ละประเทศฯ อมบังคับเหล่านี้จะต้องปฏิบัติตามในทุกสถานการณ์ ก่อนการเริ่มงานต้องปรึกษาศิลปินของโครงสร้างที่รับผิดชอบ สถาปนิกหรือหัวหน้างานก่อสร้างนั้นๆ

การบำรุงรักษา

เครื่องมือไฟฟ้า DEWALT ออกแบบมาเพื่อให้สามารถใช้งานได้โดยยาวนานโดยมีการบำรุงรักษาที่น้อยที่สุด การทำงานที่สร้างความพึงพอใจอย่างต่อเนื่องจะขึ้นอยู่กับ การดูแลรักษาที่เหมาะสมและการทำความสะอาดอย่างสม่ำเสมอ



คำเตือน: เพื่อลดความเสี่ยงจากการได้รับบาดเจ็บรุนแรง ต้องปิดเครื่องมือและถอดปลั๊กออกจากแหล่งจ่ายไฟก่อนทำการปรับตั้ง หรือถอด/ติดตั้งอุปกรณ์ยึดติดหรืออุปกรณ์เสริมใดๆ ทุกครั้ง การปล่อยเปิดเครื่องโดยไม่ได้ตั้งใจอาจเป็นสาเหตุให้เกิดการบาดเจ็บได้

เครื่องชาร์จและชุดแบตเตอรี่ไม่สามารถซ่อมแซมได้



การหล่อลื่น

ไม่จำเป็นต้องใช้การหล่อลื่นเพิ่มเติมกับเครื่องมือไฟฟ้านี้



การทำความสะอาด



คำเตือน: ห้ามเป่าสิ่งสกปรกและฝุ่นละอองที่สะสมออกจากตัวเครื่องเป็นประจำด้วยลมแห้ง เนื่องจากสิ่งสกปรกมักสะสมอยู่ภายในและรอบๆ ช่องระบายอากาศ สวมอุปกรณ์ป้องกันดวงตาและหน้ากากกันฝุ่นที่ได้มาตรฐานในขณะดำเนินการขั้นตอนนี้



คำเตือน: ห้ามใช้สารที่เป็นตัวทำละลายหรือสารเคมีที่มีฤทธิ์กัดกร่อนรุนแรงอื่นๆ ทำความสะอาดชิ้นส่วนที่ไม่ใช่โลหะของเครื่องมือ สารเคมีเหล่านี้อาจส่งผลต่อวัสดุที่ใช้ในชิ้นส่วนเหล่านี้ โดยเฉพาะผ้าขูด น้ำสบู่อ่อนๆ เท่านั้น อย่านำมือของเหลวใดๆ เข้าไปในเครื่องมือเด็ดขาด ห้ามจุ่มส่วนใดๆ ของเครื่องมือลงในของเหลวเด็ดขาด

อุปกรณ์เสริม



คำเตือน: เนื่องจากอุปกรณ์เสริมอื่นนอกเหนือจากที่ DEWALT มีจำหน่ายไม่ได้ผ่านการทดสอบร่วมกับผลิตภัณฑ์นี้ จึงอาจเป็นอันตรายหากใช้อุปกรณ์เสริมดังกล่าวร่วมกับเครื่องมือนี้ เพื่อเป็นการลดความเสี่ยงจากการได้รับบาดเจ็บ ให้ใช้อุปกรณ์เสริมเฉพาะที่ DEWALT แนะนำให้ใช้ร่วมกับผลิตภัณฑ์เท่านั้น

โปรดติดต่อตัวแทนจำหน่ายหากต้องการข้อมูลเพิ่มเติมเกี่ยวกับอุปกรณ์เสริมที่เหมาะสม

การปกป้องสิ่งแวดล้อม

 การเก็บรวบรวมแบบคัดแยก ห้ามทิ้งผลิตภัณฑ์ และแบตเตอรี่ที่มีสัญลักษณ์นี้รวมกับขยะในครัวเรือนปกติ

ผลิตภัณฑ์และแบตเตอรี่ประกอบด้วยวัสดุที่สามารถนำกลับมาใช้ใหม่หรือรีไซเคิลได้เพื่อลดความต้องการวัตถุดิบ โปรดรีไซเคิลอุปกรณ์ไฟฟ้าและแบตเตอรี่ตามข้อบังคับในท้องถิ่น ดูข้อมูลเพิ่มเติมได้ที่ www.2helpU.com

ชุดแบตเตอรี่แบบชาร์จซ้ำได้

แบตเตอรี่ที่มีอายุการใช้งานยาวนานนี้จำเป็นต้องรับการชาร์จไฟใหม่เมื่อไม่สามารถจ่ายพลังงานเพียงพอสำหรับการทำงานซึ่งเคยทำได้โดยง่าย เมื่อแบตเตอรี่หมดอายุการทำงานทางด้านเทคนิคแล้ว ให้นำแบตเตอรี่ไปกำจัดทิ้งโดยคำนึงถึงผลกระทบต่อสิ่งแวดล้อม:















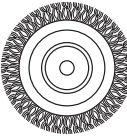

- ใช้แบตเตอรี่ให้หมดเกลี้ยง จากนั้นถอดแบตเตอรี่ออกจากเครื่องมือ
- แบตเตอรี่ลิเทียมไอออนสามารถรีไซเคิลได้ โปรดนำไปที่ตัวแทนจำหน่ายหรือสถานีรีไซเคิลในพื้นที่ของคุณ ชุดแบตเตอรี่ที่เรารวบรวมได้จะนำไปรีไซเคิลหรือกำจัดอย่างเหมาะสมต่อไป

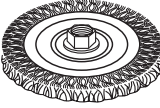
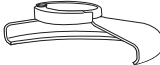
บริการหลังการขายและการ



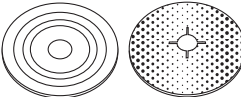



ซ่อมแซมผลิตภัณฑ์

ศูนย์บริการ DEWALT ของเราประกอบไปด้วยบุคลากรที่ได้รับการฝึกอบรมมาเป็นอย่างดีในการให้บริการผลิตภัณฑ์ที่มีประสิทธิภาพและไว้วางใจได้แก่ลูกค้า อย่างไรก็ตามเราจะไม่รับผิดชอบใดๆ หากคุณซ่อมแซมผลิตภัณฑ์กับศูนย์บริการที่ไม่ได้รับการอนุญาตจากเรา คุณสามารถดูที่ตั้งของศูนย์ติดต่อได้จากแผ่นพับในบรรจุภัณฑ์ของผลิตภัณฑ์และติดต่อเราได้ผ่านสายด่วน เว็บไซต์หรือโซเชียลมีเดียเพื่อค้นหาศูนย์บริการ DEWALT ซึ่งอยู่ใกล้คุณมากที่สุด

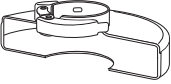
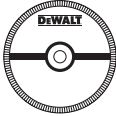
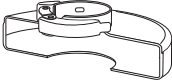
ตารางอุปกรณ์เสริมสำหรับการเจียรและการตัด

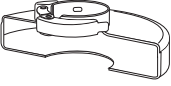
ประเภทตัวครอบป้องกัน	อุปกรณ์เสริม	คำอธิบาย	วิธีการประกอบเครื่องเจียร
 <p>ตัวครอบป้องกัน TYPE 27</p>		แผ่นเจียรแบบกตกลาง	 <p>ตัวครอบป้องกัน Type 27</p>
		ล้อเฟลพ	 <p>หน้าแปลนรองหลัง</p> 
		ล้อลวด	 <p>ล้อเจียรแบบกตกลาง Type 27</p>  <p>น็อตยึดแบบมีเกลียว</p>
		ล้อลวดพร้อม น็อตเกลียว	 <p>แผ่นป้องกัน Type 27</p>  <p>ล้อลวด</p>
		ถั่วลวดพร้อม น็อตเกลียว	 <p>แผ่นป้องกัน Type 27</p>  <p>แปรงลวด</p>
		แผ่นสำรอง / แผ่นขัด	 <p>แผ่นป้องกัน Type 27</p>  <p>แผ่นสำรองยาง</p>  <p>แผ่นดีสก์ขัด</p>  <p>น็อตยึดเกลียว</p>

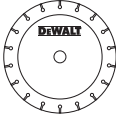
แผนภูมิอุปกรณ์เสริมการเจียรและการตัด (ต่อ)

ประเภทตัวครอบป้องกัน	อุปกรณ์เสริม	คำอธิบาย	วิธีการประกอบเครื่องเจียร
 แผ่นป้องกัน Type 1	 แผ่นตัดการก่ออิฐ ฤกษ์มุม	 แผ่นป้องกัน Type 1	
	 แผ่นตัดโลหะฤกษ์ มุม	 แผ่นสำรองหน้าแปลน	
 แผ่นป้องกัน Type 1 การวิจัยเชิงปฏิบัติกร  แผ่นป้องกัน Type 27	 ล้อตัดเพชร	 ล้อตัด  น็อตยึดเกลียว	

