

DEWALT®

www.DEWALT.com

DCW600

DCW604

Dansk (<i>oversat fra original brugsvejledning</i>)	5
Deutsch (<i>Übersetzung der Originalanweisung</i>)	18
English (original instructions)	33
Español (<i>traducido de las instrucciones originales</i>)	46
Français (<i>traduction de la notice d'instructions originale</i>)	60
Italiano (<i>tradotto dalle istruzioni originali</i>)	75
Nederlands (<i>vertaald vanuit de originele instructies</i>)	90
Norsk (<i>oversatt fra de originale instruksjonene</i>)	104
Português (<i>traduzido das instruções originais</i>)	117
Suomi (<i>käännetty alkuperäisestä käyttöohjeesta</i>)	132
Svenska (<i>översatt från de ursprungliga instruktionerna</i>)	145
Türkçe (<i>orijinal talimatlardan çevrilmiştir</i>)	158
Ελληνικά (<i>μετάφραση από τις πρωτότυπες οδηγίες</i>)	171

Fig. A

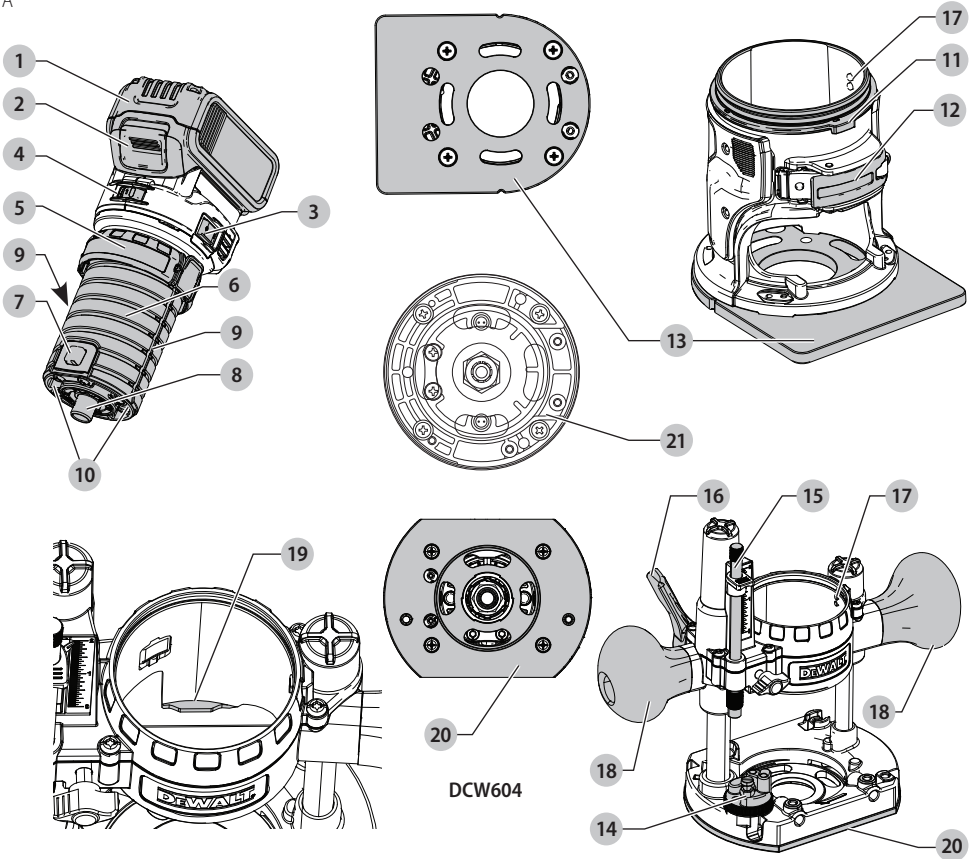

Fig. B

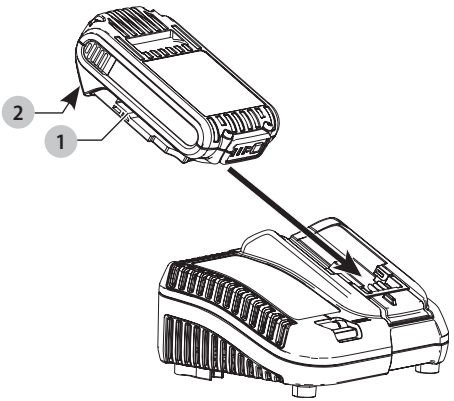

Fig. C

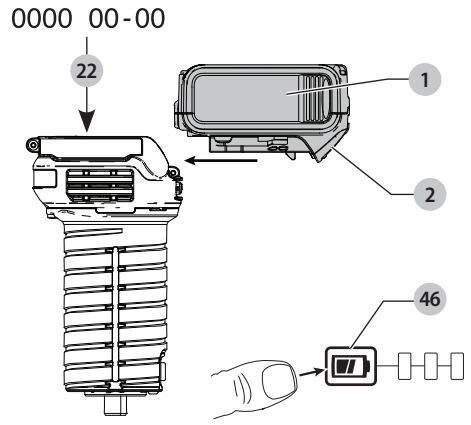

Fig. D

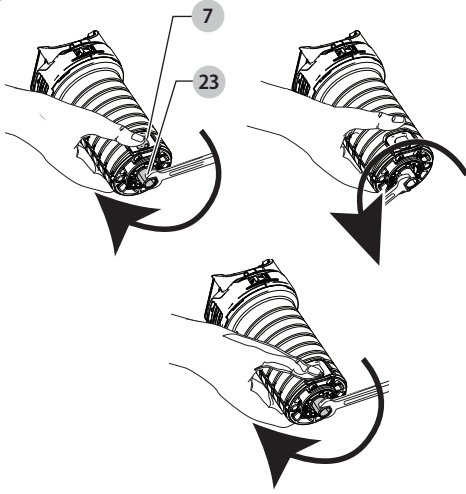

Fig. E

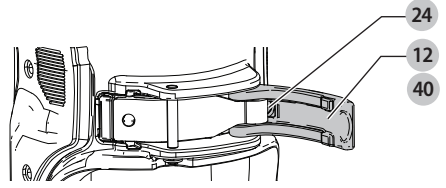

Fig. F1

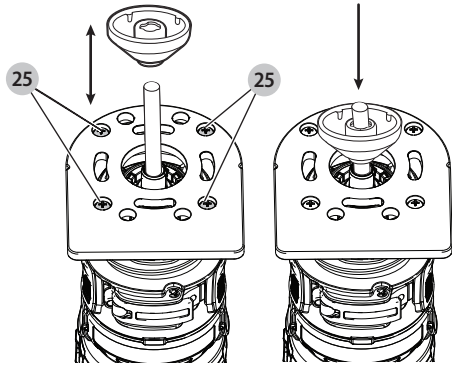

Fig. F2

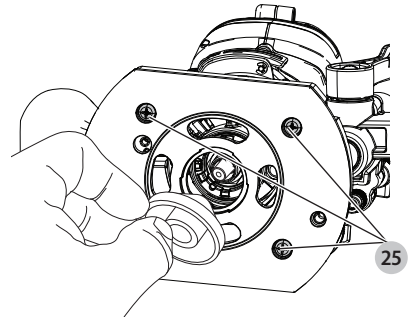

Fig. F3

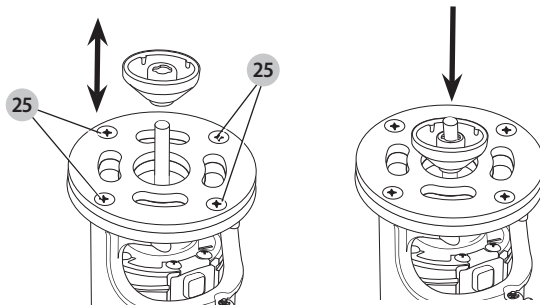

Fig. G

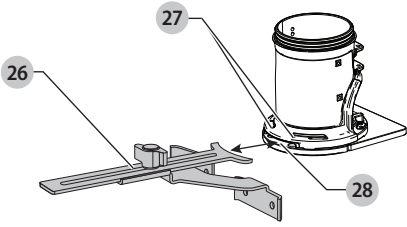

Fig. H

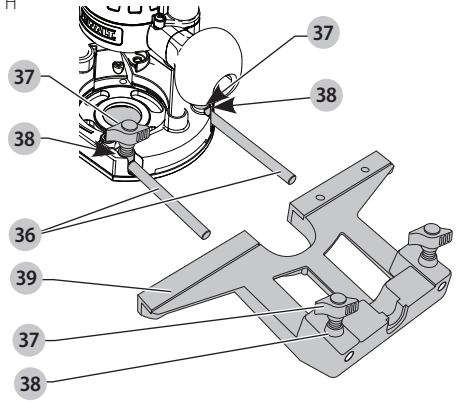

Fig. I

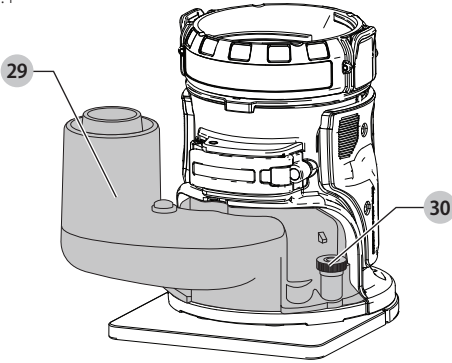

Fig. J

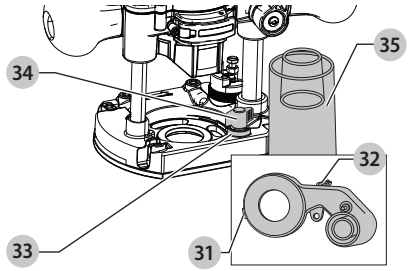

Fig. K

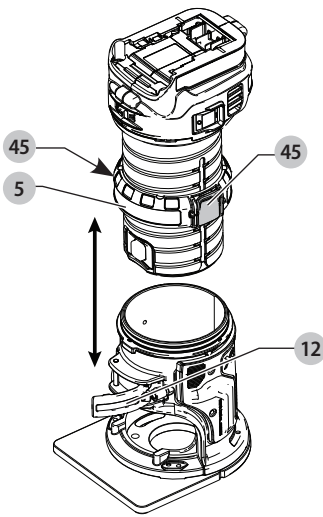

Fig. L

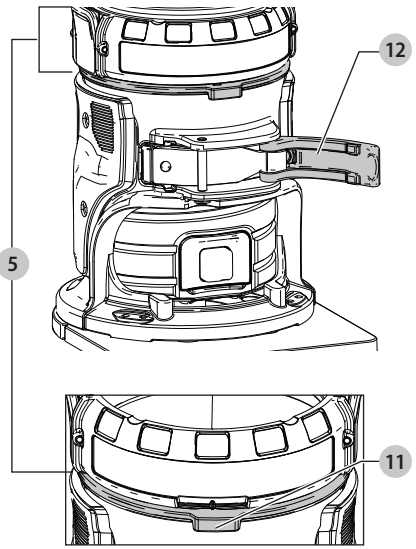

Fig. M

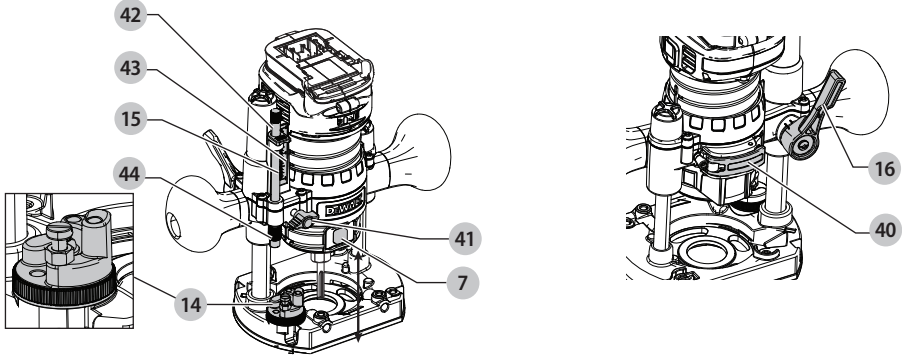

Fig. N1

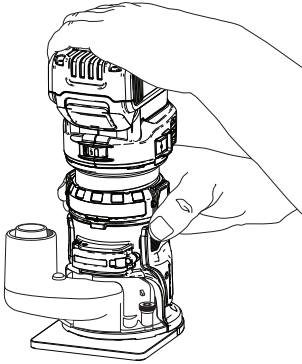

Fig. N2

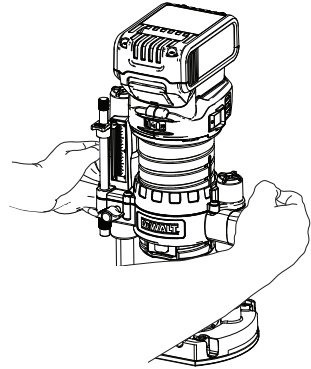
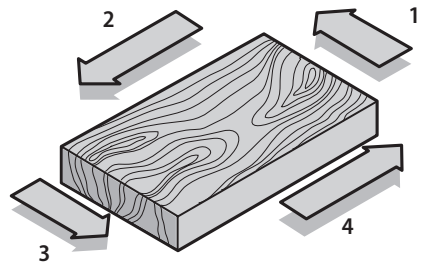
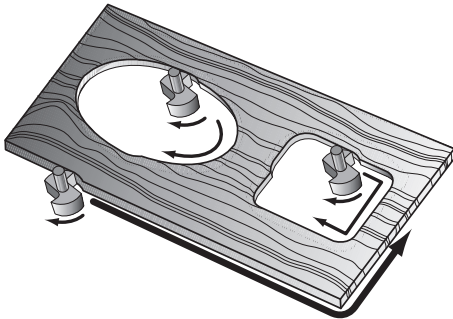

Fig. O



LEDNINGSFRI BØRSTELØS OVERFRÆSER

DCW600, DCW604

Tillykke!

Du har valgt et DEWALT-værktøj. Mange års erfaring, ihærdig produktudvikling og innovation gør DEWALT én af de mest pålidelige partnere for professionelle brugere af elværktøj.

Tekniske Data

		DCW600	DCW604
Spænding	V _{DC}	18	18
Type		1	1
Batteritype		Li-Ion	Li-Ion
Afgiven effekt	W	930	930
Hastighed ved ingen belastning	rpm	16000– 25500	16000– 25500
Overfræserens hovedslæde		1 søjle	2 søjler
Overfræserens hovedslædeslag	mm	55	55
Spændtang størrelse	mm	8	8
Skærediameter, maks.	mm	30	30
Vægt (uden batteripakke)	kg	1,54	2,40
Støjværdier og/eller vibrationsværdier (tri-ax vector sum) i henhold til EN 60745-2-17:			
L _{PA} (emissions lydtryksniveau)	dB(A)	73	73
L _{WA} (lydtryksniveau)	dB(A)	84	84
K (usikkerhed for det angivne lydniveau)	dB(A)	3	3
Vibrationsemissionsværdi a _h =			
	m/s ²	4,7	4,7
Usikkerhed K =			
	m/s ²	2,7	2,7

Vibrations- og/eller støjemissionsniveauet, der er angivet i dette vejledningsark, er målt i overensstemmelse med en standardiseret test, der er angivet i EN60745 og kan anvendes til at sammenligne et værktøj med et andet. Det kan anvendes til en foreløbig eksponeringsvurdering.

⚠ ADVARSEL: Det angivne vibrations- og/eller støjemissionsniveau repræsenterer værktøjets hovedanvendelsesområder. Hvis værktøjet anvendes til andre formål, med andet tilbehør eller vedligeholdes dårligt, kan vibrations- og/eller støjemissionen imidlertid variere. Det kan markant forøge eksponeringsniveauet over den samlede arbejdsperiode.

Et estimat af eksponeringsniveauet for vibration og/eller støj bør også tage højde for de gange, hvor der slukkes for værktøjet, eller når det kører, men ikke bruges til arbejde. Det kan markant mindske eksponeringsniveauet over den samlede arbejdsperiode.

Identificér yderligere sikkerhedsforanstaltninger for at beskytte operatøren mod vibrationens og/eller støjens effekter, som f.eks.: vedligehold værktøjet og tilbehør, hold hænderne varme (relevant ved vibration), organisering af arbejdsmonstre.

EF-Konformitetserklæring

Maskindirektiv



Ledningsfri børsteløs overfræser DCW600, DCW604

DEWALT erklærer, at produkterne beskrevet under **Tekniske data** er udformet i overensstemmelse med: 2006/42/EF, EN60745-1:2009 +A11:2010, EN60745-2-17:2010. Disse produkter overholder også direktivet 2014/30/EU og 2011/65/EU. Kontakt DEWALT på følgende adresse for yderligere oplysninger eller se bagsiden af manualen. Undertegnede er ansvarlig for kompilering af den tekniske fil og udsteder denne erklæring på vegne af DEWALT.

Markus Rompel
Vicedirektør for Ingeniørarbejde, PTE-Europa
DEWALT, Richard-Klinger-Strasse 11,
D-65510, Idstein, Tyskland
15.03.2019



ADVARSEL: Læs instruktionsvejledningen for at reducere risikoen for personskader.

Definitioner: sikkerhedsretningslinjer

Nedenstående definitioner beskriver sikkerhedsniveauet for hvert enkelt signalord. Læs vejledningen og vær opmærksom på disse symboler.



FARE: Angiver en umiddelbart farlig situation, der medmindre den undgås, vil resultere i **død eller alvorlig personskade**.



ADVARSEL: Angiver en potentielt farlig situation, der medmindre den undgås, **kanne** resultere i **død eller alvorlig personskade**.



FORSIGTIG: Angiver en potentielt farlig situation, der medmindre den undgås, **kan** resultere i **mindre eller moderat personskade**.

BEMÆRK: Angiver en handling, der **ikke er forbundet med personskade**, men som **kan** resultere i **produktskade**.



Angiver risiko for elektrisk stød.



Angiver brandfare.

Batterier				Opladere/opladningstider (minutter)							
Kat #	V _{DC}	Ah	Vægt (kg)	DCB104	DCB107	DCB112	DCB113	DCB115	DCB118	DCB132	DCB119
DCB546	18/54	6,0/2,0	1,05	60	270	170	140	90	60	90	X
DCB547	18/54	9,0/3,0	1,46	75*	420	270	220	135*	75*	135*	X
DCB548	18/54	12,0/4,0	1,44	120	540	350	300	180	120	180	X
DCB181	18	1,5	0,35	22	70	45	35	22	22	22	45
DCB182	18	4,0	0,61	60/40**	185	120	100	60	60/40**	60	120
DCB183/B	18	2,0	0,40	30	90	60	50	30	30	30	60
DCB184/B	18	5,0	0,62	75/50**	240	150	120	75	75/50**	75	150
DCB185	18	1,3	0,35	22	60	40	30	22	22	22	X
DCB187	18	3,0	0,54	45	140	90	70	45	45	45	90
DCB189	18	4,0	0,54	60	185	120	100	60	60	60	120

*Datakode 201811475B eller senere

**Datakode 201536 eller senere

GENERELLE SIKKERHEDSADVARSLER FOR ELVÆRKTØJER



ADVARSEL: Læs alle sikkerhedsadvarsler og alle instruktioner. Manglende overholdelse af advarsler og instruktioner kan medføre elektrisk stød, brand og/eller alvorlig personskade.

GEM ALLE ADVARSLER OG INSTRUKTIONER TIL SENERE BRUG

Termen "elværktøj" i advarslerne refererer til dit elektroniske (ledning) eller batteribetjente (trådløse) elværktøj.

1) Sikkerhed i Arbejdsområdet

- Sørg for, at arbejdsområdet er rent og godt oplyst.** Rodede eller mørke områder giver anledning til ulykker.
- Undlad at benytte elektrisk værktøj i en eksplosionsfarlig atmosfære, som f.eks. ved tilstedeværelsen af brændbare væsker, gasser eller støv.** Elværktøj danner gnister, der kan antænde støv eller dampe.
- Hold børn og omkringstående på afstand, når der anvendes elektrisk værktøj.** Distractioner kan medføre, at du mister kontrollen.

2) Elektrisk Sikkerhed

- Stik på elektrisk værktøj skal passe til stikkontakten. Stikket må aldrig modificeres på nogen måde. Undlad at bruge adapterstik sammen med jordforbundet elektrisk værktøj.** Umodificerede stik og dertil passende stikkontakter reducerer risikoen for elektrisk stød.
- Undgå kropskontakt med jordforbundne overflader, såsom rør, radiatorer, komfurer og køleskabe.** Der er øget risiko for elektrisk stød, hvis din krop er jordforbundet.
- Undlad at udsætte elektrisk værktøj for regn eller våde forhold.** Hvis der trænger vand ind i et elektrisk værktøj, øges risikoen for elektrisk stød.
- Undlad at udsætte ledningen for overlaster. Brug aldrig ledningen til at bære, trække værktøjet eller**

trække det ud af stikkontakten. Hold ledningen borte fra varme, olie, skarpe kanter og bevægelige dele. Beskadede eller sammenfiltrede ledninger øger risikoen for elektrisk stød.

- Når elektrisk værktøj benyttes udendørs, skal der anvendes en forlængerledning, som er egnet til udendørs brug.** Brug af en ledning, der er egnet til udendørs brug, reducerer risikoen for elektrisk stød.
- Hvis det ikke kan undgås at betjene et elektrisk værktøj i et fugtigt område, benyt en strømforsyning, der er beskyttet af en fejlstrømsafbryder.** Ved at benytte en fejlstrømsafbryder reduceres risikoen for elektrisk stød.

3) Personlig Sikkerhed

- Vær opmærksom, pas på hvad du foretager dig, og brug sund fornuft, når du benytter et elektrisk værktøj. Betjen ikke værktøjet, hvis du er træt, påvirket af narkotika, alkohol eller medicin.** Et øjeblik uopmærksomhed under anvendelse af et elektrisk værktøj kan forårsage alvorlig personskade.
- Brug personligt sikkerhedsudstyr. Bær altid beskyttelsesbriller.** Sikkerhedsudstyr, såsom støvmaske, skridsikre sikkerhedssko, sikkerhedshjelm eller høreværn, brugt når omstændighederne foreskriver det, reducerer omfanget af personskader.
- Undgå utilsigtet start. Sørg for, at der er slukket for kontakten, inden værktøjet tilsluttes en strømkilde og/eller batterienhed, samles op eller bæres.** Når elektrisk værktøj bæres med fingeren på kontakten eller tilsluttes, når kontakten er tændt, giver det anledning til ulykker.
- Fjern eventuelle justerings- eller skruenøgler, før det elektriske værktøj startes.** En skruenøgle eller anden nøgle, der bliver siddende på en roterende del af elektrisk værktøj, kan give anledning til personskade.
- Undlad at række for langt. Hold hele tiden en god fodstilling og balance.** Dette giver bedre kontrol af det elektriske værktøj, når uventede situationer opstår.

- f) **Bær hensigtsmæssig påklædning. Bær ikke løst tøj eller smykker. Hold dit hår, tøj og handsker væk fra bevægelige dele.** Løstsiddende tøj, smykker eller langt hår kan blive fanget i bevægelige dele.
- g) **Hvis der anvendes støvudsugnings- eller støvopsamlingsudstyr, skal dette tilsluttes og anvendes rigtigt.** Anvendelse af støvopsamlingsudstyr kan begrænse farer forårsaget af støv.
- h) **Lad ikke erfaringer fra hyppig brug af værktøjer medføre, at du bliver selvtilfireds og ignorerer sikkerhedsprincipperne for værktøjerne.** En skødesløs handling kan forårsage alvorlig skade i en brøkdæl af et sekund.

4) Anvendelse og Vedligeholdelse af Elektrisk Værktøj

- a) **Undlad at bruge magt over for det elektriske værktøj. Brug det værktøj, der er bedst egnet til det arbejde, der skal udføres.** Værktøjet vil klare opgaven bedre og mere sikkert med den ydelse, som det er beregnet til.
- b) **Undlad at benytte elektrisk værktøj, hvis kontakten ikke tænder og slukker for det.** Alt elektrisk værktøj, der ikke kan kontrolleres med kontakten, er farligt og skal repareres.
- c) **Træk stikket ud af stikkontakten og/eller batterienheden, hvis aftagelig, fra det elektriske værktøj, før det elektriske værktøj justeres, dets tilbehør udskiftes, eller det stilles til opbevaring.** Sådanne forebyggende sikkerhedsforanstaltninger mindsker risikoen for, at værktøjet startes utilsigtet.
- d) **Opbevar elektrisk værktøj uden for rækkevidde af børn, og tillad ikke personer, som ikke er bekendt med dette elektriske værktøj eller disse instruktioner, at betjene værktøjet.** Elektrisk værktøj er farligt i hænderne på personer, som ikke er instrueret i brugen deraf.
- e) **Vedligeholdelse af elektrisk værktøj. Undersøg om bevægelige dele sidder skævt, binder eller er gået itu såvel som andre forhold, der kan påvirke betjeningen af værktøjet. Hvis det elektriske værktøj er beskadiget, skal det repareres før brug.** Mange ulykker er forårsaget af dårligt vedligeholdt værktøj.
- f) **Hold skæreværktøj skarpe og rene.** Ordentligt vedligeholdt skæreværktøj med skarpe skærekanten har mindre tilbøjelighed til at binde og er lettere at styre.
- g) **Brug elektrisk værktøj, tilbehør, bor, osv. i overensstemmelse med disse instruktioner, idet der tages hensyn til arbejdsforholdene og den opgave, som skal udføres.** Brug af elektrisk værktøj til andre opgaver end dem, det er beregnet til, kan resultere i en farlig situation.
- h) **Hold håndtag og håndtagsflader tørre, rene og fri for olie og smørelse.** Glatte håndtag og gribeblader giver ikke mulighed for sikker håndtering og styring af værktøjet i uventede situationer.

5) Anvendelse og Vedligeholdelse af Batteri

- a) **Må kun genoplades med den oplader, som er angivet af fabrikanten.** En oplader, der er beregnet til en bestemt type batteripakke, kan udgøre en brandrisiko, hvis den bruges med en anden type batteripakke.
- b) **Brug kun elektrisk værktøj med de batteripakker, der er beregnet til hver enkelt type.** Brug af andre batteripakker kan skabe risiko for personskade og brand.
- c) **Når en batteripakke ikke er i brug, skal den holdes borte fra andre metalgenstande, såsom papirclips, mønter, nøgler, søm, skruer og andre små metalgenstande, der kan danne forbindelse mellem to elektriske kontaktflader.** Kortslutninger mellem batterikontakter kan forårsage forbrænding eller brand.
- d) **Hvis en batteripakke udsættes for overlast, kan der sive væske ud. Undgå kontakt. Hvis væsken berøres ved et tilfælde, skal der skylles med masser af vand. Hvis der kommer væske i øjnene, skal der desuden søges lægehjælp.** Batterivæske kan forårsage irritation eller forbrænding.
- e) **Anvend ikke en batteripakke eller et værktøj, der er beskadiget eller ændret.** Beskadigede eller ændrede batterier kan udvise uforudsigelig adfærd og resultere i brand, eksplosion eller risiko for skader.
- f) **Udsæt ikke en batteripakke eller et værktøj for ild eller meget varme temperaturer.** Udsættelse for ild eller temperaturer over 130 °C kan medføre en eksplosion.
- g) **Følg alle opladningsinstruktionerne og oplad ikke batteripakken eller værktøjet uden for det temperaturområde, der er anført i instruktionerne.** Forkert opladning eller opladning ved temperaturer uden for det specificerede område kan beskadige batteriet og øge risikoen for brand.

6) Service

- a) **Elektrisk værktøj skal serviceres af en kvalificeret servicetekniker, som udelukkende benytter identiske reservedele.** Derved sikres det, at værktøjets driftssikkerhed opretholdes.
- b) **Udfør aldrig service på beskadigede batteripakker.** Service på batteripakker bør kun udføres af producenten eller autoriserede serviceudbydere.

Ekstra specielle sikkerhedsregler for kompakte overfræsere

- **Brug klemmer eller en anden praktisk måde på at sikre og understøtte arbejdsemnet til et stabilt underlag.** Hvis du holder fast i arbejdsemnet med din hånd eller krop, vil det være ustabil, og det kan medføre, at du mister kontrollen over det.
- **Skær IKKE i metal.**
- **Hold håndtag og håndtagsflader tørre, rene og fri for olie og smørelse.** Dette vil give bedre kontrol over værktøjet.
- **Hold godt fast på værktøjet med begge hænder for at stå imod start af drejementet.** Hold godt fast på værktøjet hele tiden under drift.

- **Følg altid borproducentens hastighedsanbefalinger, da nogle bordesign kræver specifikke hastigheder af hensyn til sikkerhed eller ydeevne.** Hvis du er usikker på den rette hastighed eller kommer ud for nogen form for problem, skal du kontakte borproducenten.
- **Hold hænderne væk fra skærområdet. Ræk aldrig ind under arbejdsemnet.** Hold foden på overfræseren i kontakt med arbejdsemnet under fræsning.
- **Kør aldrig motorenheden, hvis den ikke er sat ind i et af overfræsere ns fødder.** Motoren er ikke designet til håndholdt anvendelse.
- **Hold et konstant fræsetryk.** Overbelast ikke motoren.
- **Brug skarpe bor.** Sløve bor kan få overfræseren til at dreje til siden eller gå i stå under tryk.
- **Sørg for, at motoren er helt stoppet, før du lægger overfræsere n ned.** Hvis boret stadig snurrer, når værktøjet lægges ned, kan det medføre personska de eller beska digelse.
- **Sørg for, at overfræsere boret er frit for arbejdsemnet, inden motoren starter.** Hvis boret er i kontakt med arbejdsemnet, når motoren starter, kan det få overfræsere n til at springe og medføre personska de eller beska digelse.
- **Fjern ALTID batteriet, inden du foretager justeringer eller udskifter bor.**
- **Hold dine hænder på afstand af bor, når motoren kører, for at forebygge personska der.**
- **Rør aldrig ved boret umiddelbart efter brug.** Det kan være meget varmt.
- **Sørg for frigang under arbejdsemnet til overfræsere boret ved gennemfræsning.**
- **Sæt spændetangsmøtrikken godt fast, så boret ikke går løs.**
- **Spænd aldrig spændetangsmøtrikken uden et bor.**
- **Brug ikke bor med en diameter over 30 mm i dette værktøj.**
- **Undgå medløbsfræsning (fræsning i den modsatte retning af den, der vises i Figur O). Medløbsfræsning øger risikoen for at miste kontrollen, hvilket kan resultere i mulig personska de.** Når der kræves medløbsfræsning (beklædning rundt om et hjørne), vær ekstra forsigtig med at bevare kontrollen over overfræsere n. Lav mindre snit og fjern minimalt materiale med hver valsekaliber.
- **Brug altid lige-fræsere, sammenfalsnings-fræsere, profilfræsere, slidsefræsere eller rillede knive med en skaftediameter, der svarer til størrelsen på spændetangen i dit værktøj.**
- **Anvend altid fræsere, der er egnede til en hastighed på min. 30000 min⁻¹ og er tilsvarende afmærket.**
- **Hold ikke overfræsere n på hovedet eller vandret.** Motoren kan blive adskilt fra basen, hvis den ikke er korrekt fastgjort i overensstemmelse med instruktionerne.
- **Før motoren startes, skal arbejdsområdet ryddes for alle fremmedlegemer.**
- **Anvend den ikke på et overfræsere bord.**
- **Hold altid splintbeskyttelsesskærmen (hvis inkluderet) ren og på plads.**

- **Tryk ikke på spindellåseknappen, mens motoren kører.** Ellers kan spindellåsen blive beska diget.
- **Sørg altid for, at arbejdsfladen er fri for søm og andre fremmedlegemer.** Hvis der skæres ind i et søm, kan det få fræsere n og værktøjet til at springe.

Restrisici

På trods af overholdelsen af de relevante sikkerhedsregler og brug af sikkerhedsudstyr kan visse restrisici ikke undgås. Disse omfatter:

- Hørenedsættelse.
- Risiko for personska de som følge af flyvende partikler.
- Risiko for forbrænding ved at røre ved tilbehør, der bliver varmt under betjening.
- Risiko for personska de som følge af forlænget brug.

GEM DISSE INSTRUKTIONER

Opladere

DeWALT opladere kræver ingen justering og er designet til at være så brugervenlige som muligt.

Elektrisk sikkerhed

Den elektriske motor er konstrueret til bare én spænding. Kontrollér altid, at batteripakken svarer til spændingen på mærkepladen. Kontrollér også, at spændingen på din oplader svarer til din el-netspænding.



Din DeWALT-oplader er dobbeltisoleret i overensstemmelse med EN60335. Derfor kræves der ingen jordledning.

Hvis strømledningen er beska diget, skal den erstattes af en specialfremstillet ledning, der fås gennem DeWALT's serviceorganisation.

Brug af forlængerledning

Der bør ikke benyttes en forlængerledning, medmindre det er absolut nødvendigt. Brug en godkendt forlængerledning, der er egnet til strømforsyningen til din oplader (se **Tekniske Data**). Den minimale lederstørrelse er 1 mm²; den maksimale længde er 30 m.

Ved brug af en kabeltromle skal kablet altid ruller helt ud.

Vigtig sikkerhedsvejledning for alle batteriopladere

Gem Disse Instruktioner: Denne vejledning indeholder vigtige sikkerheds- og driftsinstruktioner for kompatible batteriopladere se **Tekniske data**.

- Før du bruger opladere n, læs alle instruktioner og de sikkerhedsmæssige afmærkninger på opladere n, batteripakke n og produktet.



ADVARSEL: Risiko for chok. Lad ikke nogen flydende væsker komme ind i opladere n. Det kan resultere i et elektrisk chok.



ADVARSEL: Vi anbefaler brug af en reststrømsanordning med en reststrømskapacitet på 30mA eller mindre.



FORSIGTIG: Risiko for brand. For at reducere risikoen for kvæstelser, oplad kun DeWALT genopladelige

batterier. Andre batterityper kan eksplodere og forårsage personskader.



FORSIGTIG: Børn skal overvåges for at sikre, at de ikke leger med udstyret.

BEMÆRK: Under bestemte forhold, når opladeren er tilsluttet til strømforsyningen, kan blotlagte opladerkontakter blive kortsluttet af fremmede materialer. Fremmede materialer af en ledende art som for eksempel, men ikke begrænset til ståluld, aluminiumsfolie eller anden koncentration af metalliske partikler skal holdes på afstand af opladerens huller. Tag altid stikket til opladeren ud fra kontakten, når der ikke er indsat en batteripakke. Tag stikket til opladeren ud før forsøg på at rengøre den.

- **Forsøg ALDRIG at oplade batteripakken med andre opladere end dem, der er omtalt i denne manual.** Opladeren og batteripakken er specielt designet til at arbejde sammen.
- **Disse opladere er ikke beregnet til anden brug end opladning af DeWALT genopladelige batterier.** Al anden brug kan medføre risiko for brand, elektrisk chok eller livsfarlige elektriske stød.
- **Udsæt ikke opladeren for regn eller sne.**
- **Træk i stikket i stedet for ledningen, når opladeren frakobles.** Dette vil reducere risikoen for beskadigelse af elstikket og ledningen.
- **Sørg for at ledningen er placeret, så den ikke bliver trådt på, snublet over eller på anden måde bliver genstand for skader eller belastning.**
- **Anvend kun en forlængerledning, når det er absolut nødvendigt.** Anvendelse af en ukorrekt forlængerledning kan resultere i risiko for brand, elektrisk chok eller livsfarlige elektriske stød.
- **Anbring ikke noget oven på opladeren eller anbring opladeren på et blødt underlag, der kan blokere ventilationshullerne og medføre for megen intern varme.** Anbring opladeren på afstand af alle varmekilder. Opladeren ventileres gennem huller i toppen og bunden af huset.
- **Brug ikke opladeren, hvis ledningen eller stikket er beskadiget**—få dem omgående udskiftet.
- **Brug ikke opladeren, hvis den har fået et hårdt slag, er blevet tabt eller blevet beskadiget på anden vis.** Tag den med til et autoriseret værksted.
- **Demontér ikke opladeren, tag den med til et autoriseret værksted, når service eller reparation er påkrævet.** Ukorrekt genmontering kan medføre risiko for elektrisk chok, livsfarlige elektriske stød eller brand.
- Hvis ledningen beskadiges, skal den omgående udskiftes af producenten, hans forhandler eller lignende kvalificeret person for at forebygge enhver risiko.
- **Tag stikket til opladeren ud af kontakten før forsøg på nogen form for rengøring.** Dette vil reducere risikoen for elektrisk chok. Fjernelse af batteripakken vil ikke reducere denne risiko.
- Forsøg **ALDRIG** at tilslutte 2 opladere til hinanden.

- **Opladeren er designet til at køre på standard 230V husholdningsstrøm. Forsøg ikke at bruge den med en anden strømstyrke.** Dette gælder ikke for opladere til køretøjer.







Opladning af et batteri (Fig. C)

1. Tilslut opladeren til en passende stikkontakt før batteripakken sættes i.
2. Indsæt batteripakken **1** i opladeren og kontrollér, at pakken sidder godt fast i opladeren. Det røde (opladnings) lys vil blinke hele tiden og angive, at opladningsprocessen er startet.
3. Når opladningen er færdig, vil det blive angivet af den røde lampe, som vil lyse konstant på ON. Batteripakken er fuldt opladet og kan nu anvendes eller kan efterlades i opladeren. Skub batteriets udløserknop **2** på batteripakken for at udtage batteripakken.

BEMÆRK: For at sikre maksimal ydeevne og levetid for Li-Ion batteripakker skal batteripakken lades helt op, før den anvendes første gang.

Betjening af oplader

Se indikatorerne nedenfor for batteripakkens opladestatus.

Ladeindikatorer	
 oplader	
 fuldt opladet	
 forsinkelse ved varmt/koldt batteri*	

*Det røde lys vil fortsætte med at blinke, men et gult indikatorlys vil blive tændt under denne handling. Når batteriet har opnået en passende temperatur, vil det gule lys blive slukket, og opladeren vil genoptage opladningsproceduren.

Kompatible oplader(e) vil ikke oplade en defekt batteripakke. Opladeren vil angive defekt batteri ved at nægte at lyse.

BEMÆRK: Dette kan også betyde et problem med opladeren. Hvis opladeren angiver et problem, tag opladeren og batteripakken med hen til et autoriseret servicecenter for at blive kontrolleret.

Varm/kold pakkeforsinkelse

Når opladeren sporer et batteri, der er for varmt eller for koldt, starter den automatisk en varm/kold pakkeforsinkelse og indstiller opladningen, indtil batteriet har nået en passende temperatur. Opladeren skifter derefter automatisk til pakkeopladningsfunktion. Denne funktion sikrer maksimal batterilevetid.

En kold batteripakke vil oplade med en langsommere hastighed end en varm batteripakke. Batteripakken vil oplade ved den lavere hastighed gennem hele opladningscyklussen og vil ikke vende tilbage til maksimal opladningshastighed, selvom batteriet varmer.

DCB118 opladeren er udstyret med en intern blæser designet til at nedkøle batteripakken. Blæseren tændes automatisk, når batteripakken trænger til at blive afkølet. Brug aldrig opladeren, hvis blæseren ikke virker korrekt, eller hvis blæseråbningerne

er blokerede. Tillad ikke at fremmedlegemer trænger ind i opladeren.

Elektronisk beskyttelsessystem

XR Li-Ion værktøjerne er designet med et elektronisk beskyttelsessystem, der vil beskytte batteriet imod overbelastning, overopvarmning eller dyb afladning. Værktøjet vil automatisk slå fra, hvis det elektroniske beskyttelsessystem aktiveres. Hvis dette sker, anbring li-ion batteriet på opladeren, indtil det er helt opladet.

Vægmontering

Disse opladere er designet til montering på en væg, eller til at stå oprejst på et bord eller en arbejdsflade. Hvis vægmontering anbringer opladeren inden for rækkevidde af en stikontakt og på afstand af et hjørne eller andre forhindringer, der kan hindre luftstrømmen. Brug bagsiden af opladeren som skabelon for placering af monteringskruerne på væggen. Monter opladeren sikkert ved hjælp af gipsskruer (købes separat) mindst 25,4 mm langemed en skruehoveddiameter på 7–9 mm, skrues ind i træ til en optimal dybde, der efterlader ca. 5,5 mm af skrueen blotlagt. Ret hullerne på bagsiden af opladeren ind efter de blotlagte skruer og skru dem helt ind i hullerne.

Instruktioner om rengøring af opladeren

 **ADVARSEL: Risiko for chok. Tag stikket til opladeren ud af kontakten før rengøring.** Snavs og fedt kan fjernes fra det ydersiden af opladeren med en klud eller en blød ikke-metallisk børste. Brug ikke vand eller andre rengøringsmidler. Lad aldrig væske trænge ind i værktøjet, og nedsænk aldrig nogen del af værktøjet i en væske.

Batteripakke

Vigtig sikkerhedsvejledning for alle batteripakker

Sørg for at oplyse katalognummer og spænding ved bestilling af nye batteripakker.

Batteripakken er ikke fuldt opladet ved levering. Læs nedenstående sikkerhedsvejledning, før batteripakke og oplader tages i brug. Følg derefter den beskrevne opladningsprocedure.

LÆS ALLE INSTRUKTIONER

- **Oplad ikke eller brug batteriet i en eksplosionsfarlig atmosfære, som f.eks. ved tilstedeværelsen af brændbare væsker, gasser eller støv.** Isætning eller udtagning af batteriet fra opladeren kan antænde støv eller dampe.
- **Tving aldrig batteripakken ind i opladeren. Foretag ikke nogen ændringer på batteripakken, så den kan passe ind i en ikke kompatibel oplader, da batteripakken kan blive sprængt og kan medføre personskader.**
- Oplad kun batteripakker i DEWALT opladere.
- **Sprøjt IKKE på den eller nedsænk den i vand eller andre væsker.**
- **Opbevar eller brug ikke værktøjet og batteripakken på steder, hvor temperaturen kan nå op på eller overstige 40 °C (som f.eks. uden for skure eller metalbygninger om sommeren).**

- **Brænd ikke batteripakken, selv hvis den er svært beskadiget eller helt opslidt.** Batteripakken kan eksplodere i åben ild. Der dannes giftige dampe og stoffer ved forbrænding af lithium-ion-batteripakker.
- **Hvis batteriets indhold kommer i kontakt med huden, skal området omgående vaskes med mild sæbe og vand.** Hvis batterivæske kommer i øjnene, lad vand løbe over det åbne øje i 15 minutter, eller indtil irritationen ophører. Hvis det er nødvendigt at søge lægehjælp, består batterielektrolytten af en blanding af flydende organiske karbonater og lithiumsalte.
- **Indholdet af åbnede battericeller kan forårsage luftvejsirritation.** Sørg for frisk luft. Søg lægehjælp, hvis symptomerne vedvarer.



ADVARSEL: Fare for forbrændinger. Batterivæske kan være brændbar, hvis den udsættes for gnister eller åben ild.



ADVARSEL: Forsøg aldrig at åbne batteripakken. Hvis batteripakken er revnet eller beskadiget, indsæt den ikke i opladeren. Undgå at mase, tabe eller beskadige batteripakken. Anvend ikke en batteripakke eller oplader, der har fået et hårdt slag, er blevet tabt, kørt over eller blevet beskadiget på anden vis (f.eks. stukket med en nål, slået med en hammer, trådt på). Det kan medføre elektriske chok eller livsfarlige elektriske stød. Beskadigede batteripakker skal returneres til forhandleren for genanvendelse.



ADVARSEL: Brandfare. Opbevar eller bær aldrig batteripakker, så metalgenstande kan komme i kontakt med udsatte batteriklemmer. Anbring for eksempel ikke batteripakker i forklæder, lommer, værktøjskasser, produktkasser, skuffer osv. med løse søm, skruer, nøgler osv.



FORSIGTIG: Når det ikke er i brug, læg værktøjet på siden på en stabil overflade, hvor det ikke vil vælte eller falde ned. Nogle værktøjer med store batteripakker vil stå lodret på batteripakken, men kan let væltes.

Transport



ADVARSEL: Brandfare. Transport af batterier kan muligvis forårsage brand, hvis batteripolerne uforvarende kommer i kontakt med ledende materialer. Ved transport af batterier sørg for, at batteriets poler er beskyttet og godt isoleret fra materialer, der kan komme i kontakt med dem og forårsage en kortslutning.

BEMÆRK: Lithium-ion-batterier bør ikke lægges i indchecket bagage.

DEWALT batterier opfylder alle gældende skibsfartsregler som foreskrevet af industrien og juridiske standarder, som omfatter FN's anbefalinger om transport af farligt gods, den internationale lufttransportforening (IATA), farligt gods regulativer, de internationale maritime farligt gods (IMDG) regler og den europæiske konvention om international transport af farligt gods ad landevejen (ADR). Litium-ion-celler og batterier er blevet testet i henhold til afsnit 38,3 i FN's anbefalinger om tests og kriterier for transport af farligt gods.

I de fleste tilfælde vil afsendelsen af en DEWALT batteripakke være undtaget fra at blive klassificeret som et fuldt reguleret

klasse 9 farligt materiale. Generelt vil det kun være forsendelser, der indeholder et litium-ion batteri med en energivurdering på over 100 watt timer (wt), der skal sendes som fuldt reguleret klasse 9. Alle litium-ion batterier har en watt time vurdering markeret på pakningen. Desuden på grund af regulativers kompleksiteter, anbefaler DeWALT, at man ikke sender litium-ion-batteripakker med luftfragt usanset watt time vurdering. Forsendelser af værktøj med batterier (combo sæt) kan som eneste undtagelse sendes med luftfragt, hvis batteripakkens watt time vurdering ikke er højere end 100 watt timer.

Uanset om en forsendelse anses for at være undtaget eller fuldt reguleret, er det spedtørernes ansvar at rådføre sig med de seneste regler for emballerings-, mærknings- og dokumentationskrav.

Oplysningerne i dette afsnit i vejledningen er givet i god tro og menes at være korrekte på det tidspunkt, hvor dokumentet blev oprettet. Men der gives ingen garanti, udtrykt eller underforstået. Det er købers ansvar at sikre, at vedkommendes aktiviteter er i overensstemmelse med de gældende regulativer.

Transport af FLEXVOLT™ batteri

DeWALT FLEXVOLT™ batteri har to funktioner: **Anvendelse og transport.**

Anvendelsesfunktion: Når FLEXVOLT™ batteriet står alene eller er i et DeWALT 18V produkt, vil den fungere som et 18V batteri. Når FLEXVOLT™ batteriet er i et 54V eller et 108V (to 54V batterier) produkt, vil det fungere som et 54V batteri.

Transportfunktion: Når dækslet er fastgjort til FLEXVOLT™ batteriet, er batteriet i transportfunktion. Behold dækslet til forsendelse.

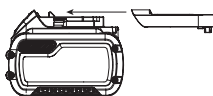

Under transportfunktionen er cellestrengene elektrisk afbrudt inde i pakken, og det resulterer i 3 batterier med en lavere watt time (Wh) ydelse i forhold til 1 batteri med en højere watt timeydelse. Denne øgede mængde på 3 batterier med den lavere watt timeydelse kan fritage pakken fra visse forsendelsesforordninger, der er batterier med højere watt timer.

Eksempelvis kan transport Wh ydelsen angive 3 x 36 Wh, hvilket betyder 3 batterier hver på 36 watt timer. Anvendelses Wh ydelsen kan angive 108 watt timer (forudsat 1 batteri).

Eksempel på mærkning af anvendelses- og transportlabel



Anbefalet opbevaring

1. Det bedste opbevaringssted er køligt og tørt, hvor den ikke udsættes for direkte sollys og ekstrem varme eller kulde. For optimal batteriydelse og -liv skal du opbevare batteripakker ved stuetemperatur, når de ikke er i brug.
2. For langtids opbevaring anbefales det at opbevare en fuldt opladet batteripakke et køligt, tørt sted uden for opladeren for optimale resultater.

BEMÆRK: Batteripakker bør ikke opbevares helt tomme for opladning. Batteripakken skal genoplades før brug.

Mærkater på oplader og batteripakke

Udover de piktogrammer, der anvendes i denne vejledning, kan mærkater på opladeren og batteripakken vise de følgende piktogrammer:



Læs brugsvejledningen før brug.



Se **Tekniske Data** vedrørende opladningstid.



Berør aldrig kontaktflader med strømførende genstande.



Beskadigede batteripakker må ikke oplades.



Må ikke udsættes for vand.



Defekte ledninger skal udskiftes omgående.



Oplad kun mellem 4 °C og 40 °C.



Kun til indendørs brug.



Tag hensyn til miljøet ved bortskaffelse af batteripakken.

LI-ION



Oplad kun DeWALT batteripakker med de specielle DeWALT opladere. Opladning af andre typer batteripakker end de specielle DeWALT batterier med en DeWALT oplader, kan få dem til at sprænges eller føre til andre farlige situationer.



Destruér ikke batteripakken.



ANVENDELSE (uden transportdæksel). Eksempel: Wh ydelsen angiver 108 Wh (1 batteri med 108 watt timer).



TRANSPORT (med indbygget transportdæksel). Eksempel: Wh ydelsen angiver 3 x 36 Wh (3 batterier på 36 watt timer).

Batteritype

DCW600, DCW604 og bruger et batteri på 18 volt.

Disse batteripakker kan bruges: DCB181, DCB182, DCB183, DCB183B, DCB184, DCB184B, DCB185, DCB187, DCB189, DCB546, DCB547, DCB548. Se **Tekniske Data** for flere informationer.

Pakkens indhold

DCW600

- 1 Overfræser med fast fod
- 1 Støvopsamling på fast fod
- 1 Grundlæggende parallelanslag
- 1 Spændtang 8 mm
- 1 Spændtang 1/4"
- 1 Skruenøgle
- 1 Dyksnitfod støvopsamling

DCW604

- 1 Overfræser med fast fod og dyksnitfod
- 1 Rundt underlag
- 1 Dyksnitfod støvopsamling
- 1 Støvopsamling på fast fod
- 1 Grundlæggende parallelanslag
- 1 Dyksnitfod parallelanslag
- 1 Spændtang 8 mm
- 1 Spændtang 1/4"
- 1 Skruenøgle
- 1 Centreringsværktøj

Pakken indeholder:

- 1 Li-ion batteripakke (C1, D1, L1, M1, P1, S1, T1, X1, Y1 modeller)
- 2 Li-ion batteripakker (C2, D2, L2, M2, P2, S2, T2, X2, Y2 modeller)
- 3 Li-ion batteripakker (C3, D3, L3, M3, P3, S3, T3, X3, Y3, modeller)
- 1 Brugsvejledning

BEMÆRK: Batteripakker, opladere og værktøjskasser følger ikke med N-modeller. Batteripakker og opladere følger ikke med NT-modeller. B-modeller omfatter Bluetooth®-batteripakker.

BEMÆRK: Bluetooth®-mærket og -logoerne er registrerede varemærker, der ejes af Bluetooth®, SIG, Inc. og al brug af sådanne mærker af DeWALT er under licens. Andre varemærker og handelsnavne tilhører deres respektive ejere.

- *Kontrollér for eventuelle skader på værktøjet, dele og tilbehør, der kan være opstået under transport.*
- *Tag dig tid til at læse denne vejledning grundigt og forstå den før betjening.*

Mærkning på værktøjet

Følgende piktogrammer er vist på værktøjet:



Læs brugsvejledningen før brug.



Bær høreværn.



Brug øjeværn.



Synlig stråling Kig ikke ind i lyset.

Datokodeposition (Fig. C)

Datokoden **22**, der også inkluderer produktionsåret, er tryk på huset.

Eksempel:

2019 XX XX

Produktionsår

Beskrivelse (Fig. A)



ADVARSEL: Modificér aldrig elektrisk værktøj eller nogen dele deraf. Det kan medføre materiale- eller personskaade.

- | | |
|-----------------------------|-------------------------|
| 1 Batteripakke | 12 Låsegreb |
| 2 Batteriudløserknop | 13 D-formet underlag |
| 3 Tænd/sluk-kontakt | 14 Revolverhovedstop |
| 4 Variabel hastighedsvælger | 15 Dybdejusteringsstang |
| 5 Dybdejusteringsring | 16 Dyksnit låsegreb |
| 6 Motor | 17 Styrestifter |
| 7 Spindellåseknop | 18 Dyksnitsidehåndtag |
| 8 Spindel | 19 Motorstop |
| 9 Styrestiftrille | 20 Dyksnitunderlag |
| 10 Arbejdslys | 21 Rundt underlag |
| 11 Micro justeringsskala | |

Tilsigtet anvendelse

Dette værktøj er beregnet til professionel mellemsvær fræsning af træ, træprodukter og plast med 6-8 mm skaftebor.

MÅ IKKE anvendes under våde forhold eller i nærheden af brændbare væsker eller gasser.

LAD IKKE børn komme i kontakt med værktøjet. Overvågning er påkrævet, når uerfarne brugere anvender dette værktøj.

- Dette produkt er ikke beregnet til anvendelse af personer (inklusive børn) med nedsatte fysiske, sensoriske eller mentale handicaps; mangel på erfaringer, viden eller færdigheder, medmindre de er under overvågning af en person, der er ansvarlig for deres sikkerhed. Børn må aldrig efterlades alene med dette produkt.

SAMLING OG JUSTERING



ADVARSEL: For at reducere risikoen for personskaade, sluk og tag batteripakken af, inden der foretages justeringer eller afmontering/installation af udstyr eller tilbehør. Utsigtet start kan medføre kvæstelser.



ADVARSEL: Anvend kun DeWALT-batteripakker og -opladere.

Indsættelse og fjernelse af batteripakken fra værktøjet (Fig. C)

BEMÆRK: For de bedste resultater kontrollér at batteripakken ① er fuldt opladet.

Sådan installeres batteripakken i værktøjets håndtag

1. Ret batteripakken ① ind efter rillerne inde i håndtaget (Fig. C).

2. Skub den ind i håndtaget, indtil batteripakken sidder godt fast i værktøjet og kontrollér, at den ikke river sig løs.

Sådan fjernes batteripakken fra værktøjet

1. Tryk på udløserknappen **2** og træk batteripakken ud fra værktøjets håndtag.
2. Isæt batteripakken i opladeren som beskrevet i opladerafsnittet i denne vejledning.

Batteripakker til brændstofmåler (Fig. C)

Nogle DeWALT batteripakker indeholder en brændstofmåler, som består af tre grønne LED lys, som angiver niveauet for den resterende opladning i batteripakken.

Du aktiverer brændstofmåleren ved at trykke på og holde brændstofmålerknappen **46** nede. En kombination af de tre grønne LED lys vil lyse og angive niveauet for den resterende opladning. Når niveauet for opladning i batteriet ligger under den brugbare grænse, lyser brændstofmåleren ikke, og batteriet skal genoplades.

BEMÆRK: Brændstofmåleren giver kun en indikation af den opladning, der resterer i batteripakken. Den angiver ikke værktøjets funktionalitet og er underlagt variation baseret på produktkomponenter, temperatur og slutbrugeranvendelse.

Installation og demontering af bor (Fig. D)

Sådan monteres boret

1. Fjern motorenheden fra fodenheden. Se *Fjernelse af motoren fra den faste fod* eller *Fjernelse af motoren fra dyksnitfoden* (om nødvendigt).
2. Rengør og indsæt det runde skaft til det ønskede overfræserbor i den løsnede spændtang, så langt det kan komme, og træk det ca. 1,6 mm ud.
3. Tryk spindellåseknappen **7** ned for at holde spindelskaftet på plads, mens spændtangsmøtrikken **23** drejes med uret med den leverede skruenøgle.

BEMÆRK: Enheden er forsynet med adskillige spindellåsepåler, der giver mulighed for en valgfri "manuel klinkeværks"-metode til stramning af boret.

Sådan strammes med den valgfrie "manuelle klinkeværks"-metode:

- a. Udløs uden at bevæge skruenøglen fra spændtangsmøtrikken **23** trykket på spindellåseknappen **7**.
- b. Vend, stadig med skruenøglen i spændtangsmøtrikken, fastspændingsretningen for at nulstille skruenøglen position.
- c. Tryk igen på spindellåseknappen og drej skruenøglen med uret.
- d. Gentag proceduren, indtil spændtangsmøtrikken når den ønskede stramning.

BEMÆRK: *Undgå mulig beskadigelse af spændtangen. Spænd aldrig spændtangen uden et bor.*

Sådan fjernes boret

1. Fjern motorenheden fra fodenheden (se *Fjernelse af motoren fra den faste fod* eller *Fjernelse af motoren fra dyksnitfoden*).

2. Tryk spindellåseknappen **7** ned for at holde spindelskaftet på plads, mens spændtangsmøtrikken **23** drejes mod uret med den leverede skruenøgle.

Sådan løses med den "manuelle klinkeværks"-metode:

1. Udløs uden at bevæge skruenøglen fra spændtangsmøtrikken **23** trykket på spindellåseknappen **7**.
2. Vend, stadig med skruenøglen i spændtangsmøtrikken **23**, løsningsretningen for at nulstille skruenøglen position.
3. Tryk igen på spindellåseknappen **7** og drej skruenøglen mod uret.
4. Gentag proceduren indtil spændtangsmøtrikken **23** er løs, og boret kan fjernes.

Spændtænger

BEMÆRK: Spænd aldrig spændtangen, før overfræserboret er installeret i den. Stramning af en tom spændtang selv manuelt kan beskadige spændtangen.

Du ændrer størrelsen på spændtangen ved at skrue spændtangsenheden løs som beskrevet ovenfor. Installer den ønskede spændtang ved at gentage proceduren i omvendt rækkefølge. Spændtangen og spændtangsmøtrikken er sammenknyttede. Forsøg ikke at demontere spændtangen fra spændtangsmøtrikken.

Justering af låsegreb (Fig. E)

Der bør ikke anvendes magt til at fastspænde låsegrebet.

Anvendelse af magt kan ødelægge fundamentet.

Når låsegrebet er fastspændt, skal motoren ikke kunne bevæge sig i fundamentet.

Det er nødvendigt at justere, hvis låsegrebet ikke kan spændes fast uden anvendelse af magt, eller hvis motoren bevæger sig i foden efter fastspænding.

Sådan justeres låsegrebets fastspænding:

1. Åbn låsegrebet **12** (fast fod) eller **40** (dyksnitfod).
2. Skru ved hjælp af en sekskantnøgle gradvist skruen **24** i. Når du drejer skruen med uret strammes grebet, mens drejning mod uret løsner grebet.

Centrering af underlaget (Fig. A, F1–F3)

Hvis det er nødvendigt at justere, ændre eller udskifte et underlag, anbefales det at anvende et centreringsværktøj. Centreringsværktøjet består af en konus og en stift.

Du justerer et underlag ved at følge trinene nedenfor.

Figur F1 viser justering af det D-formede underlag på den faste fod.

Figur F2 viser justering af underlaget på dyksnitfoden.

Figur F3 viser justering af det runde underlag på den faste fod.

1. Løsn men fjern ikke underlagets skruer **25**, så underlaget kan bevæge sig frit.
2. Indsæt stiften i spændtangen og stram spændtangsmøtrikken.
3. Indsæt motoren i foden og spænd låsegrebet **12** / **40** på foden.

- Anbring konussen på stiften og tryk konussen let ned, indtil den stopper. Dette vil centrere underlaget.
- Spænd skruerne på underlaget, mens du holder konussen nede.

Anvendelse af skabelonstyr

Dyksenitunderlaget accepterer skabelonstyr. På den faste fod er det runde underlag nødvendigt for at acceptere skabelonstyr.

BEMÆRK: Det D-formede underlag passer ikke til skabelonstyr og er designet til at passe til fræsere op til 30 mm i diameter.

Sådan bruges skabelonstyr

- Installér skabelonstyret på underlaget ved hjælp af to skruer og stram dem godt.
- Centrer underlaget. Se *Centrering af underlaget*.

Montering af parallelanslaget for fast fod (Fig. G)

Der medfølger et parallelanslag (model DE6913) for din faste fod.

- Fjern motoren fra den faste fod. Se *Fjernelse af motoren fra den faste fod*.
- Fjern de flade hovedskruer **27** fra lagringshullerne på parallelanslaget.
- Skub parallelanslaget **26** ind i parallelanslagskærven **28** på siden af foden (Fig. G). Indsæt de to flade hovedskruer gennem de passende huller i underlaget for at sikre hjørnestyret. Stram hardware.
- Følg alle de instruktioner, som følger med parallelanslaget.

BEMÆRK: Du demonterer parallelanslaget i omvendt rækkefølge. Når du har demonteret parallelanslaget, skal du altid anbringe de to flade hovedskruer **27** i lagringshullerne på parallelanslaget for at undgå tab.

Montering af parallelanslaget til dyksnitfoden med styrestænger, kun DCW604 (Fig. H)

Et parallelanslag med styrestænger kan være vedlagt sammen med din dyksnitfodenhed. Du kan også købe et premium parallelanslag (model DE6913) hos din lokale forhandler eller servicecenter.

- Fastgør styrestængerne **36** til dyksnitfoden.
- Fastgør fingerskruerne **37** og fjedrene **38** til foden.
- Stram fingerskruerne **37**.
- Lad parallelanslaget **39** glide hen over stængerne.
- Fastgør fingerskruerne **37** og fjedrene **38** til parallelanslaget.
- Stram fingerskruerne midlertidigt. Se *Indstilling af parallelanslag*.

Indstilling af parallelanslag (Fig. A, H)

Følg alle de monteringsinstruktioner, som følger med parallelanslaget.

- Tegn en skærelinje på materialet.

- Sænk overfræsereens hovedslæde, indtil fræseren er i kontakt med arbejdsområdet.
- Lås dyksnitmekanismen ved at udløse dyksnitlåsereg **16**
- Anbring overfræsere på skærelinjen. Det udvendige skærehjørne på fræsere skal falde sammen med skærelinjen.
- Skub parallelanslaget **39** imod arbejdsområdet og spænd fingerskruerne **37**.

Fastgørelse af støvopsamlingsystemet til den faste fod (Fig. I)

Du tilslutter overfræsere til et støvopsamlingsystem for støvopsamling ved at følge disse trin:

- Fjern motorenheden fra foden. Se *Fjernelse af motoren fra den faste fod*.
- Fastgør støvopsamlingsystemtilbehøret **29** til foden som vist. Stram fingerskruerne **30** godt med hånden.
- Fastgør slangeadapteren til støvopsamlingsystemtilbehøret.
- Når du bruger støvopsamlingsystemtilbehøret, skal du være opmærksom på placeringen af støvopsamlingsystemet. Sørg for at støvopsamlingsystemet står stabilt, og at dets slange ikke kolliderer med arbejdet.

Fastgørelse af støvopsamlingsystemet til dyksnitfoden, kun DCW604 (Fig. J)

- Fjern motorenheden fra foden. Se *Fjernelse af motoren fra dyksnitfoden*.
- Skub tap **31** (tværsnit) på støvopsamlingsystemtilbehøret **35** ind i kærven i dyksnitfoden og smæk tap **32** (tværsnit) ind i hullet i dyksnitfoden.
- Fastgør til foden med medleverede plastik spændeskive **33** og fingerskrue **34**. Stram fingerskruerne godt med hånden.
- Fastgør slangeadapteren til støvopsamlingsystemtilbehøret.

Når du bruger støvopsamlingsystemtilbehøret, skal du være opmærksom på placeringen af støvopsamlingsystemet. Sørg for, at støvopsamlingsystemet står stabilt, og at dets slange ikke kolliderer med arbejdet.

Opsætning: Fast fod (Fig. A, K, L)

Indsæt motoren på den faste fod

- Åbn låsereg **12** på foden.
- Hvis dybdejusteringsringen **5** ikke findes på motoren **6**, skær gevind til dybdejusteringsringen på motoren, indtil ringen er ca. halvvejs mellem top og bund på motoren som vist. Indsæt motoren i foden ved at indpasse rillen på motoren **6** med styrestifterne **17** på foden. Skub motoren ned, indtil dybdejusteringsringen smækker på plads.
BEMÆRK: Styrestifterne **9** er anbragt på hver side af motoren, så den kan placeres i to retninger.
- Justér fræsedybden ved at dreje dybdejusteringsringen. Se *Justering af skæredybde*.

4. Luk låsegrebet **12**, når den ønskede dybde er opnået. For informationer om indstilling af skæredybde, se **Justering af skæredybde**.

Justering af skæredybde (Fig. L)

1. Åbn låsegrebet **12** og drej dybdejusteringsringen **5**, indtil boret lige rører ved arbejdsområdet. Når du drejer ringen med uret, hæves fræserhovedet, mens det sænkes, når du drejer det mod uret.
2. Drej den micro indstillelige skala **11** med uret, indtil 0 på skalaen flugter med markøren nederst på dybdejusteringsringen.
3. Drej dybdejusteringsringen, indtil markøren flugter med den ønskede dybde for fræsermarkeringen på micro indstillingsskalaen **11**.

BEMÆRK: Hvert mærke på den indstillelige skala repræsenterer en dybdeændring på 0,4 mm, og en hel (360°) drejning af ringen ændrer dybden 12,7 mm.

4. Luk låsegrebet **12** for at låse foden.

Fjern motoren fra den faste fod (Fig. K)

1. Fjern batteripakken fra motoren. Se **På- og afmontering af batteripakken**.
2. Åbn låsegrebet **12** på foden.
3. Hold fast ved motorenheden med den ene hånd, mens du trykker begge hurtigt udkoblingstappe **45** ned.
4. Hold med den anden hånd fast i foden og træk i motoren fra foden.

Opsætning: Dyksnitfod, kun DCW604

(Fig. A, M)

Indsæt motoren på dyksnitfoden

1. Fjern dybdejusteringsringen **5** fra motoren **6**. Den bruges ikke sammen med dyksnitfoden.
BEMÆRK: Lås dybdejusteringsringen på den faste fod, når den ikke bruges, for at undgå tab.
2. Åbn dyksnitfodens låsegreb **40**.
3. Sørg for, at spindellåsekappen vender fremad, og indsæt motoren **6** i foden ved at indpasse rillen på motoren med styrestifterne **17** på foden. Skub motoren ned, indtil motoren stopper ved motorstopet **19**.
4. Luk låsegrebet **40**.

Justering af dyksnittets fræsningsdybde (Fig. M)

 **ADVARSEL: Fare for flænger. Ændr ikke med revolverhovedstopet, når overfræseren kører.** Dette vil placere dine hænder for tæt ved overfræserens hoved.

 **ADVARSEL: For at forhindre tab af kontrol skal du ALTID spænde de bevægelsesforhindrende møtrikker sammen.** Utilsigtet bevægelse kan forhindre fuld tilbagestrækning af bor.

 **ADVARSEL: For at forhindre tab af kontrol skal de bevægelsesforhindrende møtrikker indstilles, så boret kan trækkes tilbage i overfræserens fod, fri for arbejdsområdet.**

 **ADVARSEL: For at reducere risikoen for personskade må du ALDRIG justere eller fjerne stopmøtrikken.** Motoren kan frigøres, hvilket resulterer i tab af kontrol.

 **FORSIGTIG: Tænd for overfræseren, inden overfræserens hoved dykker ind i arbejdsområdet.**

1. Lås dyksnitmekanismen op ved at trykke dyksnitlåsegrebet **16** ned. Tryk forsigtigt de to håndtag ned for at dykke overfræseren så langt ned, som den kan komme, og lad boret lige røre ved arbejdsområdet.
2. Lås dyksnitmekanismen med at udløse dyksnitlåsegreb **16**.
3. Løsn dybdejusteringsstangen **15** ved at dreje fingerskruen **41** mod uret.
4. Skub dybdejusteringsstangen **15** ned, så den støder imod det laveste revolverhovedstop **14**.
5. Skub nulindstillingstappen **42** på dybdejusteringsstangen ned, så toppen på den møder nul på dybdejusteringskalaen **43**.
6. Idet du holder fast i toppen af den riflede del på dybdejusteringsstangen **15**, skub den op, så tappen **42** flugter med den ønskede fræsningsdybde på dybdejusteringskalaen **43**.
7. Stram fingerskruen **41** for at holde dybdejusteringsstangen på plads.
8. Mens du holder begge hænder på håndtagene, lås dyksnitmekanismen op ved at trække dyksnitlåsegrebet **16** ned. Dyksnitmekanismen og motoren vil flytte opad. Når overfræseren er neddykket, vil dybdejusteringsstangen ramme revolverhovedstopet og gøre det muligt for overfræseren at nå den nøjagtige ønskede dybde.

Anvendelse af det roterende revolverhoved for aftrappede fræsninger (Fig. M)

Hvis det ønskede dybdesnit kræver mere, end det accepteres i en enkelt kaliber, rotér revolverhovedet, så dybdejusteringsstangen **15** flugter med revolverhovedstopet til at begynde med. Rotér revolverhovedet efter hver fræsning, så dybdestopet flugter med det korteste, indtil den endelige dybde for fræsningen opnås.

 **ADVARSEL: Ændr ikke med revolverhovedstopet, når overfræseren kører.** Dette vil placere dine hænder for tæt ved overfræserens hoved.

Finjustering af fræsningsdybde (Fig. M)

Det riflede greb **44** nederst på dybdejusteringsstangen kan bruges til at lave mindre justeringer.

1. Du nedsætter fræsningsdybden ved at rotere grebet med uret (idet du ser ned fra toppen af overfræseren).
2. Du øger fræsningsdybden ved at rotere grebet mod uret (idet du ser ned fra toppen af overfræseren).

BEMÆRK: En hel omdrejning med grebet resulterer i en ændring på ca. 1 mm i dybden.

Fjern motoren fra dyksnitfoden (Fig. M)

1. Fjern batteripakken fra motoren. Se **På- og afmontering af batteripakken**.
2. Åbn låsegrebet **40** på foden.

3. Tag fat i motorenheden med den ene hånd og foden med den anden hånd, og træk motoren fra dyksnitfoden.

BETJENING

Brugsvejledning

ADVARSEL: Overhold altid sikkerhedsvejledningen og de gældende regler.

ADVARSEL: For at reducere risikoen for personskade, sluk og tag batteripakken af, inden der foretages justeringer eller afmontering/installation af udstyr eller tilbehør. Utilsigtet start kan medføre kvæstelser.

Korrekt håndposition (Fig. N1, N2)

ADVARSEL: For at reducere risikoen for personskade skal du **ALTID** anvende den rette håndposition som vist.

ADVARSEL: For at reducere risikoen for alvorlig personskade skal du **ALTID** holde godt fast i tilfælde af en pludselig reaktion.

Når du bruger en fast fod, bør den ene hånd være øverst på batteriet, og den anden hånd omkring den faste fod (Fig. N1). Når du bruger dyksnitfoden, skal du tage godt fat i sidehåndtagene, som vist på Fig. N2.

Starte og stoppe motoren (Fig. A)

FORSIGTIG: Før værktøjet startes, skal arbejdsområdet ryddes for alle fremmedlegemer. Hold også godt fast ved værktøjet for at stå imod start af drejementet.

FORSIGTIG: For at undgå personskade og/eller beskadigelse af færdigt arbejde, lad altid elværktøjet stoppe HELT, før værktøjet lægges ned.

For at tænde for enheden skal du trykke ned på siden af den støvbeskyttede kontakt **3**, hvor der står "ON", og som svarer til symbolet "I." For at slukke for enheden skal du trykke ned på siden af kontakten, hvor der står "OFF", og som svarer til symbolet "O."

Fræsning med den faste fod (Fig. C)

Opsæt overfræseren til at bruge den faste fod ved at følge instruktionerne i afsnittet **Montering og justeringer**.

Når overfræseren er opsat, skal du montere batteripakken, som vist i Fig. C, og derefter indstille din overfræserhastighed (se **Sådan vælges overfræserhastighed**).

BEMÆRK: Fød altid overfræseren i den modsatte retning af, hvordan fræseren roterer.

Fræsning med dyksnitfod, kun DCW604 (Fig. A)

BEMÆRK: Fræsningsdybden er låst i dyksnitfodens standard tilstand. Dyksnitlåsen kræver brugeraktivering for at aktivere "udløs lås" dyksnitmekanismen.

1. Tryk dyksnitlåsegrebet **16** ned og dyk overfræseren ned, indtil boret når den indstillede dybde.
2. Udløs dyksnitlåsegrebet **16**, når den ønskede dybde er opnået.

BEMÆRK: Automatisk udløsning af dyksnitlåsegrebet

låser motoren.

BEMÆRK: Hvis ekstra modstand er nødvendig, brug hånden til at trykke dyksnitlåsegrebet ned.

BEMÆRK: Hvis ekstra fastspændingsstyrke er nødvendig, tryk mere på låsegrebet for at stramme den i retning med uret.

3. Udfør fræsningen.
4. Når du trykker på dyksnitlåsegrebet, deaktiveres låsemekanismen og gør det muligt at frigøre overfræserboret fra arbejdsemnet.
5. Slå overfræseren fra.

Føderetning (Fig. O)

Føderetningen er meget vigtig ved fræsning og kan gøre forskellen mellem et succesfyldt job og et ødelagt projekt. Figureerne viser den korrekte føderetning for nogle typiske fræsninger. En generel regel er at bevæge overfræseren i retning mod uret ved en udvendig fræsning og i retning med uret ved en indvendig fræsning.

Form det udvendige hjørne på et blokstykke ved at følge disse trin:

1. Form åreenden, fra venstre mod højre.
2. Form den lige åreside ved at flytte fra venstre mod højre.
3. Fræs den anden åreside.
4. Afslut det resterende lige årehjørne.

Sådan vælges overfræserhastighed (Fig. A)

Se **Skema over valg af hastighed** for at vælge en overfræserhastighed. Drej den variable hastighedsvælger **4** for at styre overfræsereens hastighed.

Blød startfunktion

De kompakte overfræsere er udstyret med elektronik til at give en blød startfunktion, som minimerer opstart af motorens drejement.

Knap til indstilling af trinløs hastighed (Fig. A)

Denne overfræser er udstyret med en variabel hastighedsvælger **4** med 7 hastigheder mellem 16000 og 25500 o/min. Justér hastigheden ved at dreje på den variable hastighedsvælger **4**.

BEMÆRK: Ved drift med lav og medium hastighed, hindrer hastighedskontrollen motorens hastighed i at aftage. Hvis du forventer at høre en ændring i hastigheden og fortsætter med at belaste motoren, kan du beskadige motoren ved overophedning. Reducér fræsningsdybden og/eller nedsæt indføringshastigheden for at forebygge beskadigelse af værktøjet.

De kompakte overfræsere er udstyret med elektronik til at overvåge og vedligeholde værktøjets hastighed under fræsning.

SKEMA OVER VALG AF HASTIGHED*		
INDSTILLING AF VÆLGER	CA. O/min.	OPGAVE
1	16000	Fræsere og bor med stor diameter
2	17500	
3	19100	

SKEMA OVER VALG AF HASTIGHED*

4	20700	Fræsere og bor med lille diameter. Blødt træ, plast, laminater.
5	22300	
6	23900	
7	25500	

* Hastighederne i dette skema er omtrentlige og er kun til din reference. Din overfræser producerer muligvis ikke præcis den hastighed, der er angivet for indstilling af vælger.

BEMÆRK: Lav flere lette kalibre i stedet for en kraftig kaliber for at få en bedre arbejds kvalitet.

Arbejdslys (Fig. A)

Arbejdslyset **10** er placeret på forsiden af motoren **6**. Tænd for tænd/sluk-knappen **3** for at tænde for arbejdslyset. Arbejdslyset bliver ved med at være tændt i 20 sekunder, efter tænd/sluk-kontakten flyttes til sluk-positionen.

BEMÆRK: Arbejdslysene er til belysning af den aktuelle arbejds overflade og er ikke beregnet til brug som en lommelygte.

BEMÆRK: Hvis arbejdslyset blinker, skal du kontrollere opladningen af batteriet. Det kan stadigvæk være lavt. Hvis det stadigvæk blinker med et opladet batteri, bør enheden tages til vurdering på et servicecenter.

VEDLIGEHOLDELSE

Dit elværktøj er beregnet til langvarig brug med minimal vedligeholdelse. Værktøjets fortsatte tilfredsstillende drift afhænger af korrekt vedligeholdelse og rengøring af værktøjet.

ADVARSEL: For at reducere risikoen for personskade, sluk og tag batteripakken af, inden der foretages justeringer eller afmontering/installation af udstyr eller tilbehør. Utilsigtet start kan medføre kvæstelser.

Der kan ikke udføres service på opladeren eller batteripakken.



Smøring

Dette elektriske værktøj skal ikke smøres yderligere.



Rengøring

ADVARSEL: Blæs støv og snavs ud af hovedhuset med tør luft, lige så snart der samler sig snavs i og omkring luftaftrækket. Bær godkendte beskyttelsesbriller og godkendt støvmaske ved udførelse af denne procedure.

ADVARSEL: Brug aldrig opløsningsmidler eller andre kraftige kemikalier til at rengøre værktøjets ikke-metalliske dele. Disse kemikalier kan svække de materialer, der anvendes i disse dele. Brug en klud, der kun er fugtet med vand og mild sæbe. Lad aldrig væske trænge ind i værktøjet, og nedsænk aldrig nogen del af værktøjet i væske.

Voksning af motor og fod

Til vedligeholdelse af smidigheden, når motorenheden flyttes i forhold til foden, kan den udvendige side af motorenheden og den indvendige side af foden vokses ved hjælp af standard pasta eller flydende voks. Følg producentens anvisninger, smør voks på motorenhedens udvendige diameter og på fodens indvendige diameter. Lad voksen tørre og tør den overskydende del af med en blød klud.

Valgfrit tilbehør



ADVARSEL: Da andet tilbehør end det, som stilles til rådighed af DEWALT, ikke er afprøvet med dette produkt, kan det være farligt at bruge sådant tilbehør med dette værktøj. For at mindske risikoen for personskade, må dette produkt kun anvendes med tilbehør, som anbefales af DEWALT.

Kontakt forhandleren for yderligere oplysninger om korrekt tilbehør.

Miljøbeskyttelse



Separate Sammlung. Produkte und Batterien, die mit diesem Symbol gekennzeichnet sind, dürfen nicht im normalen Hausmüll entsorgt werden.

Produkte und Batterien enthalten Materialien, die zurückgewonnen oder recycelt werden können, um den Bedarf an Rohstoffen zu reduzieren. Bitte recyceln Sie elektrische Produkte und Batterien gemäß den lokalen Bestimmungen. Weitere Informationen erhalten Sie unter www.2helpU.com.

Genopladelig batteripakke

Dette batteri har en lang levetid, men skal udskiftes, når det ikke afgiver tilstrækkelig effekt ved opgaver, der før var lette at udføre. Ved afslutningen af batteriets rimelige levetid bortskaffes det på en miljøsikker måde:

- Sørg for, at batteripakken er helt afladet og tag den derpå ud af værktøjet.
- Litium-ion-celler er genanvendelige. Tag dem med til din forhandler eller til den lokale genbrugsplads. De indsamlede batteripakker vil blive genanvendt eller korrekt bortskaffet.

BÜRSTENLOSER AKKU-FRÄSER

DCW600, DCW604

Herzlichen Glückwunsch!

Sie haben sich für ein Gerät von DEWALT entschieden. Langjährige Erfahrung, sorgfältige Produktentwicklung und Innovation machen DEWALT zu einem zuverlässigen Partner für professionelle Anwender von Elektrowerkzeugen.

Technische Daten

		DCW600	DCW604
Spannung	V _{DC}	18	18
Typ		1	1
Akkutyp		Li-Ion	Li-Ion
Abgabeleistung	W	930	930
Leerlaufdrehzahl	rpm	16000– 25500	16000– 25500
Fräskorb		1 Säulen	2 Säulen
Fräskorbhub	mm	55	55
Spannzangengröße	mm	8	8
Fräser-Durchmesser, max.	mm	30	30
Gewicht (ohne Akku)	kg	1,54	2,40

Lärmwerte und/oder Vibrationswerte (Triax-Vektorsumme) gemäß EN60745-2-17:

L _{PA} (Emissions-Schalldruckpegel)	dB(A)	73	73
L _{WA} (Schallleistungspegel)	dB(A)	84	84
K (Unsicherheit für den angegebenen Schallpegel)	dB(A)	3	3
Vibrationskennwert a _h =	m/s ²	4,7	4,7
Unsicherheitswert K =	m/s ²	2,7	2,7

Der in diesem Informationsblatt angegebene Vibrations- und/oder Lärmwert wurde gemäß einem standardisierten Test laut EN60745 gemessen und kann für einen Vergleich zwischen zwei Geräten verwendet werden. Er kann zu einer vorläufigen Einschätzung der Exposition verwendet werden.



WARNUNG: Der angegebene Vibrations- und/oder Lärmwert bezieht sich auf die Hauptanwendung des Gerätes. Wenn das Gerät jedoch für andere Anwendungen, mit anderem Zubehör oder schlecht gewartet eingesetzt wird, kann der Vibrations- und/oder Lärmwert verschieden sein. Dies kann den Expositionsgrad über die Gesamtbetriebszeit erheblich erhöhen.

Eine Schätzung der Vibrations- und/oder Lärmbelastung sollte auch berücksichtigen, wie oft das Gerät ausgeschaltet wird oder über welche Zeit es zwar läuft, aber nicht wirklich in Betrieb ist. Dies kann die Exposition über die Gesamtbetriebszeit erheblich mindern.

Identifizieren Sie zusätzliche Sicherheitsmaßnahmen, um den Bediener vor den Vibrations- und/oder Lärmauswirkungen zu schützen, wie: Pflege des

Werkzeugs und Zubehörs, Hände warm halten (wichtig in Bezug auf Vibrationsauswirkungen), Organisation von Arbeitsmustern.

EG-Konformitätserklärung

Maschinenrichtlinie



Bürstenloser Akku-Fräser DCW600, DCW604

DEWALT erklärt hiermit, dass diese unter **Technische Daten** beschriebenen Produkte die folgenden Vorschriften erfüllen: 2006/42/EG, EN60745-1:2009 + A11:2010, EN60745-2-17:2010.

Diese Produkte erfüllen auch die Anforderungen von Richtlinie 2014/30/EU und 2011/65/EU. Für weitere Informationen wenden Sie sich bitte an DEWALT unter der folgenden Adresse oder schauen Sie auf der Rückseite dieser Betriebsanleitung nach.

Der Unterzeichnete ist verantwortlich für die Zusammenstellung des technischen Dossiers und gibt diese Erklärung im Namen von DEWALT ab.

Markus Rompel
Vizepräsident of Engineering, PTE-Europa
DEWALT, Richard-Klinger-Straße 11
D-65510 Idstein, Deutschland
15.03.2019



WARNUNG: Zur Reduzierung der Verletzungsgefahr bitte die Bedienungsanleitung lesen.

Definitionen: Sicherheitsrichtlinien

Im Folgenden wird die Relevanz der einzelnen Warnhinweise erklärt. Bitte lesen Sie das Handbuch und achten Sie auf diese Symbole.



GEFAHR: Weist auf eine unmittelbar drohende gefährliche Situation hin, die, sofern nicht vermieden, **zu tödlichen oder schweren Verletzungen führt**.



WARNUNG: Weist auf eine möglicherweise gefährliche Situation hin, die, sofern nicht vermieden, **zu tödlichen oder schweren Verletzungen führen kann**.



VORSICHT: Weist auf eine möglicherweise gefährliche Situation hin, die, sofern nicht vermieden, **u. U. zu leichten oder mittelschweren Verletzungen führen kann**.

HINWEIS: Weist auf ein Verhalten hin, das **nichts mit Verletzungen zu tun hat, aber, wenn es nicht vermieden wird, zu Sachschäden führen kann**.

Akkus				Ladegeräte/Ladedauer (Minuten)							
Kat #	V _{GS}	Ah	Gewicht (kg)	DCB104	DCB107	DCB112	DCB113	DCB115	DCB118	DCB132	DCB119
DCB546	18/54	6,0/2,0	1,05	60	270	170	140	90	60	90	X
DCB547	18/54	9,0/3,0	1,46	75*	420	270	220	135*	75*	135*	X
DCB548	18/54	12,0/4,0	1,44	120	540	350	300	180	120	180	X
DCB181	18	1,5	0,35	22	70	45	35	22	22	22	45
DCB182	18	4,0	0,61	60/40**	185	120	100	60	60/40**	60	120
DCB183/B	18	2,0	0,40	30	90	60	50	30	30	30	60
DCB184/B	18	5,0	0,62	75/50**	240	150	120	75	75/50**	75	150
DCB185	18	1,3	0,35	22	60	40	30	22	22	22	X
DCB187	18	3,0	0,54	45	140	90	70	45	45	45	90
DCB189	18	4,0	0,54	60	185	120	100	60	60	60	120

*Datumcode 201811475B oder höher

**Datumcode 201536 oder höher



Weist auf ein Stromschlagrisiko hin.



Weist auf eine Brandgefahr hin.

ALLGEMEINE SICHERHEITSWARNHINWEISE FÜR ELEKTROWERKZEUGE



WARNUNG: Lesen Sie alle Sicherheitswarnhinweise und alle Anweisungen. Das Nichtbeachten von Warnhinweisen und Anweisungen kann zu elektrischem Schlag, Brand und/oder schweren Verletzungen führen.

BEWAHREN SIE ALLE WARNHINWEISE UND ANWEISUNGEN ZUM SPÄTEREN NACHSCHLAGEN AUF

Der Begriff „Elektrowerkzeug“ in den Warnhinweisen bezieht sich auf Ihr netzbetriebenes Elektrowerkzeug (mit Kabel) oder auf Ihr akkubetriebenes (kabelloses) Elektrowerkzeug.

1) Sicherheit im Arbeitsbereich

- Halten Sie den Arbeitsbereich sauber und gut ausgeleuchtet.** Unaufgeräumte oder dunkle Bereiche begünstigen Unfälle.
- Betreiben Sie das Elektrowerkzeug nicht in explosionsgefährdeten Umgebungen, in denen sich z. B. brennbare Flüssigkeiten, Gase oder Staub befinden.** Elektrowerkzeuge erzeugen Funken, die den Staub oder die Dämpfe entzünden können.
- Halten Sie Kinder und Zuschauer fern, während Sie ein Elektrogerät betreiben.** Ablenkung kann dazu führen, dass Sie die Kontrolle über das Gerät verlieren.

2) Elektrische Sicherheit

- Der Stecker des Elektrogerätes muss in die Steckdose passen. Ändern Sie niemals den Stecker in irgendeiner Form. Verwenden Sie keinerlei Adapterstecker an geerdeten Elektrogeräten.** Unveränderte Stecker und passende Steckdosen mindern die Gefahr eines elektrischen Schlages.
- Vermeiden Sie Körperkontakt mit geerdeten Flächen, wie Rohre, Radiatoren, Herde und**

Kühlgeräte. Es besteht eine erhöhte Gefahr für einen elektrischen Schlag, wenn Ihr Körper geerdet ist.

- Setzen Sie Elektrogeräte keinem Regen oder feuchter Umgebung aus.** Wenn Wasser in das Elektrogerät eindringt, erhöht sich die Gefahr eines elektrischen Schlages.
- Überlasten Sie das Kabel nicht. Verwenden Sie niemals das Kabel, um das Elektrogerät zu tragen oder durch Ziehen vom Netz zu trennen. Halten Sie das Kabel fern von Hitze, Öl, scharfen Kanten oder beweglichen Teilen.** Beschädigte oder verhedderte Kabel erhöhen die Gefahr eines elektrischen Schlages.
- Wenn Sie ein Elektrogerät im Freien betreiben, verwenden Sie ein für den Außeneinsatz geeignetes Verlängerungskabel.** Die Verwendung von für den Außeneinsatz geeigneten Kabeln mindert die Gefahr eines elektrischen Schlages.
- Wenn der Betrieb eines Elektrogerätes in feuchter Umgebung unumgänglich ist, verwenden Sie eine durch einen Fehlerstromschutzschalter (FI-Schalter oder Rcd) geschützte Stromversorgung.** Der Einsatz eines Fehlerstromschutzschalters mindert die Gefahr eines elektrischen Schlages.

3) Sicherheit von Personen

- Seien Sie aufmerksam, achten Sie darauf, was Sie tun, und gehen Sie mit Vernunft an die Arbeit mit einem Elektrowerkzeug. Benutzen Sie kein Elektrowerkzeug, wenn Sie müde sind oder unter dem Einfluss von Drogen, Alkohol oder Medikamenten stehen.** Ein Moment der Unachtsamkeit beim Betrieb eines Elektrogerätes kann zu schweren Verletzungen führen.
- Tragen Sie persönliche Schutzausrüstung und immer eine Schutzbrille.** Das Tragen persönlicher Schutzausrüstung, wie Staubmaske, rutschfeste Sicherheitsschuhe, Schutzhelm oder Gehörschutz, je nach Art und Einsatz des Elektrowerkzeuges, verringert das Risiko von Verletzungen.

- c) **Vermeiden Sie unbeabsichtigtes Starten.** Vergewissern Sie sich, dass der Schalter in der AUS-Position ist, bevor Sie das Gerät an die Stromversorgung und/oder an den Akku anschließen oder wenn Sie das Gerät aufnehmen oder tragen. Wenn Sie beim Tragen des Elektrowerkzeuges den Finger am Schalter haben oder das Gerät eingeschaltet an die Stromversorgung anschließen, kann dies zu Unfällen führen.
- d) **Entfernen Sie alle Einstellschlüssel oder Werkzeuge, bevor Sie das Elektrogerät einschalten.** Werkzeuge oder Schlüssel, die an rotierenden Teilen des Elektrogerätes angebracht sind, können zu Verletzungen führen.
- e) **Vermeiden Sie eine abnormale Körperhaltung.** Sorgen Sie für einen sicheren Stand und halten Sie jederzeit das Gleichgewicht. Dadurch können Sie das Elektrowerkzeug in unerwarteten Situationen besser kontrollieren.
- f) **Tragen Sie geeignete Kleidung.** Tragen Sie keine weite Kleidung und keinen Schmuck. Halten Sie Ihre Haare, Kleidung und Handschuhe von beweglichen Teilen fern. Lose sitzende Kleidung, Schmuck oder lange Haare können sich in den beweglichen Teilen verfangen.
- g) **Wenn Geräte für den Anschluss an eine Staubsaugung und Staubsammlung vorgesehen sind, vergewissern Sie sich, dass diese richtig angeschlossen sind und verwendet werden.** Der Einsatz von Staubsaugern kann staubbedingte Gefahren mindern.
- h) **Vermeiden Sie, durch die häufige Nutzung des Werkzeugs in einen Trott zu verfallen und Prinzipien für die Werkzeugsicherheit zu ignorieren.** Eine unachtsame Aktion kann im Bruchteil einer Sekunde zu schweren Verletzungen führen.

4) Verwendung und Pflege des Elektrogerätes

- a) **Überlasten Sie das Elektrogerät nicht. Verwenden Sie das für Ihre Arbeit passende Elektrogerät.** Das richtige Gerät wird die Aufgabe besser und sicherer erledigen, wenn es bestimmungsgemäß verwendet wird.
- b) **Benutzen Sie kein Elektrowerkzeug, dessen Schalter defekt ist.** Ein Elektrowerkzeug, das sich nicht mehr ein- oder ausschalten lässt, ist gefährlich und muss repariert werden.
- c) **Trennen Sie den Stecker vom Netz und/ oder den Akku (sofern abnehmbar) vom Elektrowerkzeug, bevor Sie Einstellungen am Gerät vornehmen, Zubehör wechseln oder es aufbewahren.** Diese Vorbeugemaßnahmen mindern die Gefahr, dass das Elektrogerät unbeabsichtigt startet.
- d) **Bewahren Sie nicht verwendete Elektrogeräte für Kinder unerreikbaar auf und lassen Sie nicht zu, dass Personen ohne Erfahrung mit dem Elektrogerät oder mit diesen Anweisungen das Elektrogerät bedienen.** Elektrogeräte sind in den Händen nicht geschulter Personen gefährlich.

- e) **Warten Sie die Elektrogeräte. Prüfen Sie, ob bewegliche Teile verzogen oder ausgeschlagen, ob Teile gebrochen oder in einem Zustand sind, der den Betrieb des Elektrogerätes beeinträchtigen kann. Bei Beschädigungen lassen Sie das Elektrogerät reparieren, bevor Sie es verwenden.** Viele Unfälle entstehen wegen mangelnder Wartung der Elektrogeräte.
- f) **Halten Sie Schneidwerkzeuge scharf und sauber.** Richtig gewartete Schneidwerkzeuge mit scharfen Klingen blockieren seltener und sind leichter unter Kontrolle zu halten.
- g) **Verwenden Sie Elektrogeräte, Zubehör und Einsätze (Bits) usw. gemäß diesen Anweisungen und unter Berücksichtigung der Arbeitsbedingungen und der Aufgabe.** Wenn Sie das Elektrogerät für Aufgaben verwenden, die nicht bestimmungsgemäß sind, kann dies zu gefährlichen Situationen führen.
- h) **Halten Sie die Griffe trocken, sauber und frei von Öl und Fett.** Rutschige Griffe und Oberflächen unterbinden die sichere Bedienbarkeit und Kontrolle über das Werkzeug in unerwarteten Situationen.

5) Verwendung und Pflege von Akkugeräten

- a) **Laden Sie die Akkus nur in Ladegeräten auf, die vom Hersteller empfohlen werden.** Ein Ladegerät, das für einen bestimmten Akkutyp geeignet ist, kann zu Brandgefahr führen, wenn es mit einem anderen Akku verwendet wird.
- b) **Verwenden Sie Elektrogeräte nur mit den speziell vorgesehenen Akkus.** Der Einsatz anderer Akkus kann zu Verletzungs- und Brandgefahr führen.
- c) **Wenn Akkus nicht verwendet werden, halten Sie sie von anderen Metallteilen, z. B. Büroklammern, Münzen, Schlüsseln, Nägeln, Schrauben oder anderen kleinen Metallteilen fern, die eine Verbindung zwischen den Polen verursachen können.** Wenn die Akkupole kurzgeschlossen werden, kann dies zu Verbrennungen oder einem Brand führen.
- d) **Bei falscher Anwendung kann Flüssigkeit aus dem Akku austreten. Vermeiden Sie den Kontakt damit. Bei zufälligem Kontakt mit Wasser abspülen. Wenn die Flüssigkeit in die Augen kommt, nehmen Sie zusätzlich ärztliche Hilfe in Anspruch.** Austretende Akkuflüssigkeit kann zu Hautreizungen oder Verbrennungen führen.
- e) **Verwenden Sie kein Akkupack oder Werkzeug, das beschädigt ist oder modifiziert wurde.** Beschädigte oder modifizierte Akkus können unvorhersehbare Reaktionen auslösen und zu Bränden, Explosionen oder Verletzungen führen.
- f) **Setzen Sie das Akkupack oder Werkzeug keinem Feuer oder übermäßig hohen Temperaturen aus.** Die Belastung durch Feuer oder Temperaturen über 130 °C kann zur Explosion führen.
- g) **Befolgen Sie alle Ladeanweisungen und laden Sie das Akkupack oder Werkzeug nicht außerhalb des in den Anweisungen festgelegten Temperaturbereichs**

auf. Ein unsachgemäßer Ladevorgang oder Temperaturen außerhalb des festgelegten Bereichs können den Akku schädigen und die Brandgefahr erhöhen.

6) Service

- a) **Lassen Sie Ihr Elektrowerkzeug nur von qualifiziertem Fachpersonal und nur mit Original-Ersatzteilen reparieren.** Damit wird sichergestellt, dass die Sicherheit des Gerätes erhalten bleibt.
- b) **Führen Sie niemals Wartungsarbeiten an beschädigten Akkus durch.** Die Wartung von Akkupacks darf nur vom Hersteller selbst oder autorisierten Dienstleistern durchgeführt werden.

Zusätzliche Sicherheitshinweise für Kompaktfräser

- **Sichern Sie das Werkstück zum Beispiel mit Einspannvorrichtungen auf einer stabilen Plattform.** Das Werkstück ist instabil, wenn es mit der Hand oder dem Körper abgestützt wird, was zum Verlust der Kontrolle führen kann.
- **Schneiden Sie KEIN Metall.**
- **Halten Sie Griffe und Griffflächen trocken, sauber und frei von Öl und Fett.** Hierdurch haben Sie bessere Kontrolle über das Werkzeug.
- **Halten Sie das Werkzeug mit beiden Händen sicher fest, um Kontrolle über Reaktionsmomente beim Hochlauf zu haben.** Halten Sie das Werkzeug während des Betriebs immer gut fest.
- **Befolgen Sie immer die Geschwindigkeitsempfehlungen des Bit-Herstellers, da einige Bit-Designs aus Sicherheits- oder Leistungsgründen bestimmte Geschwindigkeiten erfordern.** Wenden Sie sich an den Bit-Hersteller, wenn Sie sich nicht sicher sind, ob die Geschwindigkeit korrekt ist, oder wenn Sie Probleme haben.
- **Halten Sie Ihre Hände vom Sägebereich fern. Greifen Sie niemals und unter keinen Umständen unter das Werkstück.** Halten Sie den Fräskorb bei der Arbeit immer in Kontakt mit dem Werkstück.
- **Nehmen Sie niemals die Motoreinheit in Betrieb, wenn sie nicht in einen der Fräskörbe eingesetzt ist.** Der Motor ist nicht dazu geeignet, mit der Hand gehalten zu werden.
- **Halten Sie den Druck beim Fräsen konstant.** Überlasten Sie den Motor nicht.
- **Verwenden Sie scharfe Bits.** Durch stumpfe Bits kann der Fräser plötzlich ausbrechen oder festkleben, wenn Druck auf ihn ausgeübt wird.
- **Stellen Sie sicher, dass das Werkzeug vollständig ausgelaufen ist, bevor sie es ablegen.** Wenn das Bit sich noch dreht, wenn das Werkzeug abgelegt wird, kann dies zu Verletzungen oder Beschädigungen führen.
- **Stellen Sie sicher, dass das Fräser-Bit vor dem Starten des Motors vom Werkstück weg gehalten wird.** Wenn der Fräser das Werkstück berührt, wenn der Motor gestartet wird, kann der Fräser springen, was zu Verletzungen oder Beschädigungen führt.

- **Entfernen Sie IMMER den Akku, bevor Sie Einstellungen vornehmen oder Bits wechseln.**
- **Halten Sie bei laufendem Motor Ihre Hände vom Bit fern, um Verletzungen zu vermeiden.**
- **Berühren Sie das Bit niemals direkt nach der Verwendung.** Es kann extrem heiß sein.
- **Lassen Sie beim Durchschneiden von Werkstücken darunter Platz für das Fräser-Bit.**
- **Ziehen Sie die Spannzangenmutter fest an, um ein Abrutschen des Bits zu verhindern.**
- **Ziehen Sie die Spannzangenmutter niemals ohne Bit in der Spannzange an.**
- **Verwenden Sie Fräser-Bits mit einem maximalen Durchmesser von 30 mm.**
- **Vermeiden Sie das „Gleichlaufräsen“ (Fräsen in entgegengesetzter Richtung als in Abbildung O gezeigt). Beim Gleichlaufräsen erhöht sich die Gefahr eines Kontrollverlusts, was zu Verletzungen führen kann.** Wenn „Gleichlaufräsen“ notwendig ist, (Arbeiten um eine Ecke herum), seien Sie extrem vorsichtig, um die Kontrolle über den Fräser zu behalten. Führen Sie kleinere Schritte durch und entfernen Sie bei jedem nur wenig Material.
- **Verwenden Sie nur gerade Fräser, Falzfräser, Profilfräser, Nutenfräser oder Rillennmesser mit einem Schaftdurchmesser, der der jeweiligen Spannzange entspricht.**
- **Verwenden Sie nur Bits, die sich für eine maximale Drehzahl von mindestens 30000 min⁻¹ eignen und entsprechend gekennzeichnet sind.**
- **Halten Sie die Fräsmaschine nicht in einer umgekehrten oder horizontalen Position.** Der Motor kann sich von der Basis trennen, wenn er nicht richtig gemäß den Anweisungen angebracht wurde.
- **Vor dem Einschalten des Motors müssen alle Fremdkörper aus dem Arbeitsbereich entfernt werden.**
- **Verwenden Sie das Gerät nicht in einem Frästisch.**
- **Halten Sie den Spanschutz (falls vorhanden) immer sauber und lassen Sie ihn angebracht.**
- **Drücken Sie nicht die Spindelarreterierungstaste, während der Motor läuft.** Andernfalls kann die Spindelarreterierung beschädigt werden.
- **Achten Sie immer darauf, dass die Arbeitsfläche frei von Nägeln und anderen Fremdkörpern ist.** Wenn Sie beim Schneiden auf einen Nagel treffen, können das Bit und das Werkzeug wegspringen.

Restrisiken

Trotz Beachtung der geltenden Sicherheitsvorschriften und des Einsatzes von Schutzvorrichtungen können bestimmte Risiken nicht vermieden werden. Diese sind:

- Beeinträchtigung des Gehörs.
- Verletzungsgefahr durch umherfliegende Teilchen.
- Verbrennungsgefahr durch während des Betriebes heiß werdende Zubehörteile.
- Verletzungsgefahr durch andauernden Gebrauch.

BEWAHREN SIE DIESE ANWEISUNGEN AUF

Ladegeräte

An DeWALT-Ladegeräten müssen keine Einstellungen vorgenommen werden, und sie wurden für eine möglichst einfache Bedienung konzipiert.

Elektrische Sicherheit

Der Elektromotor wurde für eine einzige Spannung konstruiert. Überprüfen Sie immer, ob die Spannung des Akkus der Spannung auf dem Typenschild entspricht. Stellen Sie auch sicher, dass die Spannung Ihres Ladegeräts der Netzspannung entspricht.



Ihr DeWALT Ladegerät ist gemäß EN60335 doppelt isoliert. Es muss deshalb nicht geerdet werden.

Wenn das Stromversorgungskabel beschädigt ist, muss es durch ein speziell ausgestattetes Kabel ersetzt werden, dass bei der DeWALT Kundendienstorganisation erhältlich ist.

CH Bei Ersatz des Netzkabels achten Sie auf Verwendung des Schweizer Netzsteckers.

Typ 11 für Klasse II (Doppelisolierung) – Geräte

Typ 12 für Klasse I (Schutzleiter) – Geräte

CH Ortsveränderliche Geräte, die im Freien verwendet werden, müssen über einen Fehlerstromschutzschalter angeschlossen werden.

Verwendung eines Verlängerungskabels

Ein Verlängerungskabel sollte nur verwendet werden, wenn es absolut notwendig ist. Verwenden Sie ein zugelassenes Verlängerungskabel, das für die Leistungsaufnahme Ihres Ladegerätes geeignet ist (siehe **Technische Daten**). Der Mindestquerschnitt der Leitungen beträgt 1 mm² und die Höchstlänge beträgt 30 m.

Wenn Sie eine Kabeltrommel verwenden, wickeln Sie das Kabel vollständig ab.

Wichtige Sicherheitshinweise für alle Akku-Ladegeräte

BEWAHREN Sie Diese Anweisungen Auf: Dieses Handbuch enthält wichtige Sicherheits- und Betriebsanweisungen für kompatible Ladegeräte (siehe **Technische Daten**).

- Lesen Sie vor der Verwendung des Ladegeräts alle Anweisungen und Warnhinweise auf dem Ladegerät und dem Akku.



WARNUNG: Stromschlaggefahr. Keine Flüssigkeiten in das Ladegerät gelangen lassen. Dies kann einen elektrischen Schlag zur Folge haben.



WARNUNG: Wir empfehlen die Verwendung einer Fehlerstromschutzeinrichtung mit einem Nennfehlerstrom von maximal 30mA.



VORSICHT: Verbrennungsgefahr. Zur Reduzierung der Verletzungsgefahr sollten nur Akkus von DeWALT verwendet werden. Andere Akkutypen können bersten und Verletzungen und Sachschäden verursachen.



VORSICHT: Lassen Sie nicht zu, dass Kinder mit dem Werkzeug spielen.

HINWEIS: Wenn das Ladegerät in die Steckdose gesteckt wird, können die Ladekontakte im Ladegerät unter bestimmten Bedingungen durch Fremdmaterial kurzgeschlossen werden. Leitfähige Fremdmaterialien, z.B. unter anderem Stahlwolle, Alufolie oder angesammelte Metallpartikel, sollten von Hohlräumen des Ladegeräts ferngehalten werden. Ziehen Sie den Netzstecker des Ladegerätes immer aus der Steckdose, wenn kein Akku in der Vertiefung steckt. Ziehen Sie den Netzstecker des Ladegerätes vor dem Reinigen aus der Steckdose.

- **Der Akku darf NIEMALS in einem anderen Ladegerät, außer dem in diesem Handbuch beschriebenen, aufgeladen werden.** Das Ladegerät und der Akku wurden speziell zur gemeinsamen Verwendung konzipiert.
- **Diese Ladegeräte sind ausschließlich für das Laden von DeWALT Akkus bestimmt.** Eine anderweitige Verwendung kann zu Brand führen oder gefährliche oder tödliche Verletzungen durch Elektroschock verursachen.
- **Setzen Sie das Ladegerät weder Regen noch Schnee aus.**
- **Ziehen Sie immer am Stecker und nicht am Kabel, um das Ladegerät von der Stromquelle zu trennen.** Dadurch wird das Risiko einer Beschädigung von Stecker und Kabel reduziert.
- **Verlegen Sie das Netzkabel so, dass niemand darauf treten oder darüber stolpern kann, und dass es keinen sonstigen schädlichen Einflüssen oder Belastungen ausgesetzt wird.**
- **Ein Verlängerungskabel sollte nur dann verwendet werden, wenn es absolut notwendig ist.** Ein ungeeignetes Verlängerungskabel kann zu Brand führen oder gefährliche oder tödliche Verletzungen durch Elektroschock verursachen.
- **Stellen Sie keine Gegenstände auf das Ladegerät bzw. stellen Sie das Ladegerät nicht auf eine weiche Oberfläche. Dadurch könnten die Lüftungsschlitze blockiert und das Gerät überhitzt werden.** Stellen Sie das Ladegerät von Hitzequellen entfernt auf. Das Ladegerät ist oben und unten am Gehäuse mit Lüftungsschlitzen versehen.
- **Betreiben Sie das Ladegerät nicht mit einem beschädigten Netzkabel oder Netzstecker—**beschädigte Teile sind unverzüglich auszuwechseln.
- **Benutzen Sie das Ladegerät nicht, wenn es einen harten Stoß erlitten hat, fallen gelassen oder anderweitig beschädigt wurde.** Bringen Sie es zu einer autorisierten Kundendienststelle.
- **Das Ladegerät darf nicht zerlegt werden. Bringen Sie es zu einer autorisierten Kundendienststelle, wenn es gewartet oder repariert werden muss.** Ein unsachgemäßer Zusammenbau kann gefährliche oder tödliche Verletzungen durch Elektroschock verursachen oder zu Brand führen.
- Zur Vermeidung von Gefahren muss ein beschädigtes Netzkabel unverzüglich vom Hersteller, einer Kundendienststelle oder einer anderen qualifizierten Person ausgetauscht werden.
- **Ziehen Sie den Netzstecker des Ladegerätes vor dem Reinigen aus der Steckdose. Dadurch wird das**

Risiko eines Stromschlags reduziert. Durch alleiniges Herausnehmen des Akkus wird dieses Risiko nicht reduziert.

- Versuchen Sie **NIEMALS** 2 Ladegeräte miteinander zu verbinden.
- **Das Ladegerät wurde für den Betrieb mit standardmäßigem 230V Netzstrom konzipiert. Es darf mit keiner anderen Spannung verwendet werden.** Dies gilt nicht für das Fahrzeugladegerät.

Laden des Akkus (Abb. [Fig.] C)

1. Stecken Sie das Ladegerät in eine geeignete Steckdose, bevor Sie das Akkupack einsetzen.
2. Legen Sie das Akkupack 1 in das Ladegerät ein und vergewissern Sie sich, dass es vollständig eingerastet ist. Die rote Leuchte (Aufladen) blinkt wiederholt und zeigt dadurch an, dass der Ladevorgang begonnen wurde.
3. Der Abschluss des Ladevorgangs wird dadurch angezeigt, dass das rote Licht dauerhaft leuchtet. Der Akku ist vollständig aufgeladen und kann jetzt verwendet oder in der Ladestation aufgelassen werden. Um das Akkupack aus dem Ladegerät zu entnehmen, drücken Sie den Akku-Löseknopf 2 am Akkupack.

HINWEIS: Um die maximale Leistung und Lebensdauer der Li-Ionen-Akkus zu gewährleisten, laden Sie das Akkupack vor der ersten Verwendung vollständig auf.

Bedienung des Ladegeräts

Siehe Anzeigen unten zum Ladezustand der Akkus.

Anzeigen am Ladegerät	
 Wird geladen	
 Vollständig aufgeladen	
 Verzögerung heißer/kalter Akku*	

*Die rote Leuchte blinkt in der Zeit weiter, aber eine gelbe Anzeige leuchtet bei diesem Vorgang dauerhaft. Sobald der Akku eine angemessene Temperatur erreicht hat, geht die gelbe Leuchte aus und das Ladegerät nimmt den Ladevorgang wieder auf.

Diese/s kompatible/n Ladegerät/e lädt keine defekten Akkus auf. Das Ladegerät zeigt einen defekten Akku an, indem es nicht leuchtet.

HINWEIS: Dies kann auch auf ein Problem mit dem Ladegerät hinweisen.

Wenn das Ladegerät auf ein Problem hinweist, bringen Sie es zusammen mit dem Akku zur Überprüfung zu einer autorisierten Servicestelle.

Verzögerung heißer/kalter Akku

Wenn das Ladegerät erkennt, dass ein Akku zu heiß oder zu kalt ist, startet es automatisch eine „Verzögerung heißer/kalter Akku“, bis der Akku eine angemessene Temperatur erreicht hat. Das Ladegerät schaltet dann automatisch in den Lademodus. Diese Funktion gewährleistet eine maximale Lebensdauer des Akkus.

Ein kalter Akku wird mit einer geringeren Geschwindigkeit als ein warmer Akku geladen. Der Akku wird während des gesamten Ladevorgangs mit der geringeren Geschwindigkeit geladen, die sich auch nicht erhöht, wenn der Akku wärmer wird.

Das Ladegerät DCB118 ist mit einem internen Gebläse ausgestattet, um das Akkupack zu kühlen. Das Gebläse wird automatisch eingeschaltet, wenn das Akkupack gekühlt werden muss. Benutzen Sie das Ladegerät nicht, wenn das Gebläse nicht ordnungsgemäß funktioniert oder die Lüftungsschlitze blockiert sind. Verhindern Sie, dass Fremdkörper in das Ladegerät eintreten können.

Elektronischen Schutzsystem

XR Li-Ionen-Werkzeuge sind mit einem elektronischen Schutzsystem ausgestattet, das den Akku vor Überladung, Überhitzung und vollständiger Entladung schützt.

Das Werkzeug wird automatisch ausgeschaltet, sobald sich das elektronische Schutzsystem einschaltet. Wenn dies geschieht, setzen Sie das Lithium-Ionen-Akku in das Ladegerät, bis es vollständig aufgeladen ist.

Wandmontage

Diese Ladegeräte sind so konzipiert, dass sie an der Wand oder aufrecht auf einem Tisch oder einer Arbeitsoberfläche montiert werden. Positionieren Sie das Ladegerät bei Wandmontage in Reichweite einer Steckdose und abseits von Kanten oder anderen Hindernissen, die den Luftstrom beeinträchtigen könnten. Nutzen Sie die Rückseite des Ladegeräts als Schablone für die Position der Montageschrauben an der Wand.

Montieren Sie das Ladegerät mit Schnellbauschrauben (separat erhältlich), die mindestens 25,4 mm lang sind und einen Schraubenkopfdurchmesser von 7-9 mm haben. Diese müssen in optimaler Tiefe in das Holz geschraubt werden, sodass ca. 5,5 mm der Schraube frei liegen. Richten Sie die Schlitze auf der Rückseite des Ladegeräts mit den frei liegenden Schrauben aus, und führen Sie diese vollständig in die Schlitze ein.

Anweisungen zur Reinigung des Ladegeräts

⚠️ WARNUNG: Stromschlaggefahr. Trennen Sie das Gerät vor der Reinigung von der Steckdose. Schmutz und Fett können mit einem Tuch oder einer weichen, nicht-metallischen Bürste vom Äußeren des Ladegeräts entfernt werden. Keinesfalls Wasser oder irgendwelche Reinigungslösungen verwenden. Achten Sie darauf, dass niemals Flüssigkeiten in das Gerät eindringen. Tauchen Sie niemals irgendein Teil des Gerätes in eine Flüssigkeit.

Akkus

Wichtige Sicherheitsanweisungen für alle Akkus

Achten Sie beim Bestellen von Ersatzakku darauf, dass Sie die Katalognummer und die Spannung angeben.

Wenn Sie den Akku aus dem Karton auspacken, ist er nicht vollständig geladen. Lesen Sie die unten aufgeführten Sicherheitsanweisungen, bevor Sie den Akku und das Ladegerät verwenden. Befolgen Sie anschließend den beschriebenen Ladevorgang.

LESEN SIE SÄMTLICHE ANWEISUNGEN

- **Betreiben Sie das Elektrowerkzeug nicht in explosionsgefährdeten Umgebungen, in denen sich z. B. brennbare Flüssigkeiten, Gase oder Staub befinden.** Beim Einsetzen und Herausnehmen des Akkus aus dem Ladegerät können sich Staub oder Dämpfe entzünden.
- **Setzen Sie das Akku niemals mit Gewalt in das Ladegerät ein. Führen Sie niemals Änderungen am Akku durch, damit es in ein anderes Ladegerät passt, da das Akku reißen kann, was zu schweren Verletzungen führen kann.**
- Laden Sie die Akkus nur in Ladegeräten von DEWALT auf.
- **Das Ladegerät KEINEN** Spritzern aussetzen und NICHT in Wasser oder andere Flüssigkeiten eintauchen.
- **Das Werkzeug und den Akku niemals in Bereichen lagern oder verwenden, in denen die Temperatur 40 °C überschreiten könnte (z. B. Scheunen oder Metallgebäude im Sommer).**
- **Den Akku nicht verbrennen, auch wenn er stark beschädigt oder vollkommen verschlissen ist.** Der Akku kann im Feuer explodieren. Beim Verbrennen eines Lithiumionen-Akkus entstehen giftige Dämpfe und Stoffe.
- **Wenn der Akkuinhalt mit der Haut in Kontakt kommt, waschen Sie die Stelle sofort mit einer milden Seife und Wasser.** Wenn Akkuflüssigkeit in die Augen gelangt, spülen Sie das offene Auge für 15 Minuten, oder bis die Reizung nachlässt, mit Wasser. Falls Sie sich in ärztliche Behandlung begeben müssen: Das Akkuelektrolyt besteht aus einer Mischung von organischen Karbonaten und Lithiumsalzen.
- **Der Inhalt einer geöffneten Akkuzelle kann Atemwegsreizungen verursachen.** Sorgen Sie für Frischluft. Wenn die Symptome anhalten, begeben Sie sich in ärztliche Behandlung.



WARNUNG: Verbrennungsgefahr. Die Akkuflüssigkeit kann brennbar sein, wenn sie Funken oder einer Flamme ausgesetzt ist.



WARNUNG: Versuchen Sie niemals und unter keinen Umständen, den Akku zu öffnen. Wenn das Akkugehäuse Risse oder Beschädigungen aufweist, darf es nicht in das Ladegerät gelegt werden. Den Akku nicht quetschen, fallen lassen oder beschädigen. Verwenden Sie niemals einen Akku oder ein Ladegerät, wenn sie einen harten Schlag erlitten haben, fallen gelassen, überfahren oder sonst wie beschädigt wurden (z. B. wenn sie mit einem Nagel durchlöchert wurden, mit einem Hammer darauf geschlagen oder getreten wurde). Ein Stromunfall oder ein tödlicher Stromschlag könnte entstehen. Beschädigte Akkus sollten zum Recycling zur Kundendienststelle zurückgebracht werden.



WARNUNG: Feuergefahr. Akku nicht so aufbewahren oder transportieren, dass metallische Gegenstände die offenen Pole berühren können. Platzieren Sie das Akkupack beispielsweise nicht in Schürzen, Taschen, Werkzeugkästen, Produktverpackungen, Schubladen, usw. mit losen Nägeln, Schrauben, Schlüsseln, usw.



VORSICHT: Wenn das Werkzeug nicht in Gebrauch ist, muss es seitlich auf eine stabile Fläche gelegt

werden, wo es kein Stolperisiko darstellt und es nicht herunterfallen kann. Bestimmte Werkzeuge mit großen Akkus stehen aufrecht auf dem Akku und können leicht umgeworfen werden.

Transport



WARNUNG: Feuergefahr. Beim Transport von Akkus können Brände entstehen, wenn die Batterieanschlüsse unbeabsichtigt Kontakt mit leitfähigen Materialien bekommen. Stellen Sie beim Transportieren von Akkus sicher, dass die Batterieanschlüsse geschützt und gut isoliert sind, damit sie nicht in Kontakt mit Materialien kommen können, durch die ein Kurzschluss entstehen kann.

HINWEIS: Lithium-Ionen-Akkus -sollten nicht in aufgegebenem Reisegepäck transportiert werden.

DEWALT Akkus erfüllen alle geltenden Transportvorschriften, so wie sie von den Industrie- und Rechtsnormen vorgeschrieben werden, einschließlich der UN-Empfehlungen für die Beförderung gefährlicher Güter; der Vorschriften über die Beförderung gefährlicher Güter der International Air Transport Association (IATA), der International Maritime Dangerous Goods (IMDG) Regulations und der Regelungen des europäischen Übereinkommens über die internationale Beförderung gefährlicher Güter auf der Straße (ADR). Lithium-Ionen-Zellen und -Akkus wurden gemäß Abschnitt 38,3 der „Empfehlungen der Vereinten Nationen zur Beförderung gefährlicher Stoffe, Testhandbuch und Kriterien“ getestet.

In den meisten Fällen ist zu erwarten, dass der Versand eines DEWALT-Akkus von der Klassifizierung als Gefahrstoff der voll regulierten Klasse 9 ausgenommen wird. In der Regel müssen nur Sendungen, die einen Lithium-Ionen-Akku mit einer Energiekennzahl von mehr als 100 Wattstunden (Wh) enthalten, als voll regulierte Klasse 9 verschickt werden. Bei allen Lithium-Ionen-Akkus ist die Wattstunden-Bewertung auf der Packung angegeben. Außerdem empfiehlt DEWALT den alleinigen Luftversand von Lithium-Ionen-Akkus aufgrund der komplexen Regulierungen generell nicht, und zwar unabhängig von der Wattstunden-Bewertung. Lieferungen von Werkzeugen mit Batterien (Combo-Kits) können als Ausnahme per Luftfracht versandt werden, wenn die Wattstunden-Bewertung des Akkus nicht mehr als 100 Wh beträgt.

Unabhängig davon, ob ein Transport als ausgenommen oder vollständig reguliert gilt, liegt es in der Verantwortung des Versenders, sich über die aktuellen Vorschriften in Bezug auf die Anforderungen für Verpackung, Etikettierung/Kennzeichnung und Dokumentation zu informieren.

Die Informationen in diesem Abschnitt des Handbuchs werden in gutem Glauben zur Verfügung gestellt und es wird davon ausgegangen, dass sie zum Zeitpunkt der Erstellung des Dokuments genau sind. Jedoch wird keine Garantie, weder ausdrücklich noch implizit, gegeben. Es liegt in der Verantwortung des Kunden sicherzustellen, dass seine Tätigkeiten den geltenden Vorschriften entsprechen.

Transport des FLEXVOLT™-Akkus

Der DEWALT FLEXVOLT™-Akku hat zwei Betriebsarten: **Anwendung und Transport.**

Anwendungsmodus: Wenn der FLEXVOLT™-Akku unabhängig steht oder sich in einem DEWALT 18 V-Produkt befindet, funktioniert er als 18 V-Akku. Wenn sich der FLEXVOLT™-Akku in einem 54 V oder 108 V-Produkt (zwei 54 V-Akkus) befindet, funktioniert er als 54 V-Akku.

Transportmodus: Wenn die Abdeckkappe am FLEXVOLT™-Akku angebracht ist, befindet sich der Akku im Transportmodus. Bewahren Sie die Kappe für den Versand auf. Im Transportmodus werden Zellensegmente im Akkupack elektrisch voneinander getrennt, sodass 3 Akkus mit einer geringeren Wattstundenzahl (Wh) entstehen, statt 1 Akku mit einer größeren Wattstundenzahl. Diese höhere Anzahl von 3 Akkus mit einer niedrigeren Wattstundenzahl kann das Akkupack bei bestimmten Transportvorschriften außen vor lassen, die bei anderen Akkus mit höherer Wattstundenzahl gelten können.

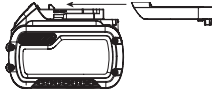

Zum Beispiel kann für den Transport Wh-Wert 3 x 36 Wh angegeben sein, das bedeutet 3 Akkus mit je 36 Wh. Der Verwendung Wh-Wert kann 108 Wh sein (d.h. 1 Akku).

Anwendungsbeispiele für use- und transport-kennzeichnungen



Empfehlungen für die Lagerung

- Ein idealer Lagerplatz ist kühl und trocken und nicht direktem Sonnenlicht sowie übermäßiger Hitze oder Kälte ausgesetzt. Für eine optimale Akkuleistung und Lebensdauer lagern Sie die Akkus bei Raumtemperatur, wenn sie nicht verwendet werden.
- Bei längerer Aufbewahrung sollte ein vollständig aufgeladener Akku an einem kühlen, trockenen Ort und außerhalb des Ladegeräts aufbewahrt werden, um optimale Ergebnisse zu erhalten.

HINWEIS: Akkus sollten nicht vollständig entladen aufbewahrt werden. Der Akku muss vor der Verwendung aufgeladen werden.

Schilder am Ladegerät und Akku

Neben den Piktogrammen in dieser Anleitung können sich auf dem Ladegerät und dem Akku folgende Piktogramme befinden:



Vor der Verwendung die Betriebsanleitung lesen.



Die Ladezeit ist den **Technische Daten** zu entnehmen.



Nicht mit elektrisch leitenden Gegenständen berühren.



Beschädigte Akkus nicht aufladen.



Das Gerät keiner Nässe aussetzen.



Beschädigte Kabel sofort austauschen.



Nur zwischen 4 °C und 40 °C aufladen.



Nur in Innenräumen verwenden.



Akku umweltgerecht entsorgen.

LI-ION



Laden Sie DEWALT-Akkus nur mit den dazu bestimmten DEWALT-Ladegeräten auf. Werden andere Akkus als die dazu bestimmten DEWALT-Akkus mit einem DEWALT-Ladegerät aufgeladen, können diese platzen oder andere gefährliche Situationen verursachen.



Den Akku nicht verbrennen.



VERWENDUNG (ohne Transportkappe). Beispiel: Der Wh-Wert lautet 108 Wh (1 Akku mit 108 Wh).



TRANSPORT (mit angebrachter Transportkappe). Beispiel: Der Wh-Wert lautet 3 x 36 Wh (3 Akkus mit 36 Wh).

Akkutyp

Die Modelle DCW600, DCW604 und werden mit einem 18 Volt-Akku betrieben.

Diese Akkus können verwendet werden: DCB181, DCB182, DCB183, DCB183B, DCB184, DCB184B, DCB185, DCB187, DCB189, DCB546, DCB547, DCB548. Weitere Angaben sind den **Technische Daten** zu entnehmen.

Packungsinhalt

DCW600

- 1 Fräse mit fest montiertem Korb
- 1 Absaugvorrichtung am fest montierten Korb
- 1 Parallelschlag
- 1 Spannzange 8 mm
- 1 Spannzange 1/4"
- 1 Schraubenschlüssel
- 1 Runder Untersockel

DCW604

- 1 Fräse mit fest montiertem Korb und Tauchsockel
- 1 Runder Untersockel
- 1 Absaugvorrichtung für Tauchsockel
- 1 Absaugvorrichtung am fest montierten Korb
- 1 Parallelschlag
- 1 Tauchsockel-Parallelschlag
- 1 Spannzange 8 mm
- 1 Spannzange 1/4"
- 1 Schraubenschlüssel

1 Zentrierwerkzeug

Die Packung enthält:

- 1 Li-Ion-Akku (C1, D1, L1, M1, P1, S1, T1, X1, Y1 Modelle)
- 2 Li-Ion-Akkus (C2, D2, L2, M2, P2, S2, T2, X2, Y2 Modelle)
- 3 Li-Ion-Akkus (C3, D3, L3, M3, P3, S3, T3, X3, Y3 Modelle)
- 1 Betriebsanleitung

HINWEIS: Akkus, Ladegeräte und Transportboxen sind im Lieferumfang von N-Modellen nicht enthalten. Akku und Ladegeräte sind im Lieferumfang von NT-Modellen nicht enthalten. B-Modelle werden mit Bluetooth®-Akkus ausgeliefert.

HINWEIS: Die Wortmarke und Logos Bluetooth® sind eingetragene Marken im Besitz von Bluetooth®, SIG, Inc. und jede Verwendung dieser Marken durch DEWALT erfolgt unter Lizenz. Andere Marken und Markennamen sind das Eigentum ihrer jeweiligen Eigentümer.

- Prüfen Sie das Gerät, die Teile oder Zubehörteile auf Beschädigungen, die beim Transport entstanden sein könnten.
- Nehmen Sie sich Zeit, die Betriebsanleitung vor Inbetriebnahme sorgfältig zu lesen.

Bildzeichen am Werkzeug

Die folgenden Bildzeichen sind am Gerät sichtbar angebracht:



Vor der Verwendung die Betriebsanleitung lesen.



Tragen Sie Gehörschutz.



Tragen Sie Augenschutz.



Sichtbare Strahlung. Nicht in den Lichtstrahl schauen.

Lage des Datumscodes (Abb. C)

Der Datumscodes **22**, der auch das Herstelljahr enthält, ist in das Gehäuse geprägt.

Beispiel:

2019 XX XX

Herstelljahr

Beschreibung (Abb. A)



WARNUNG: Nehmen Sie niemals Änderungen am Elektrowerkzeug oder seinen Teilen vor. Dies könnte zu Schäden oder Verletzungen führen.

- | | |
|---------------------------|-----------------------------|
| 1 Akku | 11 Mikroinstellskala |
| 2 Akku-Löseknöpfe | 12 Feststellhebel |
| 3 Ein-/Ausschalter | 13 D-förmiger Untersockel |
| 4 Geschwindigkeitswahlrad | 14 Revolveranschlag |
| 5 Tiefeneinstellung | 15 Tiefeneinstellstange |
| 6 Motor | 16 Taucharretierhebel |
| 7 Spindelarretierung | 17 Führungsstifte |
| 8 Spindel | 18 Tauchsokkel-Seitengriffe |
| 9 Rille für Führungsstift | 19 Motoranschlag |
| 10 Arbeitsleuchten | 20 Tauch-Untersockel |

21 Runder Untersockel

Bestimmungsgemäße Verwendung

Dieses Fräs Werkzeug ist für die professionelle, mittelschwere Bearbeitung von Holz, Holzprodukten und Kunststoffen mit Fräseinsätzen mit 6–8 mm-Schaft vorgesehen.

NICHT VERWENDEN in nasser Umgebung oder in der Nähe von entflammaren Flüssigkeiten oder Gasen.

LASSEN SIE NICHT ZU, dass Kinder in Kontakt mit dem Gerät kommen. Wenn unerfahrene Personen dieses Gerät verwenden, sind diese zu beaufsichtigen.

- Dieses Gerät darf nicht von Personen (einschließlich Kindern) mit eingeschränkten physischen, sensorischen oder mentalen Fähigkeiten oder ohne ausreichende Erfahrung oder Kenntnisse verwendet werden, außer wenn diese Personen von einer Person, die für ihre Sicherheit verantwortlich ist, bei der Verwendung des Geräts beaufsichtigt werden. Lassen Sie nicht zu, dass Kinder mit diesem Produkt allein gelassen werden.

ZUSAMMENBAU UND EINSTELLUNGEN



WARNUNG: Um die Gefahr ernsthafter Verletzungen zu reduzieren, muss vor jeder Einstellung und jedem Abnehmen/Installieren von Zubehör das Werkzeug ausgeschaltet und der Akku entfernt werden. Ein unbeabsichtigtes Starten kann zu Verletzungen führen.



WARNUNG: Verwenden Sie nur Akkus und Ladegeräte von DEWALT.

Einsetzen und Entfernen des Akkus aus dem Werkzeug (Abb. C)

HINWEIS: Um beste Ergebnisse zu erzielen, sollte der Akku **1** vollständig aufgeladen sein.

Einsetzen des Akkus in den Werkzeuggriff

1. Richten Sie den Akku **1** an den Führungen im Werkzeuggriff aus (Abb. C).
2. Schieben Sie ihn in den Griff, bis der Akku fest im Werkzeug sitzt, und stellen Sie sicher, dass er sich nicht lösen kann.

Entfernen des Akkus aus dem Werkzeuggriff

1. Drücken Sie Akku-Löseknopf **2** und ziehen Sie den Akku kräftig aus dem Werkzeuggriff.
2. Legen Sie den Akku wie im Abschnitt Ladegerät dieser Betriebsanleitung beschrieben in das Ladegerät.

Akku-Ladestandsanzeige (Abb. C)

Einige DEWALT-Akkus besitzen eine Ladestandsanzeige mit drei grünen LEDs, die den verbleibenden Ladestand des Akkus anzeigen.

Zum Betätigen der Ladestandsanzeige halten Sie die Taste für die Ladestandsanzeige **46** gedrückt. Eine Kombination der drei grünen LEDs leuchtet auf und zeigt den verbleibenden Ladestand an. Wenn der verbleibende Ladestand im Akku nicht mehr ausreicht, um das Werkzeug zu verwenden,

leuchtet die Ladestandsanzeige nicht auf und der Akku muss aufgeladen werden.

HINWEIS: Die Ladestandsanzeige ist nur eine Schätzung des verbleibenden Akku-Ladestands. Sie zeigt nicht die Funktionsfähigkeit des Werkzeugs an und unterliegt Unterschieden, die auf Bauteilen, Temperatur und Anwendungsart des Endbenutzers basieren.

Anbringen und Entfernen des Fräseinsatzes (Abb. D)

Anbringen des Fräseinsatzes

1. Nehmen Sie die Motoreinheit vom Sockel ab. Siehe **Entfernen des Motors vom fest montierten Korb** oder **Entfernen des Motors vom Tauchsockel** (falls nötig).
2. Reinigen Sie den Rundschaft des gewünschten Fräseinsatzes und setzen Sie ihn so weit wie möglich in das gelockerte Spannfutter ein und ziehen Sie ihn dann etwa 1,6 mm heraus.
3. Drücken Sie auf den Spindelarretierungsknopf **7**, um den Spindelschaft festzuhalten, während Sie die Spannzangenmutter **23** mit dem mitgelieferten Schlüssel im Uhrzeigersinn drehen.

HINWEIS: Das Gerät ist mit mehreren Spindelarretierungen versehen, die beim Festziehen des Fräseinsatzes eine Art optionaler „manueller Ratschenfunktion“ ermöglichen.

Festziehen mit der „manuellen Ratschenmethode“:

- a. Lassen Sie den Schlüssel auf der Spannzangenmutter **23** und verringern Sie den Druck auf den Spindelarretierungsknopf **7**.
- b. Lassen Sie den Schlüssel weiterhin auf der Spannzangenmutter und drehen Sie die Anzugsrichtung um, um die Schlüsselposition zurückzusetzen.
- c. Drücken Sie den Spindelarretierungsknopf erneut und drehen Sie den Schlüssel im Uhrzeigersinn.
- d. Wiederholen Sie den Vorgang, bis die Spannzangenmutter ausreichend befestigt ist.

HINWEIS: Vermeiden Sie Beschädigungen an der Spannzange. Ziehen Sie die Spannzange niemals ohne Fräseinsatz an.

Entfernen des Fräseinsatzes

1. Nehmen Sie die Motoreinheit vom Sockel ab (siehe **Entfernen des Motors vom fest montierten Korb** oder **Entfernen des Motors vom Tauchsockel**).
2. Drücken Sie auf den Spindelarretierungsknopf **7**, um den Spindelschaft festzuhalten, während Sie die Spannzangenmutter **23** mit dem mitgelieferten Schlüssel gegen den Uhrzeigersinn drehen.

Lösen mit der „manuellen Ratschenmethode“:

1. Lassen Sie den Schlüssel auf der Spannzangenmutter **23** und verringern Sie den Druck auf den Spindelarretierungsknopf **7**.
2. Lassen Sie den Schlüssel weiterhin auf der Spannzangenmutter **23** und drehen Sie die Richtung zum Lösen um, um die Schlüsselposition zurückzusetzen.

3. Drücken Sie den Spindelarretierungsknopf **7** erneut und drehen Sie den Schlüssel gegen den Uhrzeigersinn.
4. Wiederholen Sie den Vorgang, bis die Spannzangenmutter **23** locker ist und der Fräseinsatz entfernt werden kann.

Spannzangen

HINWEIS: Ziehen Sie die Spannzange nie an, ohne zuerst einen Fräseinsatz eingesetzt zu haben. Das Festziehen einer leeren Spannzange, auch wenn dies von Hand geschieht, kann die Spannzange beschädigen.

Zum Ändern der Spannzangengröße schrauben Sie den Spannzangensatz wie oben beschrieben los. Installieren Sie die gewünschte Spannzange in umgekehrter Reihenfolge. Die Spannzange und die Spannzangenmutter sind miteinander verbunden. Versuchen Sie nicht, die Spannzange und die Spannzangenmutter zu trennen.

Feststellhebeleinstellung (Abb. E)

Verwenden Sie keine übermäßige Kraft, um den Feststellhebel zu arretieren. Übermäßiger Kraftaufwand kann den Sockel beschädigen.

Wenn der Feststellhebel arretiert ist, darf sich der Motor im Sockel nicht mehr bewegen.

Eine Einstellung ist notwendig, wenn sich der Feststellhebel nicht ohne übermäßigen Kraftaufwand arretieren lässt oder wenn sich der Motor nach dem Arretieren im Sockel bewegt.

So stellen Sie die Arretierkraft des Feststellhebels ein:

1. Öffnen Sie den Feststellhebel **12** (fest montierter Korb) oder **40** (Tauchsockel).
2. Drehen Sie die Einstellschraube für den Feststellhebel **24** mit einem-Sechskantschlüssel in kleinen Schritten. Drehen im Uhrzeigersinn zieht den Hebel fest, Drehen gegen den Uhrzeigersinn lockert ihn.

Zentrierung des Untersockels (Abb. A, F1–F3)

Wenn Sie einen Untersockel einstellen, wechseln oder austauschen müssen, wird die Verwendung eines Zentrierwerkzeugs empfohlen. Das Zentrierwerkzeug besteht aus einem Konus und einem Stift.

Zum Einstellen eines Untersockels gehen Sie wie unten beschrieben vor.

Abbildung F1 zeigt das Einstellen des D-förmigen Untersockels an dem fest montierten Korb.

Abbildung F2 zeigt das Einstellen des Untersockels am Tauchsockel.

Abbildung F3 zeigt das Einstellen des runden Untersockels an dem fest montierten Korb.

1. Lösen Sie die Schrauben **25** des Untersockels, entfernen Sie sie aber nicht, so dass der Untersockel frei beweglich ist.
2. Stecken Sie den Stift in die Spannzange und ziehen Sie die Spannzangenmutter fest an.
3. Setzen Sie den Motor in den Sockel und arretieren Sie den Feststellhebel **12** / **40** am Sockel.
4. Setzen Sie den Konus auf den Stift und drücken Sie leicht auf den Konus, bis er stoppt. Das zentriert den Untersockel.

- Halten Sie den Konus nach unten und ziehen Sie die Schrauben des Untersockels fest an.

Verwendung von Führungsschablonen

Der Tauch-Untersockel ist mit Führungsschablonen verwendbar. An dem fest montierten Korb wird der runde Untersockel benötigt, um Führungsschablonen anzubringen.

HINWEIS: Der D-förmige Untersockel eignet sich nicht für Führungsschablonen und ist für Fräser mit einem Durchmesser bis zu 30 mm vorgesehen.

So verwenden Sie Führungsschablonen

- Installieren Sie eine Führungsschablone mit Hilfe von zwei Schrauben am Untersockel und ziehen Sie die Schrauben gut fest.
- Zentrieren Sie den Untersockel. Siehe **Zentrierung des Untersockels**.

Anbringen eines Parallelanschlags am fest montierten Korb (Abb. G)

Im Lieferumfang ist ein Parallelanschlag (Modell DE6913) für Ihren fest montierten Korb enthalten.

- Nehmen Sie den Motor vom fest montierten Korb ab. Siehe **Entfernen des Motors vom fest montierten Korb**.
- Entfernen Sie die Flachkopfschrauben **27** aus den Lagerbohrungen des Parallelanschlags.
- Schieben Sie den Parallelanschlag **26** in den Parallelanschlagschlitz **28** an der Seite des fest montierten Korbs (Abb. G). Setzen Sie die beiden Flachkopfschrauben durch die entsprechenden Löcher in den Untersockel ein, um die Kantenführung zu sichern. Ziehen Sie sie gut fest.
- Befolgen Sie alle Anweisungen bezüglich des Parallelanschlags.

HINWEIS: Führen Sie zum Entfernen des Parallelanschlags die obigen Anweisungen in umgekehrter Reihenfolge aus. Setzen Sie nach dem Entfernen des Parallelanschlags die beiden Flachkopfschrauben **27** wieder in die Lagerbohrungen am Parallelanschlag, um sie nicht zu verlieren.

Anbringen eines Tauchsockel-Parallelanschlags mit Führungsstangen, nur DCW604 (Abb. H)

Zu Ihrem Tauchsockel gehört evtl. ein Parallelanschlag mit Führungsstangen. Einen hochwertigen Parallelanschlag (Modell DE6913) können Sie auch bei der nächsten Kundendienststelle oder Kundendienstwerkstatt erwerben.

- Bringen Sie die Führungsstangen **36** am Tauchsockel des Fräasers an.
- Montieren Sie die Flügelschrauben **37** und Federn **38** am Sockel.
- Ziehen Sie die Flügelschrauben **37** an.
- Schieben Sie den Parallelanschlag **39** über die Führungsstangen.
- Montieren Sie die Flügelschrauben **37** und Federn **38** am Parallelanschlag.

- Ziehen Sie die Flügelschrauben vorübergehend an. Siehe **Einstellen des Parallelanschlags**.

Einstellen des Parallelanschlags (Abb. A, H)

Befolgen Sie alle Montageanweisungen bezüglich des Parallelanschlags.

- Zeichnen Sie eine Fräslinie auf dem Material.
- Senken Sie die Oberfräse, bis der Fräser das Werkstück berührt.
- Arretieren Sie den Tauchmechanismus, indem Sie den Taucharretierhebel **16** lösen.
- Positionieren Sie die Oberfräse auf der Fräslinie. Die äußere Schneidkante der Fräse muss mit der Fräslinie fluchten.
- Schieben Sie den Parallelanschlag **39** gegen das Werkstück und ziehen Sie die Flügelschrauben **37** an.

Anbringen eines Staubabsaugsystems am fest montierten Korb (Abb. I)

Zum Anschließen der Fräse an einem Staubabsaugsystem befolgen Sie diese Schritte:

- Entfernen Sie die Motoreinheit vom Sockel. Siehe **Entfernen des Motors vom fest montierten Korb**.
- Befestigen Sie das Staubabsaugsystem **29** wie abgebildet am Sockel. Ziehen Sie die Flügelschrauben **30** gut von Hand fest.
- Bringen Sie den Schlauchadapter am Zubehörs des Staubabsaugsystems an.
- Beachten Sie bei der Verwendung des Zubehörs des Staubabsaugsystems die richtige Positionierung des Staubabsaugsystems. Stellen Sie sicher, dass das Staubabsaugsystem stabil steht und der Schlauch bei der Arbeit nicht im Weg ist.

Anbringen eines Staubabsaugsystems am Tauchsockel, nur DCW604 (Abb. J)

- Entfernen Sie die Motoreinheit vom Sockel. Siehe **Entfernen des Motors vom Tauchsockel**.
- Schieben Sie die Lasche **31** (Einsatz) am Zubehörs des Staubabsaugsystems **35** in den Schlitz am Tauchsockel und lassen Sie die Lasche **32** (Einsatz) in die Bohrung im Tauchsockel einrasten.
- Sichern Sie das Zubehörs mit der mitgelieferten Kunststoff-Unterlegscheibe **33** und der Flügelschraube **34** am Sockel. Ziehen Sie die Flügelschraube gut von Hand fest.
- Befestigen Sie den Schlauchadapter am Staubabsaugsystem.

Beachten Sie bei der Verwendung des Zubehörs des Staubabsaugsystems die richtige Positionierung des Staubabsaugsystems. Stellen Sie sicher, dass das Staubabsaugsystem stabil steht und der Schlauch bei der Arbeit nicht im Weg ist.

Einstellen: Fest montierter Korb (Abb. A, K, L)

Einsetzen des Motors in den fest montierten Korb

- Öffnen Sie den Feststellhebel **12** am Sockel.

- Wenn sich der Tiefeneinstellung **5** nicht am Motor befindet, drehen Sie den Tiefeneinstellung **6** auf den Motor, bis sich der Ring wie abgebildet auf halbem Weg zwischen dem oberen und unteren Ende des Motors befindet. Setzen Sie den Motor in den Sockel, indem Sie die Rille am Motor **6** an den Führungsstiften **17** am Sockel ausrichten. Schieben Sie den Motor nach unten, bis der Tiefeneinstellung einrastet.
HINWEIS: Führungsstiften **9** befinden sich an beiden Seiten des Motors, daher kann er in zwei Richtungen eingesetzt werden.
- Stellen Sie die Frästiefe durch Drehen des Tiefeneinstellrings ein. Siehe dazu **Schnitttiefeinstellung**.
- Schließen Sie den Feststellhebel **12** wenn die gewünschte Tiefe erreicht ist. Informationen zum Einstellen der Schnitttiefe siehe **Schnitttiefeinstellung**.

Einstellen der Frästiefe (Abb. L)

- Öffnen Sie den Feststellhebel **12** und drehen Sie den Tiefeneinstellung **5**, bis der Fräseinsatz das Werkstück gerade berührt. Drehen im Uhrzeigersinn hebt den Fräskopf, Drehen gegen den Uhrzeigersinn senkt ihn ab.
- Drehen Sie die MikroEinstellskala **11** im Uhrzeigersinn, bis sich die 0 an der Skala über dem Zeiger unten am Tiefeneinstellung befindet.
- Drehen Sie den Tiefeneinstellung, bis der Zeiger mit der gewünschten Schnitttiefenmarkierung an der MikroEinstellskala befindet **11**.
HINWEIS: Jede Markierung an der Einstellskala entspricht einer Tiefenänderung von 0,4 mm und eine volle (360°) Drehung des Rings ändert die Tiefe um 12,7 mm.
- Schließen Sie den Feststellhebel **12**, um den Sockel zu arretieren.

Entfernen des Motors vom fest montierten Korb (Abb. K)

- Entfernen Sie den Akku vom Motor. Siehe **Anbringen und Entfernen des Akkus**.
- Öffnen Sie den Feststellhebel **12** am Sockel.
- Fassen Sie die Motoreinheit mit einer Hand und drücken Sie beide Schnellspannaschen **45** herunter.
- Greifen Sie mit der anderen Hand den Sockel und ziehen Sie den Motor vom Sockel ab.

Einstellen: Tauchsockel, nur DCW604 (Abb. A, M)

Einsetzen des Motors in den Tauchsockel

- Nehmen Sie den Tiefeneinstellungsrings **5** vom Motor **6** ab. Er wird für den Tauchsockel nicht verwendet.
HINWEIS: Lassen Sie den Tiefeneinstellungsrings auf dem fest montierten Korb einrasten, wenn er nicht verwendet wird, um ihn nicht zu verlieren.
- Öffnen Sie den Feststellhebel des Tauchsockels **40**.
- Um sicherzustellen, dass der Spindelarretierungsknopf nach vorne zeigt, setzen Sie den Motor **6** in den Sockel, indem Sie die Rille am Motor an den Führungsstiften **17** am Sockel

ausrichten. Schieben Sie den Motor nach unten, bis er am Motoranschlag **19** stoppt.

- Schließen Sie den Feststellhebel **40**.

Einstellen der Tauchfrästiefe (Abb. M)

-  **WARNUNG: Gefahr von Schnittverletzungen. Betätigen Sie nicht den Revolveranschlag, während der Fräser läuft.** Hierdurch würden sich Ihre Hände zu nah am Fräskopf befinden.
-  **WARNUNG: Ziehen Sie die Wegbegrenzungsmuttern IMMER zusammen fest, um einen Kontrollverlust zu vermeiden.** Eine versehentliche Bewegung kann das vollständige Zurückziehen des Fräseinsatzes verhindern.
-  **WARNUNG: Um den Verlust der Kontrolle zu vermeiden, stellen Sie die Wegbegrenzungsmuttern so ein, dass der Fräseinsatz vom Werkstück weg in den Sockel des Fräasers eingezogen werden kann.**
-  **WARNUNG: Um Verletzungsrisiken zu verringern, NIEMALS die Anschlagmutter justieren oder entfernen.** Der Motor kann sich lösen, wodurch ein Kontrollverlust entsteht.
-  **VORSICHT: Schalten Sie den Fräser ein, bevor Sie den Fräskopf in das Werkstück eintauchen.**

- Lösen Sie die Arretierung des Tauchmechanismus, indem Sie den Taucharretierhebel **16** nach unten ziehen. Drücken Sie den Fräser mit zwei Händen vorsichtig nach unten, um ihn so weit wie möglich abzutauchen, bis der Fräseinsatz das Werkstück gerade berührt.
- Arretieren Sie den Tauchmechanismus, indem Sie den Taucharretierhebel **16** lösen.
- Lösen Sie die Stange für die Tiefeneinstellung **15** durch Drehen der Flügelschraube **41** gegen den Uhrzeigersinn.
- Schieben Sie die Stange für die Tiefeneinstellung **15** nach unten bis zum untersten Revolveranschlag **14**.
- Schieben Sie die Null-Einstelllasche **42** auf der Stange für die Tiefeneinstellung nach unten, so dass ihre Spitze die Null auf der Tiefeneinstellskala **43** erreicht.
- Fassen Sie den oberen, gerändelten Abschnitt der Stange für die Tiefeneinstellung **15**, schieben Sie sie nach oben, so dass die Lasche **42** mit der gewünschten Frästiefe auf der Tiefeneinstellskala **43** übereinstimmt.
- Ziehen Sie die Flügelschraube **41** fest, um die Stange für die Tiefeneinstellung in ihrer Position zu halten.
- Halten Sie beide Hände auf den Griffen und lösen Sie die Arretierung des Tauchmechanismus, indem Sie den Taucharretierhebel **16** nach unten ziehen. Der Tauchmechanismus und der Motor bewegen sich nach oben. Wenn der Fräser eingetaucht ist, berührt die Stange für die Tiefeneinstellung den Revolveranschlag, so dass der Fräser genau die gewünschte Tiefe erreichen kann.

Verwendung eines Revolvers für schrittweises Fräsen(Abb. M)

Wenn die erforderliche Frästiefe mehr als einen Arbeitsgang erfordert, drehen Sie den Revolver so, dass die Stange für die Tiefeneinstellung **15** zunächst an einem größeren

Revolveranschlag anliegt. Drehen Sie den Revolver nach jedem Fräsgang so, dass der Tiefenanschlag an einem kleineren Anschlag anliegt, bis die endgültige Frästiefe erreicht ist.



WARNUNG: Betätigen Sie nicht den Revolveranschlag, während der Fräser läuft. Hierdurch würden sich Ihre Hände zu nah am Fräskopf befinden.

Feineinstellen der Frästiefe (Abb. M)

Mit Hilfe des Rändelknopfes 44 am unteren Ende der Stange für die Tiefeneinstellung können geringfügige Anpassungen vorgenommen werden.

1. Zur Erhöhung der Frästiefe drehen Sie den Knopf im Uhrzeigersinn (wenn Sie von der Oberseite der Fräse nach unten blicken).
2. Zur Verringerung der Frästiefe drehen Sie den Knopf gegen den Uhrzeigersinn (wenn Sie von der Oberseite der Fräse nach unten blicken).

HINWEIS: Eine Umdrehung des Knopfes entspricht etwa 1 mm Tiefenänderung.

Entfernen des Motors vom Tauchsockel (Abb. M)

1. Entfernen Sie den Akku vom Motor. Siehe **Anbringen und Entfernen des Akkus**.
2. Öffnen Sie den Feststellhebel 40 am Sockel.
3. Greifen Sie mit einer Hand den Sockel und ziehen Sie den Motor mit der anderen Hand vom Tauchsockel ab.

BETRIEB

Betriebsanweisungen



WARNUNG: Beachten Sie immer die Sicherheitsanweisungen und die geltenden Vorschriften.



WARNUNG: Um die Gefahr ernsthafter Verletzungen zu reduzieren, muss vor jeder Einstellung und jedem Abnehmen/Installieren von Zubehör das Werkzeug ausgeschaltet und der Akku entfernt werden. Ein unbeabsichtigtes Starten kann zu Verletzungen führen.

Richtige Haltung der Hände (Abb. N1, N2)



WARNUNG: Um die Gefahr schwerer Verletzungen zu mindern, beachten Sie **IMMER** die richtige Haltung der Hände, wie dargestellt.



WARNUNG: Um die Gefahr schwerer Verletzungen zu mindern, halten Sie das Gerät **IMMER** sicher fest und seien Sie auf eine plötzliche Reaktion gefasst.

Wenn Sie den fest montierten Korb verwenden, sollte sich eine Hand auf dem Akku und die andere auf dem fest montierten Korb befinden (Abb. N1). Halten Sie bei Verwendung des Tauchsockels die Seitengriffe gut fest, siehe Abb. N2.

Ein- und Ausschalten des Motors (Abb. A)



VORSICHT: Vor dem Arbeitsbeginn müssen alle Fremdkörper aus dem Arbeitsbereich entfernt werden. Halten Sie das Werkzeug gut fest, um Kontrolle über Reaktionsmomente beim Hochlauf zu haben.



VORSICHT: Um Verletzungen und/oder Schäden am fertigen Werkstück zu vermeiden, lassen Sie das

Werkzeug immer erst **VOLLSTÄNDIG AUSLAUFEN**, bevor Sie es ablegen.

Um das Gerät einzuschalten, drücken Sie die Seite des staubgeschützten Schalters 3, der mit „ON“ markiert ist und dem Symbol „I“ entspricht. Um das Gerät auszuschalten, drücken Sie die Seite des Schalters, die mit „OFF“ markiert ist und dem Symbol „O“ entspricht.

Fräsen mit dem fest montierten Korb (Abb. C)

Richten Sie das Fräswerkzeug für die Verwendung des fest montierten Korbs ein, indem Sie den Anweisungen im Abschnitt **Montage und Einstellungen** folgen.

Setzen Sie nach der Einrichtung des Fräswerkzeugs den Akku wie in Abb. C gezeigt ein und stellen Sie dann die Fräserdrehzahl ein (siehe **Auswahl der Fräserdrehzahl**).

HINWEIS: Bewegen Sie das Werkzeug immer entgegen der Drehrichtung des Fräskopfes.

Fräsen mit dem Tauchsockel, nur DCW604 (Abb. A)

HINWEIS: Die Frästiefe ist im Ausgangszustand des Tauchsockels arretiert. Die Taucharretierung muss vom Benutzer aktiviert werden, um den Tauchmechanismus „zum Arretieren lösen“ zu verwenden.

1. Drücken Sie den Taucharretierhebel 16 und tauchen Sie die Fräse ab, bis der Fräseinsatz die eingestellte Tiefe erreicht.
2. Lösen Sie den Taucharretierhebel 16, wenn die gewünschte Tiefe erreicht ist.
HINWEIS: Das Lösen des Taucharretierhebels arretiert den Motor automatisch an seiner Position.
HINWEIS: Wenn zusätzlicher Widerstand erforderlich ist, drücken Sie den Taucharretierhebel mit der Hand herunter.
HINWEIS: Wenn zusätzliche Kraft zum Arretieren erforderlich ist, drücken Sie den Arretierhebel weiter, um ihn im Uhrzeigersinn festzuziehen.
3. Führen Sie den Schnitt durch.
4. Durch Drücken des Taucharretierhebels wird der Arretiermechanismus deaktiviert, der ermöglicht, dass der Fräseinsatz sich vom Werkstück löst.
5. Schalten Sie die Fräse aus.

Zufuhrrichtung (Abb. O)

Die Zufuhrrichtung ist beim Fräsen sehr wichtig und kann den Unterschied zwischen erfolgreicher Arbeit und einem ruinierten Projekt ausmachen. Die Abbildungen zeigen die richtige Zufuhrrichtung für einige typische Schnitte. Eine allgemeine Regel hierbei ist, die Fräse bei einem Außenschnitt entgegen dem Uhrzeigersinn zu führen, und bei einem Innenschnitt im Uhrzeigersinn.

Formen Sie die Außenkante eines Werkstücks, indem Sie diese Schritte befolgen:

1. Formen Sie das Hirnholz von links nach rechts.
2. Formen Sie die Seite mit geraden Fasern von links nach rechts.

3. Bearbeiten Sie die Fasern der anderen Seite.
4. Beenden Sie die verbleibende Kante mit geraden Fasern.

Auswahl der Fräserdrehzahl (Abb. A)

Siehe **Drehzahlauswahltable** zur Auswahl einer Fräserdrehzahl. Drehen Sie den verstellbaren Drehzahlregler **4**, um die Drehzahl einzustellen.

Sanftanlauf

Die Kompakt-Oberfräsen sind mit einer Elektronik ausgestattet, die einen Sanftanlauf ermöglichen, wodurch sich das Reaktionsmoment beim Hochlauf minimiert.

Drehzahlregler (Abb. A)

Diese Oberfräse ist mit einem verstellbaren Drehzahlregler **4** ausgestattet, der 7 Drehzahleinstellungen zwischen 16.000 und 25.500 U/min ermöglicht. Stellen Sie die Drehzahl durch Drehen des verstellbaren Drehzahlreglers **4** ein.

HINWEIS: Bei geringer und mittlerer Drehzahl hindert der Drehzahlregler den Motor daran, seine Drehzahl zu verringern. Wenn Sie erwarten, eine Drehzahländerung hören zu können und den Motor weiter belasten, können Sie den Motor durch Überhitzung beschädigen. Reduzieren Sie die Frästiefe und/oder verringern Sie die Zufuhrate, um Beschädigungen am Gerät zu vermeiden.

Die Kompakt-Oberfräsen sind mit einer Elektronik ausgestattet, die die Drehzahl des Werkzeugs beim Fräsen überwachen und einhalten.

DREHZAHLAUSWAHLTABELLE*

REGLEREINSTELLUNG	CA. U/min	ANWENDUNG
1	16000	Einsätze und Fräser mit großem Durchmesser
2	17500	
3	19100	
4	20700	Einsätze und Fräser mit kleinem Durchmesser Nadelhölzer, Kunststoffe, Laminat
5	22300	
6	23900	
7	25500	

*Die Drehzahlen in dieser Tabelle sind Richtwerte und dienen nur als Referenz. Ihr Fräs Werkzeug erzeugt möglicherweise nicht genau die Drehzahl, die für die Reglereinstellung aufgeführt ist.

HINWEIS: Führen Sie mehrere leichte Durchgänge anstelle eines schweren durch, um bessere Ergebnisse zu erzielen.

Arbeitsleuchten (Abb. A)

Vorne am Motor **6** befinden sich die Arbeitsleuchten **10**. Betätigen Sie zum Einschalten der Arbeitsleuchte den Ein-/Aus-Schalter **3**. Die Arbeitsleuchten bleiben noch 20 Sekunden lang an, nachdem der Ein-/Aus-Schalter in die Position OFF (Aus) gebracht wurde.

HINWEIS: Die Arbeitsleuchten sollen die unmittelbare Arbeitsfläche ausleuchten und sind nicht dazu bestimmt, als Taschenlampe zu fungieren.

HINWEIS: Wenn die Arbeitsleuchten blinken, überprüfen Sie die Ladung des Akkus; sie könnte nur noch niedrig sein. Wenn sie bei aufgeladenem Akku immer noch blinken, sollte das Gerät zur Beurteilung zu einer Kundendienstwerkstatt gebracht werden.

WARTUNG

Ihr Elektrowerkzeug wurde für langfristigen Betrieb mit minimalem Wartungsaufwand konstruiert. Ein kontinuierlicher, zufriedenstellender Betrieb hängt von der geeigneten Pflege des Elektrowerkzeugs und seiner regelmäßiger Reinigung ab.

! WARNUNG: Um die Gefahr ernsthafter Verletzungen zu reduzieren, muss vor jeder Einstellung und jedem Abnehmen/Installieren von Zubehör das Werkzeug ausgeschaltet und der Akku entfernt werden. Ein unbeabsichtigtes Starten kann zu Verletzungen führen.

Das Ladegerät und der Akku können nicht gewartet werden.



Schmierung

Ihr Elektrogerät benötigt keine zusätzliche Schmierung.



Reinigung

! WARNUNG: Blasen Sie mit Trockenluft immer dann Schmutz und Staub aus dem Hauptgehäuse, wenn sich Schmutz sichtbar in und um die Lüftungsschlitze ansammelt. Tragen Sie bei diesen Arbeiten zugelassene Augenschutz und eine zugelassene Staubmaske.

! WARNUNG: Verwenden Sie niemals Lösungsmittel oder andere scharfe Chemikalien für die Reinigung der nicht-metallischen Teile des Gerätes. Diese Chemikalien können das in diesen Teilen verwendete Material aufweichen. Verwenden Sie ein nur mit Wasser und einer milden Seife befeuchtetes Tuch. Achten Sie darauf, dass niemals Flüssigkeiten in das Gerät eindringen. Tauchen Sie niemals irgendein Teil des Gerätes in eine Flüssigkeit.

Wachsen von Motor und Sockel

Um die Motoreinheit in Bezug auf den Sockel problemlos bewegen zu können, können die Außenseite der Motoreinheit und die Innenseite des Sockels mit einer beliebigen Paste oder Flüssigwachs gewachst werden. Reiben Sie das Wachs nach Herstellerangaben auf die Außenseite der Motoreinheit und auf die Innenseite des Sockels. Lassen Sie das Wachs trocknen und entfernen Sie Überreste mit einem weichen Tuch.

Optionales Zubehör

! WARNUNG: Da Zubehör, das nicht von DEWALT angeboten wird, nicht mit diesem Produkt geprüft worden ist, kann die Verwendung von solchem Zubehör an diesem Gerät gefährlich sein. Um das Verletzungsrisiko zu mindern, sollte mit diesem Produkt nur von DEWALT empfohlenes Zubehör verwendet werden.

Fragen Sie Ihren Händler nach weiteren Informationen zu geeignetem Zubehör.

Umweltschutz



Separate Sammlung. Produkte und Batterien, die mit diesem Symbol gekennzeichnet sind, dürfen nicht im normalen Hausmüll entsorgt werden. Produkte und Batterien enthalten Materialien, die zurückgewonnen oder recycelt werden können, um den Bedarf an Rohstoffen zu reduzieren. Bitte recyceln Sie elektrische Produkte und Batterien gemäß den lokalen Bestimmungen. Weitere Informationen erhalten Sie unter www.2helpU.com.

Akku

Dieser langlebige Akku muss aufgeladen werden, wenn die Leistung nicht mehr für Arbeiten ausreicht, die bei voller Ladung leicht durchgeführt werden konnten. Am Ende des technischen Lebens ist der Akku umweltgerecht zu entsorgen:

- Entladen Sie den Akku vollständig und nehmen Sie ihn aus dem Werkzeug.
- Lithium-Ionen-Zellen sind recycelbar. Geben Sie die gebrauchten Akkus bei Ihrem Händler oder bei einer kommunalen Recycling-Sammelstelle ab. Dort werden die gesammelten Akkus recycelt oder ordnungsgemäß entsorgt.

PLUNGE ROUTER

DCW600, DCW604

Congratulations!

You have chosen a DEWALT tool. Years of experience, thorough product development and innovation make DEWALT one of the most reliable partners for professional power tool users.

Technical Data

		DCW600	DCW604
Voltage	V _{DC}	18	18
Type		1	1
Battery type		Li-Ion	Li-Ion
Power output	W	930	930
No-load speed	rpm	16000– 25500	16000– 25500
Router carriage		1 column	2 columns
Router carriage stroke	mm	55	55
Collet Size	mm	8	8
Cutter Diameter, max		30	30
Weight (without battery pack)	kg	1.54	2.40
Noise and/or vibration values (tri-ax vector sum) according to EN60745-2-17:			
L _{PA} (emission sound pressure level)	dB(A)	73	73
L _{WA} (sound power level)	dB(A)	84	84
K (uncertainty for the given sound level)	dB(A)	3	3
Vibration emission value a _h =			
	m/s ²	4.7	4.7
Uncertainty K =			
	m/s ²	2.7	2.7

The vibration and/or noise emission level given in this information sheet has been measured in accordance with a standardised test given in EN60745 and may be used to compare one tool with another. It may be used for a preliminary assessment of exposure.

WARNING: The declared vibration and/or noise emission level represents the main applications of the tool. However if the tool is used for different applications, with different accessories or poorly maintained, the vibration and/or noise emission may differ. This may significantly increase the exposure level over the total working period.

An estimation of the level of exposure to vibration and/or noise should also take into account the times when the tool is switched off or when it is running but not actually doing the job. This may significantly reduce the exposure level over the total working period.

Identify additional safety measures to protect the operator from the effects of vibration and/or noise such as: maintain the tool and the accessories, keep the hands warm (relevant for vibration), organisation of work patterns.

EC-Declaration of Conformity

Machinery Directive



Plunge Router DCW600, DCW604

DEWALT declares that these products described under **Technical Data** are in compliance with:

2006/42/EC, EN60745-1:2009 +A11:2010, EN60745-2-17:2010.

These products also comply with Directive 2014/30/EU and 2011/65/EU. For more information, please contact DEWALT at the following address or refer to the back of the manual.

The undersigned is responsible for compilation of the technical file and makes this declaration on behalf of DEWALT.

Markus Rompel
Vice-President Engineering, PTE-Europa
DEWALT, Richard-Klinger-Straße 11,
D-65510, Idstein, Germany
15.03.2019



WARNING: To reduce the risk of injury, read the instruction manual.

Definitions: Safety Guidelines

The definitions below describe the level of severity for each signal word. Please read the manual and pay attention to these symbols.



DANGER: Indicates an imminently hazardous situation which, if not avoided, **will** result in **death or serious injury**.



WARNING: Indicates a potentially hazardous situation which, if not avoided, **could** result in **death or serious injury**.



CAUTION: Indicates a potentially hazardous situation which, if not avoided, **may** result in **minor or moderate injury**.

NOTICE: Indicates a practice **not related to personal injury** which, if not avoided, **may** result in **property damage**.



Denotes risk of electric shock.



Denotes risk of fire.

Batteries				Chargers/Charge Times (Minutes)							
Cat #	V _{DC}	Ah	Weight (kg)	DCB104	DCB107	DCB112	DCB113	DCB115	DCB118	DCB132	DCB119
DCB546	18/54	6.0/2.0	1.05	60	270	170	140	90	60	90	X
DCB547	18/54	9.0/3.0	1.46	75*	420	270	220	135*	75*	135*	X
DCB548	18/54	12.0/4.0	1.44	120	540	350	300	180	120	180	X
DCB181	18	1.5	0.35	22	70	45	35	22	22	22	45
DCB182	18	4.0	0.61	60/40**	185	120	100	60	60/40**	60	120
DCB183/B	18	2.0	0.40	30	90	60	50	30	30	30	60
DCB184/B	18	5.0	0.62	75/50**	240	150	120	75	75/50**	75	150
DCB185	18	1.3	0.35	22	60	40	30	22	22	22	X
DCB187	18	3.0	0.54	45	140	90	70	45	45	45	90
DCB189	18	4.0	0.54	60	185	120	100	60	60	60	120

*Date code 201811475B or later

**Date code 201536 or later

GENERAL POWER TOOL SAFETY WARNINGS



WARNING: Read all safety warnings, instructions, illustrations and specifications provided with this power tool. Failure to follow all instructions listed below may result in electric shock, fire and/or serious injury.

SAVE ALL WARNINGS AND INSTRUCTIONS FOR FUTURE REFERENCE.

The term "power tool" in the warnings refers to your mains-operated (corded) power tool or battery-operated (cordless) power tool.

1) Work Area Safety

- Keep work area clean and well lit.** Cluttered or dark areas invite accidents.
- Do not operate power tools in explosive atmospheres, such as in the presence of flammable liquids, gases or dust.** Power tools create sparks which may ignite the dust or fumes.
- Keep children and bystanders away while operating a power tool.** Distractions can cause you to lose control.

2) Electrical Safety

- Power tool plugs must match the outlet. Never modify the plug in any way. Do not use any adapter plugs with earthed (grounded) power tools.** Unmodified plugs and matching outlets will reduce risk of electric shock.
- Avoid body contact with earthed or grounded surfaces such as pipes, radiators, ranges and refrigerators.** There is an increased risk of electric shock if your body is earthed or grounded.
- Do not expose power tools to rain or wet conditions.** Water entering a power tool will increase the risk of electric shock.
- Do not abuse the cord. Never use the cord for carrying, pulling or unplugging the power tool. Keep cord away from heat, oil, sharp edges or moving parts.** Damaged or entangled cords increase the risk of electric shock.

- When operating a power tool outdoors, use an extension cord suitable for outdoor use.** Use of a cord suitable for outdoor use reduces the risk of electric shock.
- If operating a power tool in a damp location is unavoidable, use a residual current device (RCD) protected supply.** Use of an RCD reduces the risk of electric shock.

3) Personal Safety

- Stay alert, watch what you are doing and use common sense when operating a power tool. Do not use a power tool while you are tired or under the influence of drugs, alcohol or medication.** A moment of inattention while operating power tools may result in serious personal injury.
- Use personal protective equipment. Always wear eye protection.** Protective equipment such as dust mask, non-skid safety shoes, hard hat or hearing protection used for appropriate conditions will reduce personal injuries.
- Prevent unintentional starting. Ensure the switch is in the off-position before connecting to power source and/or battery pack, picking up or carrying the tool.** Carrying power tools with your finger on the switch or energising power tools that have the switch on invites accidents.
- Remove any adjusting key or wrench before turning the power tool on.** A wrench or a key left attached to a rotating part of the power tool may result in personal injury.
- Do not overreach. Keep proper footing and balance at all times.** This enables better control of the power tool in unexpected situations.
- Dress properly. Do not wear loose clothing or jewellery. Keep your hair and clothing away from moving parts.** Loose clothes, jewellery or long hair can be caught in moving parts.
- If devices are provided for the connection of dust extraction and collection facilities, ensure these are connected and properly used.** Use of dust collection can reduce dust-related hazards.

- h) **Do not let familiarity gained from frequent use of tools allow you to become complacent and ignore tool safety principles.** A careless action can cause severe injury within a fraction of a second.

4) Power Tool Use and Care

- a) **Do not force the power tool. Use the correct power tool for your application.** The correct power tool will do the job better and safer at the rate for which it was designed.
- b) **Do not use the power tool if the switch does not turn it on and off.** Any power tool that cannot be controlled with the switch is dangerous and must be repaired.
- c) **Disconnect the plug from the power source and/or remove the battery pack, if detachable, from the power tool before making any adjustments, changing accessories, or storing power tools.** Such preventive safety measures reduce the risk of starting the power tool accidentally.
- d) **Store idle power tools out of the reach of children and do not allow persons unfamiliar with the power tool or these instructions to operate the power tool.** Power tools are dangerous in the hands of untrained users.
- e) **Maintain power tools and accessories. Check for misalignment or binding of moving parts, breakage of parts and any other condition that may affect the power tool's operation. If damaged, have the power tool repaired before use.** Many accidents are caused by poorly maintained power tools.
- f) **Keep cutting tools sharp and clean.** Properly maintained cutting tools with sharp cutting edges are less likely to bind and are easier to control.
- g) **Use the power tool, accessories and tool bits, etc. in accordance with these instructions, taking into account the working conditions and the work to be performed.** Use of the power tool for operations different from those intended could result in a hazardous situation.
- h) **Keep handles and grasping surfaces dry, clean and free from oil and grease.** Slippery handles and grasping surfaces do not allow for safe handling and control of the tool in unexpected situations.

5) Battery Tool Use and Care

- a) **Recharge only with the charger specified by the manufacturer.** A charger that is suitable for one type of battery pack may create a risk of fire when used with another battery pack.
- b) **Use power tools only with specifically designated battery packs.** Use of any other battery packs may create a risk of injury and fire.
- c) **When battery pack is not in use, keep it away from other metal objects, like paper clips, coins, keys, nails, screws or other small metal objects, that can make a connection from one terminal to another.** Shorting the battery terminals together may cause burns or a fire.
- d) **Under abusive conditions, liquid may be ejected from the battery; avoid contact. If contact accidentally occurs, flush with water. If liquid**

contacts eyes, additionally seek medical help. Liquid ejected from the battery may cause irritation or burns.

- e) **Do not use a battery pack or tool that is damaged or modified.** Damaged or modified batteries may exhibit unpredictable behaviour resulting in fire, explosion or risk of injury.
- f) **Do not expose a battery pack or tool to fire or excessive temperature.** Exposure to fire or temperature above 130 °C may cause explosion.
- g) **Follow all charging instructions and do not charge the battery pack or tool outside the temperature range specified in the instructions.** Charging improperly or at temperatures outside the specified range may damage the battery and increase the risk of fire.

6) Service

- a) **Have your power tool serviced by a qualified repair person using only identical replacement parts.** This will ensure that the safety of the power tool is maintained.
- b) **Never service damaged battery packs.** Service of battery packs should only be performed by the manufacturer or authorized service providers.

Additional Specific Safety Rules for Compact Routers

- **Use clamps or another practical way to secure and support the workpiece to a stable platform.** Holding the work by hand or against your body leaves it unstable and may lead to loss of control.
- **DO NOT cut metal.**
- **Keep handles and gripping surfaces dry, clean, and free from oil and grease.** This will enable better control of the tool.
- **Maintain firm grip with both hands on the tool to resist starting torque.** Maintain a firm grip on the tool at all times while operating.
- **Always follow the bit manufacturer's speed recommendations as some bit designs require specific speeds for safety or performance.** If you are unsure of the proper speed or are experiencing any type of problem, contact the bit manufacturer.
- **Keep hands away from cutting area. Never reach under the workpiece for any reason.** Keep the router base firmly in contact with the workpiece when cutting.
- **Never run the motor unit when it is not inserted in one of the router bases.** The motor is not designed to be handheld.
- **Keep cutting pressure constant.** Do not overload motor.
- **Use sharp bits.** Dull bits may cause the router to swerve or stall under pressure.
- **Be sure that the motor has stopped completely before you lay the router down.** If the bit is still spinning when the tool is laid down, it could cause injury or damage.
- **Be sure that the router bit is clear of the workpiece before starting the motor.** If the bit is in contact with the workpiece when the motor starts it could make the router jump, causing damage or injury.

- **ALWAYS remove the battery before making adjustments or changing bits.**
- **Keep hands clear of bits when motor is running to prevent personal injury.**
- **Never touch the bit immediately after use.** It may be extremely hot.
- **Provide clearance under workpiece for router bit when through-cutting.**
- **Tighten collet nut securely to prevent the bit from slipping.**
- **Never tighten collet nut without a bit.**
- **Do not use router bits with a diameter in excess of 30 mm in this tool.**
- **Avoid climb-cutting (cutting in direction opposite than shown in Figure O). Climb-cutting increases the chance for loss of control resulting in possible injury.** When climb-cutting is required (backing around a corner), exercise extreme caution to maintain control of router. Make smaller cuts and remove minimal material with each pass.
- Always use straight-cutters, rabbet-cutters, profile cutters, slotter cutters or grooved knives with a shank diameter that corresponds to the size of the collet in your tool.
- Always use bits suitable for a speed of min. 30000 min⁻¹ and marked accordingly.
- **Do not hand-hold the router in an upside-down or horizontal position.** The motor can separate from the base if not properly attached according to the instructions.
- **Before starting the motor clear the work area of all foreign objects.**
- **Do not use in a router table.**
- **Always keep the chip shield (if included) clean and in place.**
- **Do not press spindle lock button while the motor is running.** Doing so can damage the spindle lock.
- **Always make sure the work surface is free from nails and other foreign objects.** Cutting into a nail can cause the bit and the tool to jump.

Residual Risks

In spite of the application of the relevant safety regulations and the implementation of safety devices, certain residual risks cannot be avoided. These are:

- Impairment of hearing.
- Risk of personal injury due to flying particles.
- Risk of burns due to accessories becoming hot during operation.
- Risk of personal injury due to prolonged use.

SAVE THESE INSTRUCTIONS

Chargers

DEWALT chargers require no adjustment and are designed to be as easy as possible to operate.

Electrical Safety

The electric motor has been designed for one voltage only. Always check that the battery pack voltage corresponds to the voltage on the rating plate. Also make sure that the voltage of your charger corresponds to that of your mains.



Your DEWALT charger is double insulated in accordance with EN60335; therefore no earth wire is required.

If the supply cord is damaged, it must be replaced by a specially prepared cord available through the DEWALT service organisation.

Mains Plug Replacement (U.K. & Ireland Only)

If a new mains plug needs to be fitted:

- Safely dispose of the old plug.
- Connect the brown lead to the live terminal in the plug.
- Connect the blue lead to the neutral terminal.



WARNING: No connection is to be made to the earth terminal.

Follow the fitting instructions supplied with good quality plugs. Recommended fuse: 3 A.

Using an Extension Cable

An extension cord should not be used unless absolutely necessary. Use an approved extension cable suitable for the power input of your charger (see **Technical Data**). The minimum conductor size is 1 mm²; the maximum length is 30 m.

When using a cable reel, always unwind the cable completely.

Important Safety Instructions for All Battery Chargers

SAVE THESE INSTRUCTIONS: This manual contains important safety and operating instructions for compatible battery chargers (refer to **Technical Data**).

- Before using charger, read all instructions and cautionary markings on charger, battery pack, and product using battery pack.



WARNING: Shock hazard. Do not allow any liquid to get inside charger. Electric shock may result.



WARNING: We recommend the use of a residual current device with a residual current rating of 30mA or less.



CAUTION: Burn hazard. To reduce the risk of injury, charge only DEWALT rechargeable batteries. Other types of batteries may burst causing personal injury and damage.



CAUTION: Children should be supervised to ensure that they do not play with the appliance.

NOTICE: Under certain conditions, with the charger plugged into the power supply, the exposed charging contacts inside the charger can be shorted by foreign material. Foreign materials of a conductive nature such as, but not limited to, steel wool, aluminum foil or any buildup of metallic particles should be kept away from charger cavities. Always unplug the charger from the

power supply when there is no battery pack in the cavity.
Unplug charger before attempting to clean

- **DO NOT attempt to charge the battery pack with any chargers other than the ones in this manual.** The charger and battery pack are specifically designed to work together.
- **These chargers are not intended for any uses other than charging DEWALT rechargeable batteries.** Any other uses may result in risk of fire, electric shock or electrocution.
- **Do not expose charger to rain or snow.**
- **Pull by plug rather than cord when disconnecting charger.** This will reduce risk of damage to electric plug and cord.
- **Make sure that cord is located so that it will not be stepped on, tripped over, or otherwise subjected to damage or stress.**
- **Do not use an extension cord unless it is absolutely necessary.** Use of improper extension cord could result in risk of fire, electric shock, or electrocution.
- **Do not place any object on top of charger or place the charger on a soft surface that might block the ventilation slots and result in excessive internal heat.** Place the charger in a position away from any heat source. The charger is ventilated through slots in the top and the bottom of the housing.
- **Do not operate charger with damaged cord or plug—** have them replaced immediately.
- **Do not operate charger if it has received a sharp blow, been dropped, or otherwise damaged in any way.** Take it to an authorised service centre.
- **Do not disassemble charger; take it to an authorised service centre when service or repair is required.** Incorrect reassembly may result in a risk of electric shock, electrocution or fire.
- *In case of damaged power supply cord the supply cord must be replaced immediately by the manufacturer, its service agent or similar qualified person to prevent any hazard.*
- **Disconnect the charger from the outlet before attempting any cleaning.** This will reduce the risk of electric shock. Removing the battery pack will not reduce this risk.
- **NEVER attempt to connect two chargers together.**
- **The charger is designed to operate on standard 230V household electrical power. Do not attempt to use it on any other voltage.** This does not apply to the vehicular charger.

Charging a Battery (Fig. C)









1. Plug the charger into an appropriate outlet before inserting battery pack.
2. Insert the battery pack  into the charger, making sure the battery pack is fully seated in the charger. The red (charging) light will blink repeatedly indicating that the charging process has started.
3. The completion of charge will be indicated by the red light remaining ON continuously. The battery pack is fully charged and may be used at this time or left in the charger.

To remove the battery pack from the charger, push the battery release button  on the battery pack.

NOTE: To ensure maximum performance and life of lithium-ion battery packs, charge the battery pack fully before first use.

Charger Operation

Refer to the indicators below for the charge status of the battery pack.

Charge Indicators		
	Charging	 
	Fully Charged	 
	Hot/Cold Pack Delay*	 

*The red light will continue to blink, but a yellow indicator light will be illuminated during this operation. Once the battery pack has reached an appropriate temperature, the yellow light will turn off and the charger will resume the charging procedure.

The compatible charger(s) will not charge a faulty battery pack. The charger will indicate faulty battery by refusing to light.

NOTE: This could also mean a problem with a charger.

If the charger indicates a problem, take the charger and battery pack to be tested at an authorised service centre.

Hot/Cold Pack Delay

When the charger detects a battery pack that is too hot or too cold, it automatically starts a Hot/Cold Pack Delay, suspending charging until the battery pack has reached an appropriate temperature. The charger then automatically switches to the pack charging mode. This feature ensures maximum battery pack life.

A cold battery pack will charge at a slower rate than a warm battery pack. The battery pack will charge at that slower rate throughout the entire charging cycle and will not return to maximum charge rate even if the battery pack warms.

The DCB118 charger is equipped with an internal fan designed to cool the battery pack. The fan will turn on automatically when the battery pack needs to be cooled. Never operate the charger if the fan does not operate properly or if ventilation slots are blocked. Do not permit foreign objects to enter the interior of the charger.

Electronic Protection System

XR Li-Ion tools are designed with an Electronic Protection System that will protect the battery pack against overloading, overheating or deep discharge.

The tool will automatically turn off if the Electronic Protection System engages. If this occurs, place the lithium-ion battery pack on the charger until it is fully charged.

Wall Mounting

These chargers are designed to be wall mountable or to sit upright on a table or work surface. If wall mounting, locate the charger within reach of an electrical outlet, and away from a corner or other obstructions which may impede air flow. Use the back of the charger as a template for the location of the mounting screws on the wall. Mount the charger securely using

drywall screws (purchased separately) at least 25.4 mm long with a screw head diameter of 7–9 mm, screwed into wood to an optimal depth leaving approximately 5.5 mm of the screw exposed. Align the slots on the back of the charger with the exposed screws and fully engage them in the slots.

Charger Cleaning Instructions



WARNING: Shock hazard. Disconnect the charger from the AC outlet before cleaning. Dirt and grease may be removed from the exterior of the charger using a cloth or soft non-metallic brush. Do not use water or any cleaning solutions. Never let any liquid get inside the tool; never immerse any part of the tool into a liquid.

Battery Packs

Important Safety Instructions for All Battery Packs

When ordering replacement battery packs, be sure to include catalogue number and voltage.

The battery pack is not fully charged out of the carton. Before using the battery pack and charger, read the safety instructions below. Then follow charging procedures outlined.

READ ALL INSTRUCTIONS

- **Do not charge or use battery in explosive atmospheres, such as in the presence of flammable liquids, gases or dust.** Inserting or removing the battery from the charger may ignite the dust or fumes.
- **Never force battery pack into charger. Do not modify battery pack in any way to fit into a non-compatible charger as battery pack may rupture causing serious personal injury.**
- Charge the battery packs only in DeWALT chargers.
- **DO NOT splash or immerse in water or other liquids.**
- **Do not store or use the tool and battery pack in locations where the temperature may reach or exceed 40 °C (104 °F) (such as outside sheds or metal buildings in summer).**
- **Do not incinerate the battery pack even if it is severely damaged or is completely worn out.** The battery pack can explode in a fire. Toxic fumes and materials are created when lithium-ion battery packs are burned.
- **If battery contents come into contact with the skin, immediately wash area with mild soap and water.** If battery liquid gets into the eye, rinse water over the open eye for 15 minutes or until irritation ceases. If medical attention is needed, the battery electrolyte is composed of a mixture of liquid organic carbonates and lithium salts.
- **Contents of opened battery cells may cause respiratory irritation.** Provide fresh air. If symptoms persists, seek medical attention.



WARNING: Burn hazard. Battery liquid may be flammable if exposed to spark or flame.



WARNING: Never attempt to open the battery pack for any reason. If battery pack case is cracked or damaged, do not insert into charger. Do not crush, drop or damage

battery pack. Do not use a battery pack or charger that has received a sharp blow, been dropped, run over or damaged in any way (i.e., pierced with a nail, hit with a hammer, stepped on). Electric shock or electrocution may result. Damaged battery packs should be returned to service centre for recycling.



WARNING: Fire hazard. Do not store or carry the battery pack so that metal objects can contact exposed battery terminals. For example, do not place the battery pack in aprons, pockets, tool boxes, product kit boxes, drawers, etc., with loose nails, screws, keys, etc.



CAUTION: When not in use, place tool on its side on a stable surface where it will not cause a tripping or falling hazard. Some tools with large battery packs will stand upright on the battery pack but may be easily knocked over.

Transportation



WARNING: Fire hazard. Transporting batteries can possibly cause fire if the battery terminals inadvertently come in contact with conductive materials. When transporting batteries, make sure that the battery terminals are protected and well insulated from materials that could contact them and cause a short circuit.

NOTE: Lithium-ion batteries should not be put in checked baggage.

DeWALT batteries comply with all applicable shipping regulations as prescribed by industry and legal standards which include UN Recommendations on the Transport of Dangerous Goods; International Air Transport Association (IATA) Dangerous Goods Regulations, International Maritime Dangerous Goods (IMDG) Regulations, and the European Agreement Concerning The International Carriage of Dangerous Goods by Road (ADR). Lithium-ion cells and batteries have been tested to section 38.3 of the UN Recommendations on the Transport of Dangerous Goods Manual of Tests and Criteria.

In most instances, shipping a DeWALT battery pack will be excepted from being classified as a fully regulated Class 9 Hazardous Material. In general, only shipments containing a lithium-ion battery with an energy rating greater than 100 Watt Hours (Wh) will require being shipped as fully regulated Class 9. All lithium-ion batteries have the Watt Hour rating marked on the pack. Furthermore, due to regulation complexities, DeWALT does not recommend air shipping lithium-ion battery packs alone regardless of Watt Hour rating. Shipments of tools with batteries (combo kits) can be air shipped as excepted if the Watt Hour rating of the battery pack is no greater than 100 Whr. Regardless of whether a shipment is considered excepted or fully regulated, it is the shipper's responsibility to consult the latest regulations for packaging, labeling/marketing and documentation requirements.

The information provided in this section of the manual is provided in good faith and believed to be accurate at the time the document was created. However, no warranty, expressed or implied, is given. It is the buyer's responsibility to ensure that its activities comply with the applicable regulations.

Transporting the FLEXVOLT™ Battery

The DEWALT FLEXVOLT™ battery has two modes: **Use** and **Transport**.

Use Mode: When the FLEXVOLT™ battery stands alone or is in a DEWALT 18V product, it will operate as an 18V battery. When the FLEXVOLT™ battery is in a 54V or a 108V (two 54V batteries) product, it will operate as a 54V battery.

Transport Mode: When the cap is attached to the FLEXVOLT™ battery, the battery is in Transport mode. Keep the cap for shipping.

When in Transport mode, strings of cells are electrically disconnected within the pack resulting in 3 batteries with a lower Watt hour (Wh) rating as compared to 1 battery with a higher Watt hour rating. This increased quantity of 3 batteries with the lower Watt hour rating can exempt the pack from certain shipping regulations that are imposed upon the higher Watt hour batteries.

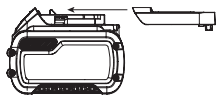

For example, the Transport Wh rating might indicate 3 x 36 Wh, meaning 3 batteries of 36 Wh each. The Use Wh rating might indicate 108 Wh (1 battery implied).

Example of Use and Transport Label Marking



Storage Recommendations

1. The best storage place is one that is cool and dry away from direct sunlight and excess heat or cold. For optimum battery performance and life, store battery packs at room temperature when not in use.
2. For long storage, it is recommended to store a fully charged battery pack in a cool, dry place out of the charger for optimal results.

NOTE: Battery packs should not be stored completely depleted of charge. The battery pack will need to be recharged before use.

Labels on Charger and Battery Pack

In addition to the pictographs used in this manual, the labels on the charger and the battery pack may show the following pictographs:



Read instruction manual before use.



See **Technical Data** for charging time.



Do not probe with conductive objects.



Do not charge damaged battery packs.



Do not expose to water.



Have defective cords replaced immediately.



Charge only between 4 °C and 40 °C.



Only for indoor use.



Discard the battery pack with due care for the environment.

LI-ION



Charge DEWALT battery packs only with designated DEWALT chargers. Charging battery packs other than the designated DEWALT batteries with a DEWALT charger may make them burst or lead to other dangerous situations.



Do not incinerate the battery pack.



USE (without transport cap). Example: Wh rating indicates 108 Wh (1 battery with 108 Wh).



TRANSPORT (with built-in transport cap). Example: Wh rating indicates 3 x 36 Wh (3 batteries of 36 Wh).

Battery Type

The DCW600, DCW604 operate on a 18 volt battery pack. These battery packs may be used: DCB181, DCB182, DCB183, DCB183B, DCB184, DCB184B, DCB185, DCB187, DCB189, DCB546, DCB547, DCB548. Refer to **Technical Data** for more information.

Package Contents

The package contains:

DCW600

- 1 Router with fixed base
- 1 Fixed base dust collection
- 1 Basic parallel fence
- 1 Collet 8 mm
- 1 Collet 1/4"
- 1 Wrench
- 1 Round subbase

DCW604

- 1 Router with fixed base and plunge base
- 1 Round subbase
- 1 Plunge base dust collection
- 1 Fixed base dust collection
- 1 Basic parallel fence
- 1 Plunge base parallel fence
- 1 Collet 8 mm
- 1 Collet 1/4"
- 1 Wrench
- 1 Centring tool

- 1 Li-Ion battery pack (C1, D1, L1, M1, P1, S1, T1, X1, Y1 models)
- 2 Li-Ion battery packs (C2, D2, L2, M2, P2, S2, T2, X2, Y2 models)
- 3 Li-Ion battery packs (C3, D3, L3, M3, P3, S3, T3, X3, Y3 models)
- 1 Instruction manual

NOTE: Battery packs, chargers and kitboxes are not included with N models. Battery packs and chargers are not included with NT models. B models include Bluetooth® battery packs.

NOTE: The Bluetooth® word mark and logos are registered trademarks owned by the Bluetooth®, SIG, Inc. and any use of such marks by DeWALT is under license. Other trademarks and trade names are those of their respective owners.

- Check for damage to the tool, parts or accessories which may have occurred during transport.
- Take the time to thoroughly read and understand this manual prior to operation.

Markings on Tool

The following pictograms are shown on the tool:



Read instruction manual before use.



Wear ear protection.



Wear eye protection.



Visible radiation. Do not stare into light.

Date Code Position (Fig. C)

The date code **22**, which also includes the year of manufacture, is printed into the housing.

Example:

2019 XX XX

Year of Manufacture

Description (Fig. A)

WARNING: Never modify the power tool or any part of it. Damage or personal injury could result.

- | | |
|---------------------------|-----------------------------|
| 1 Battery pack | 12 Locking lever |
| 2 Battery release button | 13 D-shaped subbase |
| 3 On/Off switch | 14 Turret stop |
| 4 Variable speed dial | 15 Depth adjustment rod |
| 5 Depth adjustment ring | 16 Plunge lock lever |
| 6 Motor | 17 Guide pins |
| 7 Spindle lock button | 18 Plunge base side handles |
| 8 Spindle | 19 Motor stop |
| 9 Guide pin groove | 20 Plunge subbase |
| 10 Worklights | 21 Round subbase |
| 11 Micro-adjustment scale | |

Intended Use

This tool is designed for professional medium-duty routing of wood, wood products and plastics with 6–8 mm shank bits.

DO NOT use under wet conditions or in the presence of flammable liquids or gases.

DO NOT let children come into contact with the tool. Supervision is required when inexperienced operators use this tool.

- **Young children and the infirm.** This appliance is not intended for use by young children or infirm persons without supervision.
- This product is not intended for use by persons (including children) suffering from diminished physical, sensory or mental abilities; lack of experience, knowledge or skills unless they are supervised by a person responsible for their safety. Children should never be left alone with this product.

ASSEMBLY AND ADJUSTMENTS



WARNING: To reduce the risk of serious personal injury, turn tool off and disconnect battery pack before making any adjustments or removing/installing attachments or accessories. An accidental start-up can cause injury.



WARNING: Use only DeWALT battery packs and chargers.

Inserting and Removing the Battery Pack from the Tool (Fig. C)

NOTE: Make sure your battery pack 1 is fully charged.

To Install the Battery Pack into the Tool Handle

1. Align the battery pack 1 with the rails inside the tool's handle (Fig. C).
2. Slide it into the handle until the battery pack is firmly seated in the tool and ensure that you hear the lock snap into place.

To Remove the Battery Pack from the Tool

1. Press the release button 2 and firmly pull the battery pack out of the tool handle.
2. Insert battery pack into the charger as described in the charger section of this manual.

Fuel Gauge Battery Packs (Fig. C)

Some DeWALT battery packs include a fuel gauge which consists of three green LED lights that indicate the level of charge remaining in the battery pack.

To actuate the fuel gauge, press and hold the fuel gauge button 46. A combination of the three green LED lights will illuminate designating the level of charge left. When the level of charge in the battery is below the usable limit, the fuel gauge will not illuminate and the battery will need to be recharged.

NOTE: The fuel gauge is only an indication of the charge left on the battery pack. It does not indicate tool functionality and is subject to variation based on product components, temperature and end-user application.

Bit Installation and Removal (Fig. D)

To Install the Bit

1. Remove the motor unit from the base unit. Refer to *Removing the Motor from the Fixed Base* or *Removing*

the Motor from the Plunge Base (if needed).

- Clean and insert the round shank of the desired router bit into the loosened collet as far as it will go and then pull it out about 1.6 mm.
- Depress the spindle lock button **7** to hold the spindle shaft in place while turning the collet nut **23** clockwise with the wrench provided.

NOTE: The unit is equipped with multiple spindle lock detents allowing an optional "manual ratchet" method of tightening the bit.

To tighten with the "manual ratchet" method:

- Without removing the wrench from the collet nut **23**, release pressure on the spindle lock button **7**.
- With the wrench still on the collet nut, reverse the tightening direction to reset the wrench position.
- Depress the spindle lock button again and turn the wrench clockwise.
- Repeat the procedure until the collet nut reaches desired tightness.

NOTICE: Avoid possible damage to the collet. Never tighten the collet without a bit.

To Remove the Bit

- Remove the motor unit from the base unit (refer to **Removing the Motor from the Fixed Base** or **Removing the Motor from the Plunge Base**).
- Depress the spindle lock button **7** to hold the spindle shaft in place while turning the collet nut **23** anticlockwise with the wrench provided.

To loosen using the "manual ratchet" method:

- Without removing the wrench from the collet nut **23**, release pressure on the spindle lock button **7**.
- With the wrench still on the collet nut **23**, reverse the loosening direction to reset the wrench position.
- Depress the spindle lock button **7** again and turn the wrench anticlockwise.
- Repeat the procedure until the collet nut **23** is loose and the bit can be removed.

Collets

NOTE: Never tighten the collet without first installing a router bit in it. Tightening an empty collet, even by hand, can damage the collet.

To change collet sizes, unscrew the collet assembly as described above. Install the desired collet by reversing the procedure.

The collet and the collet nut are connected. Do not attempt to remove the collet from the collet nut.

Locking Lever Adjustment (Fig. E)

Excessive force should not be used to clamp the locking lever. Using excessive force may damage the base.

When the locking lever is clamped, the motor should not move in the base.

Adjustment is needed if the locking lever will not clamp without excessive force or if the motor moves in the base after clamping.

To adjust the locking lever's clamping force:

- Open the locking lever **12** (fixed base) or **40** (plunge base).
- Using a hex wrench turn locking lever adjustment screw **24** in small increments. Turning the screw clockwise tightens the lever, while turning the screw anticlockwise loosens the lever.

Centring the Subbase (Fig. A, F1–F3)

If you need to adjust, change, or replace a subbase, a centring tool is recommended. The centring tool consists of a cone and a pin.

To adjust a subbase, follow the steps below.

Figure F1 shows adjusting the D-shaped subbase on the fixed base.

Figure F2 shows adjusting the subbase on the plunge base.

Figure F3 shows adjusting the round subbase on the fixed base.

- Loosen but do not remove the subbase screws **25** so the subbase moves freely.
- Insert the pin into the collet and tighten the collet nut.
- Insert the motor into the base and clamp the locking lever **12** / **40** on the base.
- Place the cone on the pin and lightly press down on the cone until it stops. This will centre the subbase.
- While holding down on the cone, tighten the subbase screws.

Using Template Guides

The plunge subbase will accept template guides. On the fixed base, the round subbase will be needed to accept template guides.

NOTE: The D-shaped subbase does not accommodate template guides and is designed to accommodate cutters up to 30 mm in diameter.

To Use Template Guides

- Install template guide to subbase using two screws and tighten securely.
- Centre the subbase. Refer to **Centring the Subbase**.

Installing a Fixed Base Parallel Fence (Fig. G)

A parallel fence (model DE6913) for your fixed base is included.

- Remove the motor from the fixed base. Refer to **Removing the Motor from the Fixed Base**.
- Remove flat head screws **27** from storage holes on parallel fence.
- Slide parallel fence **26** into parallel fence slot **28** on side of fixed base (Fig. G). Insert the two flat head screws through the appropriate holes in the subbase to secure the edge guide. Tighten hardware.
- Follow all instructions included with the parallel fence.

NOTE: To remove the parallel fence, reverse the above procedure. After removing parallel fence always replace the two flat head screws **27** into the storage holes on the parallel fence to prevent loss.

Installing a Plunge Base Parallel Fence with Guide Rods, DCW604 Only (Fig. H)

A parallel fence with guide rods may be included with your plunge base unit. A premium parallel fence (model DE6913) is also available from your local retailer or service centre at extra cost.

1. Attach the guide rods **36** to the plunge router base.
2. Attach the thumb screws **37** and springs **38** to the base.
3. Tighten the thumb screws **37**.
4. Slide the parallel fence **39** over the rods.
5. Attach thumb screws **37** and springs **38** to the parallel fence.
6. Tighten the thumb screws temporarily. Refer to *Adjusting the Parallel Fence*.

Adjusting the Parallel Fence (Fig. A, H)

Follow the assembly instructions included with the parallel fence.

1. Draw a cutting line on the material.
2. Lower the router carriage until the cutter is in contact with the workpiece.
3. Lock the plunge mechanism by releasing the plunge lock lever **16**.
4. Position the router on the cutting line. The outer cutting edge of the cutter must coincide with the cutting line.
5. Slide the parallel fence **39** against the workpiece and tighten the thumb screws **37**.

Attaching a Dust Extraction System to the Fixed Base (Fig. I)

To connect the router to a dust extraction system for dust collection, follow these steps:

1. Remove the motor unit from the base. Refer to *Removing the Motor from the Fixed Base*.
2. Attach dust extraction system attachment accessory **29** to the base as shown. Tighten thumb screws **30** securely by hand.
3. Attach hose adapter to dust extraction system attachment accessory.
4. When using dust extraction system attachment, be aware of the placement of the dust extraction system. Be sure that the dust extraction system is stable and that its hose will not interfere with the work.

Attaching a Dust Extraction System to the Plunge Base, DCW604 Only (Fig. J)

1. Remove the motor unit from the base. Refer to *Removing the Motor from the Plunge Base*.
2. Slide tab **31** (inset) on dust extraction system attachment **35** into slot in plunge base and snap tab **32** (inset) into hole in plunge base.
3. Secure to base with supplied plastic washer **33** and thumb screw **34**. Tighten thumb screw securely by hand.

4. Attach hose adaptor to dust extraction system attachment. When using dust extraction system attachment, be aware of the placement of the dust extraction system. Be sure the dust extraction system is stable and its hose will not interfere with the work.

Set-Up: Fixed Base (Fig. A, K, L)

Inserting the Motor into the Fixed Base

1. Open the locking lever **12** on the base.
2. If the depth adjustment ring **5** is not on the motor **6**, thread the depth adjustment ring onto the motor until the ring is about halfway between the top and bottom of the motor as shown. Insert the motor into the base by aligning the groove on the motor **6** with the guide pins **17** on the base. Slide the motor down until the depth adjustment ring snaps into place.
NOTE: Guide pin grooves **9** are located on either side of the motor so it can be positioned in two orientations.
3. Adjust the depth of cut by turning the depth adjustment ring. Refer to *Adjusting the Depth of Cut*.
4. Close the locking lever **12** when the desired depth is achieved. For information on setting the cutting depth, refer to *Adjusting the Depth of Cut*.

Adjusting the Depth of Cut (Fig. L)

1. Open the locking lever **12** and turn the depth adjustment ring **5** until the bit just touches the work piece. Turning the ring clockwise raises the cutting head while turning it anticlockwise lowers the cutting head.
2. Turn the micro-adjustment scale **11** clockwise until the 0 on the scale lines up with the pointer on the bottom of the depth adjustment ring.
3. Turn the depth adjustment ring until the pointer lines up with desired depth of cut marking on the micro-adjustment scale **11**.
NOTE: Each mark on the adjustment scale represents a depth change of 0.4 mm and one full (360°) turn of the ring changes the depth 12.7 mm.
4. Close the locking lever **12** to lock the base.

Removing the Motor from the Fixed Base (Fig. K)

1. Remove the battery pack from the motor. Refer to *Installing and Removing the Battery Pack*.
2. Open the locking lever **12** on the base.
3. Grasp the motor unit with one hand, depressing both quick release tabs **45**.
4. With the other hand, grasp the base and pull motor from the base.

Set-Up: Plunge Base, DCW604 Only (Fig. A, M)

Inserting the Motor into the Plunge Base

1. Remove the depth adjustment ring **5** from the motor **6**. It is not used with the plunge base.
NOTE: Snap depth adjustment ring onto fixed base, when not in use, to prevent loss.

- Open the plunge base locking lever **40**.
- Making sure the spindle lock button is facing front, insert the motor **6** into the base by aligning the groove on the motor with the guide pins **17** on the base. Slide the motor down until the motor stops on the motor stop **19**.
- Close the locking lever **40**.

Adjusting the Plunge Routing Depth (Fig. M)

 **WARNING: Laceration hazard. Do not change the turret stop while the router is running. This will place your hands too near the cutter head.**

 **WARNING: To prevent loss of control, ALWAYS tighten the travel-limiting nuts together. Inadvertent movement could prevent full bit retraction.**

 **WARNING: To prevent loss of control, set the travel-limiting nuts so that bit can be retracted into the base of the router, clear of the workpiece.**

 **WARNING: To reduce the risk of injury, NEVER adjust or remove the stop nut. Motor can disengage resulting in loss of control.**

 **CAUTION: Turn the router on before plunging the cutter head into the workpiece.**

- Unlock the plunge mechanism by pulling down the plunge lock lever **16**. Gently push down on the two handles to plunge the router down as far as it will go, allowing the bit to just touch the workpiece.
- Lock the plunge mechanism by releasing the plunge lock lever **16**.
- Loosen the depth adjustment rod **15** by turning the thumb screw **41** anticlockwise.
- Slide the depth adjustment rod **15** down so that it meets the lowest turret stop **14**.
- Slide the zero adjuster tab **42** on the depth adjustment rod down so that the top of it meets zero on the depth adjustment scale **43**.
- Grasping the top, knurled section of the depth adjustment rod **15**, slide it up so that the tab **42** aligns with the desired depth of cut on the depth adjustment scale **43**.
- Tighten the thumb screw **41** to hold the depth adjustment rod in place.
- Keeping both hands on the handles, unlock the plunge mechanism by pulling the plunge lock lever **16** down. The plunge mechanism and the motor will move up. When the router is plunged, the depth adjustment rod will hit the turret stop, allowing the router to reach exactly the desired depth.

Using the Rotating Turret for Stepped Cuts (Fig. M)

If the depth of cut required is more than is acceptable in a single pass, rotate the turret so that depth rod **15** lines up with taller turret stop initially. After each cut, rotate the turret so that the depth stop lines up with shorter post until the final depth of cut is reached.

 **WARNING: Do not change the turret stop while the router is running. This will place your hands too near the cutter head.**

Fine Adjustment of Routing Depth (Fig. M)

The knurled knob **44** at the bottom end of the depth adjustment rod can be used to make minor adjustments.

- To decrease the cutting depth, rotate the knob clockwise (looking down from the top of the router).
- To increase the cutting depth, rotate the knob anticlockwise (looking down from the top of the router).

NOTE: One complete rotation of the knob results in a change of about 1 mm in depth.

Removing the Motor from the Plunge Base (Fig. M)

- Remove the battery pack from the motor. Refer to *Installing and Removing the Battery Pack*.
- Open the locking lever **40** on the base.
- Grasp the motor unit with one hand and the base with the other hand, pull motor from the plunge base.

OPERATION

Instructions for Use

 **WARNING: Always observe the safety instructions and applicable regulations.**

 **WARNING: To reduce the risk of serious personal injury, turn tool off and disconnect battery pack before making any adjustments or removing/installing attachments or accessories. An accidental start-up can cause injury.**

Proper Hand Position (Fig. N1, N2)

 **WARNING: To reduce the risk of serious personal injury, ALWAYS use proper hand position as shown.**

 **WARNING: To reduce the risk of serious personal injury, ALWAYS hold securely in anticipation of a sudden reaction.**

When using the fixed base, one hand should be on top of the battery and the other hand around the fixed base (Fig. N1). When using the plunge base, grasp the side handles firmly as shown in Fig. N2.

Starting and Stopping the Motor (Fig. A)

 **CAUTION: Before starting the tool, clear the work area of all foreign objects. Also keep firm grip on tool to resist starting torque.**

 **CAUTION: To avoid personal injury and/or damage to finished work, always allow the power unit to come to a COMPLETE STOP before putting the tool down.**

To turn unit on, depress the side of the dust-protected switch **3** that reads "ON" and corresponds to the symbol "I." To turn the unit off, depress the side of the switch that reads "OFF" and corresponds with the symbol "O."

Cutting with the Fixed Base (Fig. C)

Set up the router to use the fixed base by following the instructions in the **Assembly and Adjustments** section.

After the router is set-up, install the battery pack as shown in Fig. C, then set your router speed (refer to **Choosing Router Speed**).

NOTE: Always feed the router opposite to the direction in which the cutter is rotating.

Cutting with the Plunge Base, DCW604 Only (Fig. A)

NOTE: The depth of cut is locked in the plunge base's default state. The plunge lock requires user actuation to enable the "release to lock" plunge mechanism.

1. Depress the plunge lock lever **16** and plunge the router down until the bit reaches the set depth.
2. Release the plunge lock lever **16** when desired depth is reached.

NOTE: Releasing the plunge lock lever automatically locks the motor in place.

NOTE: If additional resistance is needed, use the hand to depress the plunge lock lever.

NOTE: If additional clamping strength is required, press the lock lever further to tighten in the clockwise direction.

3. Perform the cut.
4. Depressing the plunge lock lever will disable the locking mechanism allowing the router bit to disengage from the workpiece.
5. Turn the router off.

Direction of Feed (Fig. 0)

The direction of feed is very important when routing and can make the difference between a successful job and a ruined project. The figures show the proper direction of feed for some typical cuts. A general rule to follow is to move the router in an anticlockwise direction on an outside cut and a clockwise direction on an inside cut.

Shape the outside edge of a piece of stock by following these steps:

1. Shape the end grain, left to right.
2. Shape the straight grain side moving left to right.
3. Cut the other end grain side.
4. Finish the remaining straight grain edge.

Choosing Router Speed (Fig. A)

Refer to the **Speed Selection Chart** to choose a router speed. Turn the variable speed dial **4** to control router speed.

Soft Start Feature

The compact routers are equipped with electronics to provide a soft start feature that minimizes the start up torque of the motor.

Variable Speed Control (Fig. A)

This router is equipped with a variable speed dial **4** with 7 speeds between 16000 and 25500 RPM. Adjust the speed by turning the variable speed dial **4**.

NOTICE: In low and medium speed operation, the speed control prevents the motor speed from decreasing. If you expect to hear a speed change and continue to load the motor, you could damage the motor by overheating. Reduce the depth of cut and/or slow the feed rate to prevent tool damage.

The compact routers are equipped with electronics to monitor and maintain the speed of the tool while cutting.

SPEED SELECTION CHART*

DIAL SETTING	APPROX. RPM	APPLICATION
1	16000	Large diameter bits and cutters
2	17500	
3	19100	
4	20700	Small diameter bits and cutters. Softwoods, plastics, laminates.
5	22300	
6	23900	
7	25500	

*The speeds in this chart are approximate and are for reference only. Your router may not exactly produce the speed listed for the dial setting.

NOTE: Make several light passes instead of one heavy pass for better quality work.

Worklights (Fig. A)

The worklights **10** are located at the front of the motor **6**. To turn on the worklight, switch on the on/off switch **3**. Worklights will remain on 20 seconds after the on/off switch is moved to the off position.

NOTE: The worklights are for lighting the immediate work surface and are not intended to be used as a flashlight.

NOTE: If worklights flash, check the charge on the battery; it could be low. If they still flash with a charged battery, the unit should be taken to a service centre for evaluation.

MAINTENANCE

Your power tool has been designed to operate over a long period of time with a minimum of maintenance. Continuous satisfactory operation depends upon proper tool care and regular cleaning.



WARNING: To reduce the risk of serious personal injury, turn tool off and disconnect battery pack before making any adjustments or removing/installing attachments or accessories. An accidental start-up can cause injury.

The charger and battery pack are not serviceable.



Lubrication

Your power tool requires no additional lubrication.



Cleaning



WARNING: Blow dirt and dust out of the main housing with dry air as often as dirt is seen collecting in and around the air vents. Wear approved eye protection and approved dust mask when performing this procedure.



WARNING: Never use solvents or other harsh chemicals for cleaning the non-metallic parts of the tool. These chemicals may weaken the materials used in these parts. Use a cloth dampened only with water and mild soap. Never let any liquid get inside the tool; never immerse any part of the tool into a liquid.

Waxing Motor and Base

To maintain a smooth action when moving the motor unit in relation to the base, the outside of the motor unit and the inside of the base can be waxed using any standard paste or liquid wax. Per the manufacturers instructions, rub the wax onto the outside diameter of the motor unit and the inside diameter of the base. Allow wax to dry and buff off residue with a soft cloth.

Optional Accessories



WARNING: Since accessories, other than those offered by DEWALT, have not been tested with this product, use of such accessories with this tool could be hazardous. To reduce the risk of injury, only DEWALT recommended accessories should be used with this product.

Consult your dealer for further information on the appropriate accessories.

Protecting the Environment



Separate collection. Products and batteries marked with this symbol must not be disposed of with normal household waste.

Products and batteries contain materials that can be recovered or recycled reducing the demand for raw materials. Please recycle electrical products and batteries according to local provisions. Further information is available at www.2helpU.com.

Rechargeable Battery Pack

This long life battery pack must be recharged when it fails to produce sufficient power on jobs which were easily done before. At the end of its technical life, discard it with due care for our environment:

- Run the battery pack down completely, then remove it from the tool.
- Li-Ion cells are recyclable. Take them to your dealer or a local recycling station. The collected battery packs will be recycled or disposed of properly.

FRESADORA INALÁMBRICA SIN ESCOBILLAS

DCW600, DCW604

¡Enhorabuena!

Ha elegido una herramienta DEWALT. Años de experiencia, innovación y un exhaustivo desarrollo de productos hacen que DEWALT sea una de las empresas más fiables para los usuarios de herramientas eléctricas profesionales.

Datos técnicos

		DCW600	DCW604
Voltaje	V_{bc}	18	18
Tipo		1	1
Tipo de batería		Li-Ion	Li-Ion
Potencia de salida	W	930	930
Velocidad en vacío	rpm	16000– 25500	16000– 25500
Soporte de la fresadora		1 columna	2 columnas
Carrera del soporte de la fresadora	mm	55	55
Tamaño del mandril	mm	8	8
Diámetro máximo de las fresas	mm	30	30
Peso (sin paquete de batería)	kg	1,54	2,40

Valores de ruido y/o valores de vibración (suma vectores triaxiales) de acuerdo con EN60745-2-17:

L_{PA} (nivel de presión sonora de emisión)	dB(A)	73	73
L_{WA} (nivel de potencia sonora)	dB(A)	84	84
K (incertidumbre para el nivel de sonido dado)	dB(A)	3	3
Valor de la emisión de vibración a_{H1} =	m/s^2	4,7	4,7
Incertidumbre K =	m/s^2	2,7	2,7

El nivel de emisión de vibraciones y/o ruido que figura en esta hoja de información se ha medido de conformidad con una prueba normalizada proporcionada en la EN60745 y puede utilizarse para comparar una herramienta con otra. Puede usarse para una evaluación preliminar de la exposición.

⚠️ ADVERTENCIA: El nivel de emisión de vibraciones y ruido declarado representa las principales aplicaciones de la herramienta. Sin embargo, si se utiliza la herramienta para otras aplicaciones, con accesorios diferentes o mal mantenidos, la emisión de ruido y vibraciones puede variar. Esto puede aumentar considerablemente el nivel de exposición durante el período total de trabajo.

Para valorar el nivel de exposición al ruido y a las vibraciones, también deberían tenerse en cuenta las veces que la herramienta está apagada o en funcionamiento pero sin realizar ningún trabajo. Esto puede reducir considerablemente el nivel de exposición durante el periodo total de trabajo.

Identifique medidas de seguridad adicionales para proteger al operador de los efectos del ruido y las

vibraciones, como, por ejemplo, realizar el mantenimiento de la herramienta y de los accesorios, mantener las manos calientes (relevante para las vibraciones) u organizar patrones de trabajo.

Declaración de Conformidad CE

Directriz de la Maquinaria



Directriz de la Maquinaria DCW600, DCW604

DEWALT declara que los productos descritos bajo **Datos técnicos** son conformes a las normas: 2006/42/CE, EN60745-1:2009+A11:2010, EN60745-2-17:2010. Estos productos también son conformes con las Directivas 2014/30/UE y 2011/65/UE. Si desea más información, póngase en contacto con DEWALT en la dirección indicada a continuación o bien consulte la parte posterior de este manual. El que suscribe es responsable de la compilación del archivo técnico y realiza esta declaración en representación de DEWALT.

Markus Rompel
Vicepresidente de Ingeniería, PTE-Europa
DEWALT, Richard-Klinger-Strasse 11,
D-65510, Idstein, Alemania
15.03.2019



ADVERTENCIA: para reducir el riesgo de lesiones, lea el manual de instrucciones.

Definiciones: normas de seguridad

Las siguientes definiciones describen el nivel de gravedad de las señales. Lea el manual y preste atención a estos símbolos.



PELIGRO: indica una situación de peligro inminente, que si no se evita, **provocará la muerte o lesiones graves.**



ADVERTENCIA: indica una situación de posible peligro que, si no se evita, **podría provocar la muerte o lesiones graves.**



ATENCIÓN: indica una situación de posible peligro que, si no se evita, **puede provocar lesiones leves o moderadas.**

AVISO: Indica una práctica **no relacionada con las lesiones personales** que, de no evitarse, **puede ocasionar daños materiales.**



Indica riesgo de descarga eléctrica.



Indica riesgo de incendio.

Pilas				Tiempo Cargadores/Carga (Minutos)							
Cat #	V _{DC}	Ah	Peso (kg)	DCB104	DCB107	DCB112	DCB113	DCB115	DCB118	DCB132	DCB119
DCB546	18/54	6,0/2,0	1,05	60	270	170	140	90	60	90	X
DCB547	18/54	9,0/3,0	1,46	75*	420	270	220	135*	75*	135*	X
DCB548	18/54	12,0/4,0	1,44	120	540	350	300	180	120	180	X
DCB181	18	1,5	0,35	22	70	45	35	22	22	22	45
DCB182	18	4,0	0,61	60/40**	185	120	100	60	60/40**	60	120
DCB183/B	18	2,0	0,40	30	90	60	50	30	30	30	60
DCB184/B	18	5,0	0,62	75/50**	240	150	120	75	75/50**	75	150
DCB185	18	1,3	0,35	22	60	40	30	22	22	22	X
DCB187	18	3,0	0,54	45	140	90	70	45	45	45	90
DCB189	18	4,0	0,54	60	185	120	100	60	60	60	120

*Código de fecha 201811475B o posterior

**Código de fecha 201536 o posterior

ADVERTENCIAS DE SEGURIDAD GENERALES PARA HERRAMIENTAS ELÉCTRICAS



ADVERTENCIA: Lea todas las advertencias de seguridad y todas las instrucciones. El incumplimiento de las advertencias e instrucciones podría provocar una descarga eléctrica, un incendio y/o lesiones graves.

CONSERVE TODAS LAS ADVERTENCIAS E INSTRUCCIONES PARA FUTURAS CONSULTAS

El término "herramienta eléctrica" que aparece en las advertencias se refiere a la herramienta eléctrica que funciona a través de la red eléctrica (con cable) o a la herramienta eléctrica que funciona con batería (sin cable).

1) Seguridad en el Área de Trabajo

- Mantenga el área de trabajo limpia y bien iluminada.** Las áreas en desorden u oscuras pueden provocar accidentes.
- No utilice herramientas eléctricas en atmósferas explosivas, como ambientes donde haya polvo, gases o líquidos inflamables.** Las herramientas eléctricas originan chispas que pueden inflamar el polvo o los gases.
- Mantenga alejados a los niños y a las personas que estén cerca mientras utiliza una herramienta eléctrica.** Las distracciones pueden ocasionar que pierda el control.

2) Seguridad Eléctrica

- Los enchufes de las herramientas eléctricas deben corresponderse con la toma de corriente. No modifique nunca el enchufe de ninguna forma. No utilice ningún enchufe adaptador con herramientas eléctricas conectadas a tierra.** Los enchufes no modificados y las tomas de corriente correspondientes reducirán el riesgo de descarga eléctrica.
- Evite el contacto del cuerpo con superficies conectadas a tierra como tuberías, radiadores, cocinas económicas y frigoríficos.** Existe un mayor

riesgo de descarga eléctrica si tiene el cuerpo conectado a tierra.

- No exponga las herramientas eléctricas a la lluvia ni a condiciones húmedas.** Si entra agua a una herramienta eléctrica aumentará el riesgo de descarga eléctrica.
- No someta el cable de alimentación a presión innecesaria. No use nunca el cable para transportar, tirar de la herramienta eléctrica o desenchufarla. Mantenga el cable alejado del calor, aceite, bordes afilados y piezas en movimiento.** Los cables dañados o enredados aumentan el riesgo de descarga eléctrica.
- Cuando esté utilizando una herramienta eléctrica al aire libre, use un cable alargador adecuado para uso en exteriores.** La utilización de un cable adecuado para el uso en exteriores reduce el riesgo de descarga eléctrica.
- Si no puede evitar utilizar una herramienta eléctrica en un lugar húmedo, use un suministro protegido con un dispositivo de corriente residual.** El uso de un dispositivo de corriente residual reduce el riesgo de descarga eléctrica.

3) Seguridad Personal

- Manténgase alerta, esté atento a lo que hace y use el sentido común cuando utilice una herramienta eléctrica. No maneje una herramienta eléctrica cuando esté cansado o bajo los efectos de drogas, medicamentos o alcohol.** Un momento de falta de atención cuando se manejan las herramientas eléctricas puede ocasionar lesiones personales graves.
- Use un equipo protector personal. Utilice siempre protección ocular.** El uso del equipo protector como mascarillas antipolvo, calzado antideslizante, casco o protección auditiva para condiciones apropiadas reducirá las lesiones personales.
- Evite la puesta en funcionamiento involuntaria. Asegúrese de que el interruptor esté en posición de apagado antes de conectar con la fuente de alimentación y/o la batería, de levantar**

o transportar la herramienta. El transportar herramientas eléctricas con el dedo puesto en el interruptor o herramientas eléctricas activadoras que tengan el interruptor encendido puede provocar accidentes.

- d) **Saque toda llave de ajuste o llave inglesa antes de encender la herramienta eléctrica.** Una llave inglesa u otra llave que se deje puesta en una pieza en movimiento de la herramienta eléctrica pueden ocasionar lesiones personales.
- e) **No intente extender las manos demasiado. Mantenga un apoyo firme sobre el suelo y conserve el equilibrio en todo momento.** Esto permite un mejor control de la herramienta eléctrica en situaciones inesperadas.
- f) **Vístase debidamente. No se ponga ropa suelta o joyas. Mantenga el pelo, la ropa y los guantes alejados de las piezas móviles.** La ropa suelta, las joyas y el pelo largo pueden quedar atrapados en las piezas en movimiento.
- g) **Si se suministran dispositivos para la conexión del equipo de extracción y recogida de polvo, asegúrese de que estén conectados y de que se usen adecuadamente.** El uso de equipo de recogida de polvo puede reducir los riesgos relacionados con el polvo.
- h) **No deje que la familiaridad adquirida con el uso frecuente de las herramientas le lleve a fiarse demasiado y a descuidar las principales normas de seguridad de la herramienta.** Los descuidos pueden causar lesiones graves en una fracción de segundo.

4) Uso y cuidado de las herramientas Eléctricas

- a) **No fuerce la herramienta eléctrica. Use la herramienta eléctrica correcta para su trabajo.** La herramienta eléctrica correcta funcionará mejor y con mayor seguridad si se utiliza de acuerdo con sus características técnicas.
- b) **No utilice la herramienta eléctrica si no puede encenderse y apagarse con el interruptor.** Toda herramienta eléctrica que no pueda controlarse con el interruptor es peligrosa y debe ser reparada.
- c) **Desconecte el enchufe de la fuente de alimentación y/o extraiga la batería de la herramienta eléctrica, si es desmontable, antes de realizar cualquier ajuste, cambiar accesorios o guardar las herramientas eléctricas.** Dichas medidas de seguridad preventivas reducen el riesgo de poner en marcha accidentalmente la herramienta eléctrica.
- d) **Guarde las herramientas eléctricas que no esté utilizando fuera del alcance de los niños y no permita que utilicen la herramienta eléctrica las personas que no estén familiarizadas con ella o con estas instrucciones.** Las herramientas eléctricas son peligrosas en manos de personas no capacitadas.
- e) **Ocúpese del mantenimiento de las herramientas eléctricas. Compruebe si hay desalineación o bloqueo de las piezas en movimiento, rotura de**

piezas y otras condiciones que puedan afectar el funcionamiento de la herramienta eléctrica. Si la herramienta eléctrica está dañada, llévela para que sea reparada antes de utilizarla. Se ocasionan muchos accidentes por el mal mantenimiento de las herramientas eléctricas.

- f) **Mantenga las herramientas para cortar afiladas y limpias.** Hay menos probabilidad de que las herramientas para cortar con bordes afilados se bloqueen y son más fáciles de controlar.
- g) **Use la herramienta eléctrica, los accesorios y las brocas de la herramienta etc., conforme a estas instrucciones teniendo en cuenta las condiciones de trabajo y el trabajo que vaya a realizarse.** El uso de la herramienta eléctrica para operaciones que no sean las previstas puede ocasionar una situación peligrosa.
- h) **Mantenga todas las empuñaduras y superficies de agarre secas, limpias y libres de aceite y grasa.** Las empuñaduras y superficies de agarre resbaladizas impiden el agarre y el control seguro de la herramienta en situaciones imprevistas.

5) Uso y cuidado de las herramientas que funcionan con batería

- a) **Recárguelas sólo con el cargador especificado por el fabricante.** Un cargador que sea adecuado para un tipo de batería puede ocasionar un riesgo de incendio si se utiliza con otra batería.
- b) **Use herramientas eléctricas sólo con las baterías designadas específicamente.** El uso de cualquier otro tipo de batería puede crear un riesgo de lesión o de incendio.
- c) **Cuando no se esté utilizando la batería, manténgala alejada de otros objetos de metal, como los clips, monedas, llaves, clavos, tornillos u otros objetos pequeños de metal que pueden hacer una conexión de un terminal a otro.** El provocar un cortacircuito en los terminales de la batería puede causar quemaduras o un incendio.
- d) **En condiciones de abuso, el líquido puede salirse de la batería, evite el contacto. Si se produce un contacto de forma accidental, enjuague con agua. Si el líquido entra en contacto con los ojos, busque atención médica.** El líquido que sale de la batería puede causar irritación o quemaduras.
- e) **No utilice paquetes de baterías o herramientas dañadas o modificadas.** Las baterías dañadas o modificadas pueden presentar un funcionamiento imprevisto y provocar incendios, explosiones o riesgos de lesiones.
- f) **No exponga el paquete de baterías o la herramienta al fuego o a temperaturas excesivas.** La exposición al fuego o a una temperatura superior a 130 °C puede causar explosión.
- g) **Siga todas las instrucciones de carga y no cargue la batería o la herramienta fuera del rango de**

temperatura indicado en las instrucciones. La carga incorrecta o a temperaturas fuera del rango especificado puede dañar la batería y aumentar el riesgo de incendio.

6) Servicio

- a) **Lleve su herramienta eléctrica para que sea reparada por una persona cualificada para realizar las reparaciones que use sólo piezas de recambio idénticas.** Así se asegurará que se mantenga la seguridad de la herramienta eléctrica.
- b) **No repare nunca los paquetes de baterías dañados.** La reparación de paquetes de baterías debe ser realizada únicamente por el fabricante o los proveedores de servicios autorizados.

Normas específicas de seguridad adicionales para fresadoras compactas

- **Utilice fijaciones u otro tipo de método para fijar y apoyar la pieza de trabajo en una plataforma estable.** Si sostiene la pieza de trabajo con las manos o con su cuerpo, esta quedará inestable y podrá hacer que usted pierda el control.
- **NO corte NUNCA metal.**
- **Mantenga las empuñaduras y las superficies de sujeción secas, limpias y libres de aceite y grasa.** Esto le permitirá lograr un control mejor de la herramienta.
- **Para resistir el par inicial, agarre firmemente la herramienta con ambas manos.** Mantenga un agarre firme de la herramienta en todo momento mientras la utiliza.
- **Siga siempre las recomendaciones de velocidad del fabricante de la broca, ya que algunos diseños de broca precisan velocidades específicas de seguridad o rendimiento.** Si no está seguro de cuál es la velocidad adecuada o está teniendo algún problema, contacte con el fabricante de la broca.
- **Mantenga las manos lejos de la zona de corte y de la hoja.** Por ningún motivo toque debajo de la pieza de trabajo. Mantenga la base de la fresadora en contacto firme con la pieza de trabajo al cortar.
- **Nunca arranque la unidad motora si no está insertada en una de las bases de la fresadora.** El motor no está diseñado para su uso manual.
- **Mantenga una presión de corte constante.** No sobrecargue el motor.
- **Utilice solo brocas afiladas.** Las brocas aplanadas podrán hacer que la fresadora vire o se cale bajo la presión.
- **Antes de dejar a un lado la fresadora, asegúrese de que el motor se haya detenido del todo.** Si la broca de la cortadora sigue girando en el momento de depositar la herramienta, pueden producirse lesiones o daños.
- **Asegúrese de que la broca de la fresadora no esté en la pieza de trabajo antes de arrancar el motor.** Si la broca está en contacto con la pieza de trabajo cuando el motor arranque, la fresadora podría saltar y provocar lesiones o daños.

- **Quite SIEMPRE la batería antes de hacer ajustes o de cambiar brocas.**
- **Para evitar lesiones, mantenga las manos alejadas de las brocas cuando el motor esté en marcha.**
- **Nunca toque la broca inmediatamente después de utilizarla.** Puede alcanzar temperaturas muy elevadas.
- **Al cortar, despeje la zona de debajo de la pieza de trabajo para permitir el paso de la broca.**
- **Apriete con fuerza el perno del mandril para evitar que la broca se salga.**
- **Nunca apriete el perno del mandril sin una broca.**
- **No utilice brocas de fresadora con un diámetro superior a 30 mm con esta herramienta.**
- **Evite el fresado concurrente (cortar en dirección opuesta a la mostrada en la Figura O).** El fresado concurrente aumenta las posibilidades de pérdida de control que tienen como resultado posibles lesiones. Cuando sea necesario hacer "fresado concurrente" (retocar una esquina), extreme las precauciones para mantener el control de la fresadora. Haga cortes pequeños y retire cualquier material, por mínimo que sea, con cada pasada.
- **Utilice siempre cortadoras rectas, cortadoras de reducción, cortadoras de perfil, cortadoras ranuradas o cuchillas acanaladas con un diámetro de vástago que corresponda al tamaño del collar de su herramienta.**
- **Utilice siempre brocas adecuadas para una velocidad de 30 000 min⁻¹ y marcadas como corresponda.**
- **No sostenga con la mano la fresadora en una posición invertida u horizontal.** El motor puede separarse de la base si no se fija correctamente, de acuerdo con las instrucciones.
- **Antes de arrancar el motor, quite cualquier objeto inservible de la zona de trabajo.**
- **No lo utilice en una mesa de fresado.**
- **Mantenga siempre la protección del chip (si se incluye) limpia y en su lugar.**
- **No pulse el botón de bloqueo del eje mientras el motor está en funcionamiento.** Hacerlo puede dañar el bloqueo del eje.
- **Asegúrese siempre de que en la superficie de trabajo no haya clavos ni otros objetos extraños.** Cortar un clavo puede hacer que la broca y la herramienta salten.

Riesgos residuales

No obstante el cumplimiento de las normas de seguridad pertinentes y del uso de dispositivos de seguridad, existen determinados riesgos residuales que no pueden evitarse. Dichos riesgos son los siguientes:

- Deterioro auditivo.
- Riesgo de lesiones personales debido a partículas flotantes en el aire.
- Riesgo de quemaduras producidas por los accesorios que se calientan durante el funcionamiento.
- Riesgo de lesiones personales por uso prolongado.

GUARDE LAS PRESENTES INSTRUCCIONES

Cargadores

Los cargadores DEWALT no necesitan ningún ajuste y están diseñados para ofrecer el funcionamiento más fácil al usuario.

Seguridad eléctrica

El motor eléctrico está diseñado para un solo voltaje.

Compruebe siempre que el voltaje de la batería coincida con el voltaje que figura en la placa de especificaciones. Asegúrese también de que el voltaje del cargador coincida con el de la red eléctrica.



Su cargador DEWALT tiene doble aislamiento conforme a la norma EN60335, por lo que no se requiere conexión a tierra.

Si el cable de suministro está dañado, debe reemplazarse por un cable especialmente preparado disponible a través de la organización de servicios de DEWALT.

Uso de un alargador

No debe utilizarse un alargador a menos que sea absolutamente necesario. Use un alargador adecuado a la potencia del cargador (consulte los **Datos técnicos**). El tamaño mínimo del conductor es 1 mm²; la longitud máxima es 30 m.

Si utiliza un carrete de cable, desenrolle siempre el cable completamente.

Instrucciones de seguridad importantes para todos los cargadores de batería

Siga las siguientes instrucciones: Este manual contiene instrucciones importantes de seguridad y funcionamiento para los cargadores de batería compatibles (Consultar **Datos técnicos**).

- Antes de utilizar el cargador, lea todas las instrucciones y advertencias del cargador, del paquete de baterías y del producto que utiliza el paquete de baterías.



ADVERTENCIA: Peligro de electrocuciones. No permita que ningún líquido penetre en el cargador. Podrá conllevar electrocuciones.



ADVERTENCIA: Recomendamos el uso de un dispositivo de corriente residual con corrientes residuales de 30mA o menos.



ATENCIÓN: Peligro de quemaduras. Para reducir el riesgo de daños, cargue sólo las baterías recargables de DEWALT. Otros tipos de baterías podrán provocar daños materiales y daños personales.



ATENCIÓN: Los niños deberán permanecer vigilados para garantizar que no jueguen con el aparato.

AVISO: En determinadas condiciones, estando el cargador enchufado a la alimentación eléctrica, los contactos de carga interiores del cargador pueden ser cortocircuitados por materiales extraños. Los materiales conductores extraños como, a título enunciativo pero no limitativo, lana de acero, papel de aluminio o cualquier acumulación de partículas metálicas deben mantenerse alejados de las cavidades del cargador. Desconecte siempre el cargador de la red cuando no haya ningún paquete de baterías en la cavidad. Desconecte el cargador antes de intentar limpiarlo.

- **NO intente cargar el paquete de baterías con otros cargadores distintos a los indicados en el presente manual.** El cargador y el paquete de baterías han sido específicamente diseñados para funcionar juntos.
- **Estos cargadores no han sido diseñados para fines distintos a la recarga de las baterías recargables de DEWALT.** Cualquier otro uso provocará un riesgo de incendio, electrocución o choques.
- **No exponga el cargador a la lluvia o a la nieve.**
- **Tire del enchufe en lugar del cable al desconectar el cargador.** De este modo, reducirá el riesgo de daños a la toma y al cable eléctrico.
- **Compruebe que el cable se encuentra ubicado de modo que no pueda pisarlo, atascarlo o sujeto a cualquier otro daño o tensión.**
- **No utilice cables de extensión a menos que sea estrictamente necesario.** El uso de un cable de extensión inadecuado podrá provocar riesgos de incendios, electrocuciones o choques.
- **No coloque ningún objeto en la parte superior del cargador ni lo coloque en una superficie blanda que pueda bloquear las ranuras de ventilación y dar lugar a un calentamiento interno excesivo.** Coloque el cargador en una posición lejos de cualquier fuente de calor. El cargador se ventila mediante las ranuras ubicadas en la parte superior e inferior de la carcasa.
- **No opere el cargador con un cable o enchufe dañado—** haga que se lo reparen de inmediato.
- **No opere el cargador si ha recibido un gran golpe, si se ha caído o si se ha dañado de cualquier otro modo.** Llévelo a un centro de servicio autorizado.
- **No desmonte el cargador, llévelo a un centro de servicio autorizado cuando necesite repararlo.** Un ensamblaje inadecuado podrá provocar riesgos de electrocución, choques o incendios.
- Si el cable de suministro está dañado, deberá sustituirlo de inmediato por otro del fabricante, su agente de servicio o una personal cualificada similar para evitar todo tipo de peligro.
- **Desconecte el cargador del enchufe antes de intentar limpiarlo.** Esto reducirá el riesgo de electrocución. La retirada del paquete de baterías no reducirá este riesgo.
- **NO intente nunca conectar 2 cargadores juntos.**
- **El cargador ha sido diseñado para funcionar con la red eléctrica normal de 230 V. No intente utilizarlo con cualquier otro voltaje.** Esto no se aplica al cargador de vehículos.

Cargar la batería (Fig. C)







1. Conecte el cargador a la toma adecuada antes de introducir el paquete de baterías.
2. Introduzca el paquete de baterías **1** en el cargador, comprobando que quede bien colocado en el cargador. La luz roja (carga) parpadeará continuamente, indicando que se ha iniciado el proceso de carga.
3. Se indicará que la carga ha terminado porque la luz roja permanecerá encendida de manera continua. La batería está

totalmente cargada y puede usarla o dejarla en el cargador. Para sacar el paquete de baterías del cargador, mantenga pulsado el botón de liberación de la batería **2** del paquete de baterías.

NOTA: Para garantizar el máximo rendimiento y la máxima duración de sus baterías de iones de litio, cárguelas completamente antes de utilizarlas.

Funcionamiento del cargador

Consulte los indicadores de abajo para conocer el estado de carga de la batería.

Indicadores de carga	
 cargando	
 completamente cargado	
 retraso por batería caliente/fría*	

*La luz roja sigue parpadeando, pero el indicador de luz amarilla queda encendido durante esta operación. Cuando la batería está a una temperatura adecuada, la luz amarilla se apaga y el cargador retoma el procedimiento de carga.

Los cargadores compatibles no cargan las baterías defectuosas. El cargador indicará que la batería es defectuosa y no se encenderá.

NOTA: Esto también podría significar un problema con el cargador.

Si el cargador indica un problema, lleve el cargador y la batería a un centro de reparación autorizado para que los prueben.

Retardo por batería fría / caliente

Cuando el cargador detecta una batería demasiado fría o caliente, automáticamente inicia un retardo de batería fría / caliente, suspendiendo la carga hasta que la batería haya alcanzado la temperatura adecuada. El cargador cambiará automáticamente al modo de carga de batería. Esta característica le asegura el máximo de vida útil a la batería.

Una batería fría se carga a velocidad más baja que una batería caliente. La batería se cargará a una velocidad inferior mediante el ciclo completo de recarga y no regresará a la máxima velocidad recarga incluso cuando la batería se caliente.

El cargador DCB118 está dotado de un ventilador interior diseñado para enfriar el paquete de baterías. El ventilador se enciende automáticamente cuando hay que enfriar el paquete de baterías. Nunca haga funcionar el cargador si el ventilador no funciona correctamente o si las ranuras de ventilación están bloqueadas. No deje que objetos extraños entren dentro del cargador.

Sistema de protección electrónica

Las herramientas XR de iones de litio han sido diseñadas con un sistema de protección electrónica que protege la batería contra la sobrecarga, el recalentamiento o las grandes descargas.

La herramienta se apagará automáticamente si se activa el sistema de protección electrónica. Si esto ocurre, coloque la batería de iones de litio en el cargador y déjela hasta que se recargue totalmente.

Montaje de pared

Estos cargadores han sido diseñados para ser montados en la pared o para dejarlos en pie sobre una mesa o una superficie de trabajo. Si tiene montaje de pared, coloque el cargador al alcance de una toma de corriente, y alejado de esquinas u otras obstrucciones que impidan la circulación de aire. Use la parte posterior del cargador como una plantilla para colocar los tornillos de montaje en la pared. Monte el cargador firmemente usando tornillos para paredes de cartón yeso (comprados aparte) de por lo menos 25,4 mm de largo con un tornillo con cabeza de 7-9 mm de diámetro, enroscado en madera a un profundidad óptima, dejando aproximadamente 5,5 mm del tornillo expuesto. Alinee las ranuras de la parte posterior del cargador con los tornillos expuestos y engánchelos completamente en las ranuras.

Instrucciones para la limpieza del cargador



ADVERTENCIA: Peligro de descarga. Desconecte el cargador de la toma de CA antes de la limpieza. La grasa y la suciedad externas pueden eliminarse utilizando un paño o un cepillo no metálico suave. No use agua ni otros productos limpiadores. Nunca permita que entre ningún líquido en la herramienta ni sumerja ninguna parte de la misma en ningún líquido.

Baterías

Instrucciones de seguridad importantes para todas las baterías

Cuando pida baterías de repuesto, asegúrese de incluir el número de catálogo y el voltaje.

La batería incluida en la caja no está completamente cargada. Antes de utilizar la batería y el cargador, lea las instrucciones de seguridad a continuación. Luego siga los procedimientos de carga descritos.

LEA TODAS LAS INSTRUCCIONES

- **No recargue ni utilice las baterías en atmósferas explosivas, como ambientes donde haya polvo, gases o líquidos inflamables.** La introducción o la retirada de la batería del cargador podrá incendiar el polvo o los humos.
- **No fuerce nunca el paquete de baterías en el cargador. No cambie el paquete de baterías de ningún modo para introducirlo en un cargador no compatible ya que el paquete de baterías podrá romperse y provocar daños personales graves.**
- **Cargue el exclusivamente los paquetes de baterías con los cargadores DEWALT.**
- **NO salpique ni sumerja en agua ni en otros líquidos.**
- **No guarde ni utilice la herramienta y el paquete de baterías en lugares en los que la temperatura pueda alcanzar o superar los 40 °C (como por ejemplo, en los cobertizos de exterior o en las instalaciones metálicas en verano).**
- **No incinere la batería aunque tenga daños importantes o esté completamente desgastada.** La batería puede explotar en un fuego. Se generan gases y materiales tóxicos cuando se queman baterías de iones de litio.

- **Si el contenido de la batería entra en contacto con la piel, lávese inmediatamente con jabón suave y agua.** Si el líquido de la batería entra en contacto con los ojos, enjuague con agua los ojos abiertos durante 15 minutos o hasta que cese la irritación. Si se necesita atención médica, el electrolito de la batería está compuesto de una mezcla de carbonatos orgánicos líquidos y sales de litio.
- **El contenido de las pilas de la batería abiertas puede causar irritación respiratoria.** Proporcione aire fresco. Si los síntomas persisten, obtenga atención médica.



ADVERTENCIA: Riesgo de quemadura. El líquido de la batería puede ser inflamable si se expone a chispas o llamas.



ADVERTENCIA: No intente nunca abrir el paquete de baterías por ningún motivo. Si la carcasa del paquete de baterías está rota o dañada, no lo introduzca en el cargador. No golpee, tire ni dañe el paquete de baterías. No utilice un paquete de baterías o cargador que haya recibido un gran golpe, se haya caído o se haya dañado de algún modo (por ejemplo, perforado con un clavo, golpeado con un martillo o pisado). Podrá conllevar electrocuciones o choques eléctricos. Los paquetes de baterías dañadas deberán llevarse al centro de servicio para su reciclado.



ADVERTENCIA: Peligro de incendio. No almacene ni transporte paquetes de baterías de modo que algún objeto metálico entre en contacto con los terminales expuestos de la batería. Por ejemplo, no coloque el paquete de baterías en delantales, bolsillos, cajas de herramientas, cajones, etc. donde haya clavos, tornillos, llaves, etc. sueltos.



ATENCIÓN: Cuando no la utilice, coloque la herramienta de forma lateral en una superficie estable que no presente ningún peligro de caídas u obstáculos. Algunas herramientas con grandes paquetes de baterías permanecerán de pie sobre el paquete de baterías, pero podrán volcarse con facilidad.

Transporte



ADVERTENCIA: Peligro de incendio. El transporte de baterías podría ser causa de incendios si los terminales de la batería entran accidentalmente en contacto con materiales conductores. Cuando transporte baterías, compruebe que los terminales de las mismas estén protegidos y bien aislados de los materiales que pudieran entrar en contacto con ellos y causar un cortocircuito.

NOTA: Las luces de trabajo sirven para alumbrar la superficie de trabajo inmediata y no pueden utilizarse como luz de alumbrado.

Las baterías de DEWALT cumplen todas las normas de transporte aplicables según lo dispuesto en los estándares industriales y legales, entre ellas, las Recomendaciones relativas al transporte de mercancías peligrosas de la ONU; los Reglamentos de Mercancías Peligrosas de la Asociación Internacional de Transporte Aéreo (IATA), el Código Marítimo Internacional de Mercancías Peligrosas (IMDG) y el Acuerdo Europeo sobre Transporte Internacional de Mercancías

Peligrosas por Carretera (ADR). Las celdas y las baterías de iones de litio han sido comprobadas de acuerdo a lo establecido en la sección 38,3 del Manual de pruebas y criterios de las Recomendaciones relativas al transporte de mercancías peligrosas de la ONU.

En la mayor parte de los casos, la expedición de paquetes de baterías DEWALT está exenta de la clasificación de material peligroso de Clase 9 totalmente regulado. En general, solo las expediciones que contienen baterías de iones de litio con una potencia energética superior a 100 vatios-hora (Wh) deben ser expedidos como Clase 9 totalmente regulada. Todas las baterías de iones de litio tienen la potencia de vatios-hora marcadas en el paquete. Además, debido a la complejidad de las reglamentaciones, DEWALT no recomienda el transporte aéreo de paquetes de baterías de iones de litio solas, independientemente de la potencia en vatios-horas que tengan. La expedición de herramientas con baterías (combo kits) puede hacerse por transporte aéreo excepto que la potencia en vatios-hora del paquete de baterías sea superior a 100 Wh.

Independientemente de si el transporte se considera exento o completamente regulado, el expedidor será responsable de consultar las normas recientes sobre los requisitos de embalaje, etiquetado o marcado y documentación.

La información expuesta en esta sección del manual se proporciona de buena fe y se considera exacta en el momento de creación del documento. No obstante, no se ofrece ninguna garantía, ni implícita ni explícita. Es responsabilidad del comprador comprobar que todas sus actividades se ajusten a las normas de aplicación.

Transportar la batería FLEXVOLT™

La batería DEWALT FLEXVOLT™ tiene dos modos: **Uso** y **transporte**.

Modo de uso: Cuando la batería FLEXVOLT™ está erguida sola o en un producto de 18 V DEWALT, funciona como una batería de 18 V. Cuando la batería FLEXVOLT™ está en un producto de 54 V o de 108 V (dos baterías de 54 V), funciona como una batería de 54 V.

Modo de transporte: Cuando la batería FLEXVOLT™ tiene colocada la tapa, está en modo de transporte. Mantenga la tapa durante el transporte.

Cuando está en modo de transporte, los cables de las células están eléctricamente desconectados dentro del paquete, resultando 3 baterías con 1 batería de capacidad de vatios hora (Wh) inferior en relación con una capacidad de vatios hora superior. Esta cantidad aumentada de 3 baterías con una capacidad de vatios hora inferior puede eximir la batería de ciertas normas de transporte impuestas a las baterías de vatios hora superiores.

Por ejemplo, la capacidad en Wh para el transporte debería indicar 3 x 36 Wh, lo que significa 3 baterías de 36 Wh cada una. La capacidad en Wh para el uso debería indicar 108 Wh (1 batería).

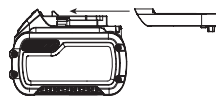

Ejemplo de marcado de etiqueta de uso y transporte



Recomendaciones para el almacenamiento

1. El mejor lugar de almacenamiento es uno que sea fresco y seco, que no esté expuesto directamente a la luz del sol ni a un exceso de frío o calor. Para un rendimiento y vida útil óptimos de la batería, guarde las baterías a temperatura ambiente cuando no esté usándolas.
2. Si va a realizar un almacenamiento duradero, se aconseja que guarde un paquete de pilas completamente cargado en un lugar frío y seco para obtener los máximos resultados del cargador.

NOTA: Los paquetes de pilas no deberán guardarse completamente descargados. El paquete de pilas deberá recargarse antes de utilizarse.

Etiquetas del cargador y la batería

Además de los pictogramas utilizados en el presente manual, las etiquetas del cargador y del paquete de pilas muestran los siguientes pictogramas:



Antes de usarse, leer el manual de instrucciones.



Consultar los **Datos técnicos** para informarse del tiempo de carga.



No realizar pruebas con objetos conductores.



No cargar baterías deterioradas.



No exponer al agua.



Cambiar inmediatamente los cables defectuosos.



Cargar sólo entre 4 °C y 40 °C.



Sólo para uso en interior.



Desechar las baterías con el debido respeto al medio ambiente.

LI-ION



Cargue los paquetes de baterías DEWALT únicamente con los cargadores DEWALT indicados. Cargar los paquetes de baterías con baterías distintas a las indicadas por DEWALT en un cargador DEWALT, puede hacer que las baterías exploten o causar otras situaciones peligrosas.



No quemar el paquete de baterías.



USO (sin tapa de transporte). Por ejemplo: la capacidad en Wh indica 108 Wh (1 batería de 108 Wh).



TRANSPORTE (con tapa de transporte incorporada).

Ejemplo: la capacidad en Wh indica 3 x 36 Wh (3 baterías de Wh).

Contenido del embalaje

DCW600

- 1 Fresadora de base fija
- 1 Colector de polvo de la base fija
- 1 Tope paralelo básico
- 1 Mandril de 8 mm
- 1 Mandril de 1/4"
- 1 Llave
- 1 Subbase redonda

DCW604

- 1 Fresadora con base fija y base de descenso
- 1 Subbase redonda
- 1 Colector de polvo de la base de descenso
- 1 Colector de polvo de la base fija
- 1 Tope paralelo básico
- 1 Tope paralelo de la base de descenso
- 1 Mandril de 8 mm
- 1 Mandril de 1/4"
- 1 Llave
- 1 Herramienta de centrado

El embalaje contiene:

- 1 Paquete de baterías de ión-litio (modelos C1, D1, L1, M1, P1, S1, T1, X1, Y1)
- 2 Paquetes de baterías de ión-litio (modelos C2, D2, M2, P2, S2, T2, X2, Y2)
- 3 Paquetes de baterías de ión-litio (modelos C3, D3, M3, P3, S3, T3, X3, Y3)
- 1 Manual de instrucciones

NOTA: Los paquetes de baterías, los cargadores y las cajas de herramientas no están incluidos en los modelos N. Los paquetes de baterías y los cargadores no están incluidos en los modelos NT. Los modelos B incluyen paquetes de baterías con Bluetooth®

NOTA: La marca Bluetooth® y los logos son marcas registradas propiedad de Bluetooth®, SIG, Inc. y cualquier uso de dichas marcas por parte de DEWALT se realiza bajo licencia. Otras marcas registradas y nombres registrados lo son de sus respectivos dueños.

- Compruebe si la herramienta, piezas o accesorios han sufrido algún desperfecto durante el transporte.
- Tómese el tiempo necesario para leer detenidamente y comprender este manual antes de utilizar la herramienta.

Marcas sobre la herramienta

En la herramienta se muestran los siguientes pictogramas:



Antes de usarse, lea el manual de instrucciones.



Póngase protección para el oído.



Póngase protección para los ojos.



Radiación visible. No mire fijamente a la luz.

Posición del Código de Fecha (Fig. C)

El Código de fecha **22**, que contiene también el año de fabricación, viene impreso en la caja protectora.

Ejemplo:

2019 XX XX

Año de fabricación

Descripción (Fig. A)



ADVERTENCIA: Jamás altere la herramienta eléctrica ni ninguna de sus piezas. Podrían producirse lesiones personales o daños.

- | | |
|-------------------------------------|-------------------------------------------------|
| 1 Batería | 10 Luces de trabajo |
| 2 Botón de extracción de la batería | 11 Escala de microajuste |
| 3 Interruptor de encendido/apagado | 12 Palanca de bloqueo |
| 4 Disco regulador de velocidad | 13 Sub-base con forma de D |
| 5 Anillo de ajuste de profundidad | 14 Tope de la torreta |
| 6 Motor | 15 Varilla de ajuste de profundidad |
| 7 Botón de bloqueo del husillo | 16 Palanca de bloqueo móvil |
| 8 Husillo | 17 Perno de guía |
| 9 Ranura de perno de guía | 18 Empuñaduras laterales de la base de descenso |
| | 19 Parada motor |
| | 20 Subbase de descenso |
| | 21 Subbase redonda |

Uso previsto

Esta herramienta está diseñada para el fresado profesional de rendimiento medio de madera, productos de madera y plásticos con brocas de 6–8 mm.

NO debe usarse en condiciones húmedas ni en presencia de líquidos o gases inflamables.

NO permita que los niños toquen la herramienta. El uso de esta herramienta por parte de operadores inexpertos requiere supervisión.

- Este producto no ha sido diseñado para ser utilizado por personas (incluyendo los niños) que posean discapacidades físicas, sensoriales o mentales, o que carezcan de la experiencia, conocimiento o destrezas necesarias a menos que estén supervisadas por una persona que se haga responsable de su seguridad. No deberá dejar nunca que los niños jueguen solos con este producto.

MONTAJE Y AJUSTES



ADVERTENCIA: Para disminuir el riesgo de lesiones personales graves, apague la herramienta y desconecte la batería antes de realizar ajuste alguno

o de quitar o instalar acoplamientos o accesorios. La puesta en marcha accidental puede causar lesiones.



ADVERTENCIA: Utilice solamente baterías y cargadores DEWALT.

Introducir y retirar el paquete de baterías de la herramienta (Fig. C)

NOTA: Para obtener mejores resultados, compruebe que el paquete de baterías **1** está completamente cargado.

Para instalar el paquete de baterías en el asa de la herramienta

- Alinee el paquete de baterías **1** con los rieles ubicados en el interior del mango de la herramienta (Fig. C).
- Introdúzcalo en el mango hasta que el paquete de baterías se haya ubicado firmemente en la herramienta y compruebe que no se libera.

Para retirar el paquete de baterías de la herramienta

- Pulse el botón de liberación de baterías **2** y tire firmemente del paquete de pilas para sacarlo del asa de la herramienta.
- Introduzca el paquete de baterías en el cargador tal y como se indica en la sección del cargador del presente manual.

Paquetes de baterías con indicador de carga (Fig. C)

Algunos paquetes de baterías de DEWALT incluyen un indicador de carga que consiste en tres luces LED que indican el nivel de carga restante en el paquete de baterías.

Para activar el indicador de carga, pulse y mantenga pulsado el botón del indicador de carga **46**. Un grupo de tres luces LED verdes se iluminará, indicando el nivel que queda de carga. Cuando el nivel de carga de la pila esté por debajo del límite necesario para su uso, el indicador de carga no se iluminará y deberá recargar la pila.

NOTA: El indicador de carga tan sólo constituye una indicación de la carga que queda en el paquete de pilas. No indica ninguna funcionalidad de la herramienta y podrá registrar variaciones en función de los componentes del producto, de la temperatura y de la aplicación del usuario final.

Instalación y extracción de la broca (Fig. D)

Instalar la broca

- Retire la unidad del motor de la unidad de la base. Consulte el apartado **Quitar el motor de la base fija** o **Quitar el motor de la base de descenso** (en caso necesario).
- Limpie e inserte hasta el máximo en el mandril flojo el vástago redondo de la broca que desee de la fresadora; después, sáquelo 1,6 mm aproximadamente.
- Pulse el botón de bloqueo del eje **7** para sujetar la caña del eje en su sitio mientras gira el perno del mandril **23** en el sentido de las agujas del reloj con la llave suministrada.

NOTA: La unidad está equipada con varios retenes de bloqueo del eje, que ofrecen un método opcional de apretar la broca, al estilo de “trinquete manual”.

Para apretar con el método de “trinquete manual”:

- Sin quitar la llave del perno del mandril **23**, libere presión del botón **7** de bloqueo del eje.
- Con la llave todavía en el perno del mandril, invierta la dirección de apriete para restablecer la posición de la llave.
- Vuelva a pulsar el botón de bloqueo del eje y gire la llave en la dirección de las agujas del reloj.
- Repita este procedimiento hasta dejar el perno del mandril tan apretado como desee.

AVISO: Evite posibles daños al mandril. Nunca apriete el mandril sin haber colocado antes una broca.

Extracción de la broca

- Quite la unidad del motor de la unidad de base (consulte el apartado **Quitar el motor de la base fija** o **Quitar el motor de la base de descenso**).
- Pulse el botón de bloqueo del eje **7** para sujetar la caña del eje en su sitio mientras gira el perno del mandril **23** en sentido antihorario con la llave suministrada.

Para aflojar con el método de “trinquete manual”:

- Sin quitar la llave del perno del mandril **23**, libere presión del botón **7** de bloqueo del eje.
- Con la llave todavía en el perno del mandril **23**, invierta la dirección de aflojamiento para restablecer la posición de la llave.
- Vuelva a pulsar el botón de bloqueo del eje **7** y gire la llave en sentido antihorario.
- Repita este procedimiento hasta que se suelte el perno del mandril **23** y pueda extraer la broca.

Mandriles

NOTA: Nunca ajuste el mandril sin colocar antes broca fresadora en él. Apretar el mandril vacío, aunque sea a mano, puede dañarlo.

Para cambiar el tamaño del mandril, desatornille el grupo del mandril como se describe más arriba. Instale el mandril que desee invirtiendo el procedimiento. El mandril y el perno del mandril están conectados. No intente extraer el mandril del perno del mandril.

Ajuste de la palanca de bloqueo (Fig. E)

No ejerza una fuerza excesiva para echar la palanca de bloqueo. Si lo hace, podría dañar la base.

Cuando la palanca de bloqueo está cerrada, el motor no debe moverse en la base.

En caso de que la palanca no quede sujeta sin ejercer una fuerza excesiva, o si el motor se mueve en la base después de fijarlo, es necesario hacer un ajuste.

Para ajustar la fuerza de sujeción de la palanca de bloqueo:

- Abra la palanca de bloqueo **12** (base fija) o **40** (base de descenso).
- Usando una llave hexagonal, gire el tornillo de ajuste de la palanca de bloqueo **24** en pequeños incrementos. Si gira el

tornillo en sentido horario, apretará la palanca, mientras que si lo hace en el sentido contrario, la aflojará.

Centrado de la subbase (Fig. A, F1–F3)

Si necesita ajustar, cambiar o sustituir una subbase, se recomienda una herramienta de centrado. La herramienta de centrado está formada por un cono y una clavija.

Siga estos pasos para ajustar la subbase.

La Figura F1 muestra el ajuste de la subbase en forma de D en la base fija.

La Figura F2 muestra el ajuste de la subbase en la base de descenso.

La Figura F3 muestra el ajuste de la subbase redonda en la base fija.

- Afloje los tornillos **25** de la subbase, sin quitarlos, para que ésta se mueva libremente.
- Inserte la clavija en el mandril y apriete el perno del mandril.
- Inserte el motor en la base y eche la palanca de bloqueo **12/40** sobre la base.
- Coloque el cono en la clavija y presiónelo ligeramente hasta que se detenga. De esta forma, centrará la subbase.
- Mientras sujeta el cono, apriete los tornillos de la subbase.

Uso de guías de plantillas

La subbase de descenso aceptará plantillas guía. En la base fija, la subbase redonda deberá aceptar las plantillas guía.

NOTA: La subbase en forma de D no encaja con guías de plantilla y está diseñada para cortadoras de hasta 30 mm de diámetro.

Uso de las plantillas guía

- Instale la plantilla guía en la subbase con dos tornillos y apriételes bien.
- Centre la subbase. Consulte el apartado **Centrado de la subbase**.

Instalación de un tope paralelo en la base fija (Fig. G)

Se incluye un tope paralelo (modelo DE6913) para su base fija.

- Retire el motor de la base fija. Consulte la sección **Retirar el motor de la base fija**.
- Quite los tornillos de cabeza plana **27** de los orificios de almacenamiento del tope paralelo.
- Deslice el tope paralelo **26** en la ranura del tope paralelo **28**, en el lateral de la base fija (Fig. G). Inserte los dos tornillos de cabeza plana por los orificios correspondientes de la subbase para fijar la guía de referencia. Apriete la estructura.
- Siga todas las instrucciones que se incluyen con el tope.

NOTA: Para retirar el tope paralelo, repita el procedimiento anterior pero a la inversa. Después de quitar el tope, vuelva a colocar siempre los dos tornillos de cabeza plana **27** en los orificios de almacenamiento del tope paralelo, para evitar perderlos.

Instalación de un tope paralelo en la base de descenso con varillas de guía; solo en la DCW604 (Fig. H)

Es posible que su unidad con base móvil incluya una valla paralela con varillas guía. También puede adquirir en su tienda local o centro de servicio un tope paralelo premium (modelo DE6913).

1. Fije las varillas de guía **36** a la base de descenso de la fresadora.
2. Acople los tornillos de mariposa **37** y los muelles **38** en la base.
3. Apriete los tornillos de mariposa **37**.
4. Deslice el tope paralelo **39** sobre las varillas.
5. Acople los tornillos de mariposa **37** y los muelles **38** en el tope paralelo.
6. Apriete los tornillos de mariposa temporalmente. Consulte la sección **Ajustar el tope paralelo**.

Ajuste del tope paralelo (Fig. A, H)

Siga todas las instrucciones de montaje que se incluyen con el tope paralelo.

1. Trace una línea de corte sobre el material.
2. Afloje el soporte de la fresadora hasta que la cuchilla entre en contacto con la pieza de trabajo.
3. Bloquee el mecanismo de descenso liberando la palanca de bloqueo del descenso **16**.
4. Coloque la fresadora sobre la línea de corte. El borde de corte exterior de la cuchilla deberá coincidir con la línea de corte.
5. Deslice el tope paralelo **39** contra la pieza de trabajo y apriete los tornillos de mariposa **37**.

Fijación de un sistema de extracción del polvo a la base fija (Fig. I)

Para conectar la fresadora a un sistema de recogida de polvo, siga estos pasos:

1. Retire la unidad del motor de la base. Consulte la sección **Retirar el motor de la base fija**.
2. Acople el accesorio de empalme del sistema de extracción de polvo **29** a la base, como se muestra. Apriete bien los tornillos de mariposa **30** con la mano.
3. Acople el adaptador de manguera al accesorio de empalme del sistema de extracción de polvo.
4. Al utilizar el empalme del sistema de extracción de polvo, tenga en cuenta la colocación del sistema de extracción del polvo. Asegúrese de que el sistema de extracción de polvo sea estable y de que su manguera no interfiera con el trabajo.

Fijación de un sistema de extracción del polvo a la base de descenso, solo en la DCW604 (Fig. J)

1. Retire la unidad del motor de la base. Consulte la sección **Quitar el motor de la base de descenso**.
2. Deslice la lengüeta **31** (inserción) en el acoplamiento del sistema de extracción de polvo **35** en la ranura de la base de descenso y cierre la lengüeta **32** (inserción) en el orificio de la base de descenso.
3. Fijelo a la base con la arandela de plástico suministrada **33** y el tornillo de mariposa **34**. Apriete bien los tornillos de mariposa con la mano.
4. Acople el adaptador de manguera al empalme del sistema de extracción de polvo.

Al utilizar el empalme del sistema de extracción de polvo, tenga en cuenta la colocación del sistema de extracción del polvo. Asegúrese de que la aspiradora sea estable y de que su manguera no interfiera con el trabajo.

Instalación: Base fija (Fig. A, K, L)

Inserción del motor en la base fija

1. Abra la palanca de boqueo **12** de la base.
2. Si el anillo de ajuste de profundidad **5** no está sobre el motor **6**, ensarte el anillo en el motor hasta que se encuentre aproximadamente a la mitad entre la parte superior y la inferior del motor, como se muestra. Inserte el motor en la base alineando la ranura en el motor **6** con los pernos guía **17** de la base. Deslice el motor hacia abajo hasta que el anillo de ajuste de profundidad quede encaje en su sitio.
NOTA: Las ranuras de los pernos guía **9** se encuentran a ambos lados del motor, de manera que es posible colocarlos en dos orientaciones.
3. Regule la profundidad de corte girando el anillo de ajuste de profundidad. Consulte el **Ajuste de profundidad de corte**.
4. Cuando alcance la profundidad deseada, cierre la palanca de bloqueo **12**. Para información sobre la configuración de la profundidad de corte, consulte **Ajuste de profundidad de corte**.

Ajuste de la profundidad de corte (Fig. L)

1. Abra la palanca de bloqueo **12** y gire el anillo de ajuste de profundidad **5** hasta que la broca toque la pieza de trabajo. Al girar el anillo en sentido horario se levantará el cabezal de corte, y viceversa.
2. Gire la escala micro ajustable **11** en el sentido horario hasta que el 0 de la escala se alinee con el apuntador, situado en la parte inferior del anillo de ajuste de profundidad.
3. Gire el anillo de ajuste de profundidad hasta que el puntero se alinee con la profundidad deseada de la marca de corte en la escala de microajuste **11**.
NOTA: Cada marca de la escala ajustable representa un cambio de profundidad de 0,4 mm, mientras que un giro completo (360°) del anillo cambia la profundidad 12,7 mm.
4. Cierre la palanca de bloqueo **12** para bloquear la base.

Quitar el motor de la base fija (Fig. K)

1. Saque el grupo de baterías del motor. Consulte el apartado **Instalar y quitar el grupo de baterías**.
2. Abra la palanca de boqueo **12** de la base.
3. Sujete la unidad motora con una mano, apretando ambas lengüetas de extracción rápida **45**.
4. Con la otra mano, agarre la base y extraiga el motor de la base.

Instalación: Base de descenso; solo la DCW604 (Fig. A, M)

Inserción del motor en la base de descenso

1. Extraiga el anillo de ajuste de profundidad **5** del motor **6**. No se utiliza con la base de descenso.
NOTA: Cuando no lo utilice, cierre el anillo de ajuste de profundidad en la base fija para evitar perderlo.
2. Abra la palanca de bloqueo de la base de descenso **40**.
3. Asegúrese de que el botón de bloqueo del eje mire de frente, inserte el motor **6** en la base alineando la ranura en el motor con los pernos guía **17** en la base. Deslice el motor hacia abajo, hasta que se detenga en el tope **19**.
4. Cierre la palanca de bloqueo **40**.

Ajuste de la profundidad de fresado de descenso (Fig. M)

 **ADVERTENCIA: Peligro de desgarros. No cambie el tope de la torreta mientras la fresadora está funcionando.** Si lo hace, acercará demasiado las manos al cabezal de la cortadora.

 **ADVERTENCIA: Para evitar la pérdida del control, apriete SIEMPRE juntas las tuercas de limitación del desplazamiento.** Los movimientos inadvertidos pueden evitar la retracción completa de la broca.

 **ADVERTENCIA: Para evitar la pérdida de control, fije las tuercas de limitación del desplazamiento de forma que la broca pueda retraerse a la base de la fresadora, fuera de la pieza de trabajo.**

 **ADVERTENCIA: Para reducir el riesgo de lesiones, NUNCA ajuste ni quite la tuerca de detención.** El motor podría desacoplarse, con el resultado de la pérdida de control.

 **ATENCIÓN: Encienda la fresadora antes de bajar el cabezal de la fresa a la pieza de trabajo.**

1. Desbloquee el mecanismo de descenso empujando la palanca de descenso hacia abajo **16**. Presione suavemente las dos empuñaduras para descender la fresadora hasta el máximo, permitiendo que la broca roce la pieza de trabajo.
2. Bloquee el mecanismo de descenso liberando la palanca de bloqueo del descenso **16**.
3. Afloje la varilla de ajuste de profundidad **15** girando el tornillo de mariposa **41** en sentido antihorario.
4. Deslice la varilla de ajuste de profundidad **15** hacia abajo hasta que llegue al tope inferior de la torreta **14**.

5. Deslice hacia abajo la lengüeta de puesta a cero **42** en la varilla de ajuste de profundidad, hasta que su parte superior llegue al cero en la escala de ajuste de profundidad **43**.
6. Agarrando la sección estriada superior de la varilla de ajuste de profundidad **15**, deslícela hacia arriba de manera que la lengüeta **42** quede alineada con la profundidad de corte que desee en la escala de ajuste de profundidad **43**.
7. Apriete el tornillo de mariposa **41** para sujetar la varilla de ajuste de profundidad en su sitio.
8. Manteniendo las dos manos en los empuñaduras, desbloquee el mecanismo de descenso empujando la palanca de bloqueo del descenso **16**. El mecanismo de descenso y el motor subirán. Una vez bajada la fresadora, la varilla de ajuste de profundidad llegará al tope de la torreta, permitiendo que la fresadora llegue a la profundidad exacta que desea.

Uso de la torreta giratoria para cortes escalonados (Fig. M)

Si la profundidad de corte requerida es superior a la permitida en una sola pasada, gire la torreta de manera que la varilla de profundidad **15** quede alineada con el tope de la torreta más alto inicialmente. Después de cada corte, gire la torreta de manera que el tope de profundidad quede alineado con el poste más corto, hasta conseguir la profundidad de corte definitiva.

 **ADVERTENCIA: No cambie el tope de la torreta mientras la fresadora está funcionando.** Si lo hace, acercará demasiado las manos al cabezal de la cortadora.

Ajuste preciso de la profundidad de fresado (Fig. M)

El botón estriado **44** del extremo inferior de la varilla de ajuste de profundidad sirve para hacer ajustes menores.

1. Para reducir la profundidad de corte, gire el botón en el sentido de las agujas del reloj (mirando hacia abajo desde la parte superior de la fresadora).
2. Para aumentar la profundidad de corte, gire el botón en el sentido antihorario (mirando hacia abajo desde la parte superior de la fresadora).

NOTA: Un giro completo del botón realiza un cambio de 1 mm de profundidad, aproximadamente.

Quite el motor de la base de descenso (Fig. M)

1. Saque el grupo de baterías del motor. Consulte el apartado **Instalar y quitar el grupo de baterías**.
2. Abra la palanca de boqueo **40** de la base.
3. Sujete la unidad del motor con una mano y la base con la otra mano y tire del motor desde la base de descenso.

FUNCIONAMIENTO

Instrucciones de uso

 **ADVERTENCIA: Respete siempre las instrucciones de seguridad y las normas aplicables.**

 **ADVERTENCIA: Para disminuir el riesgo de lesiones personales graves, apague la herramienta y desconecte la batería antes de realizar ajuste alguno**

o de quitar o instalar acoplamientos o accesorios. La puesta en marcha accidental puede causar lesiones.

Posición adecuada de las manos (Fig. N1, N2)



ADVERTENCIA: Para reducir el riesgo de lesión personal grave, tenga **SIEMPRE** las manos en una posición adecuada como se muestra.



ADVERTENCIA: Para reducir el riesgo de lesión personal grave, sujete **SIEMPRE** bien en caso de que haya una reacción repentina.

Al utilizar la base fija, una mano debe estar en la parte superior de la batería y la otra mano debe estar en la base fija (Fig. N1). Al utilizar la base de descenso, sujete las empuñaduras laterales firmemente, como se muestra en la Fig. N2.

Arrancar y parar el motor (Fig. A)



ATENCIÓN: Antes de arrancar la herramienta, quite cualquier objeto insertable de la zona de trabajo. Agarre firmemente la herramienta para resistir el par inicial.



ATENCIÓN: Para evitar lesionarse o dañar el trabajo terminado, espere siempre a que la unidad eléctrica SE DETENGA COMPLETAMENTE antes de depositarla.

Para encender la unidad, oprima el lado del interruptor protegido contra el polvo **3** en el que pone "ON" y que corresponde al símbolo "I". Para apagar la unidad, oprima el lado del interruptor en el que pone "OFF" y que corresponde al símbolo "O".

Corte con la base fija (Fig. C)

Configure la fresadora para utilizar la base fija siguiendo las instrucciones de la sección **Montaje y ajustes**.

Una vez que la fresadora está configurada, instale el grupo de baterías como se muestra en la Fig. C. A continuación, configure la velocidad de su fresadora (consulte la sección **Elección de la velocidad de la fresadora**).

NOTA: Alimente siempre la fresadora en sentido opuesto a la dirección en la que gira la fresa.

Corte con la base de descenso, solo DCW604 (Fig. A)

NOTA: La profundidad de corte está bloqueada en el estado predeterminado de la base de descenso. El bloqueo de descenso requiere la intervención del usuario para accionar el mecanismo de descenso "liberar para bloquear".

1. Baje la palanca de bloqueo **16** y descienda la fresadora hasta que la broca llegue a la profundidad establecida.
2. Libere la palanca de bloqueo de descenso **16** cuando alcance la profundidad deseada.

NOTA: Si libera la palanca de bloqueo de descenso, el motor se bloqueará en su sitio automáticamente.

NOTA: Si necesita resistencia adicional, utilice la mano para bajar la palanca de bloqueo del descenso.

NOTA: Si necesita fuerza de sujeción adicional, presione la palanca de bloqueo aún más para apretar en el sentido horario.

3. Realice el corte.

4. Si baja la palanca de bloqueo, desactivará el mecanismo de bloqueo, permitiendo que la broca de la fresadora se suelte de la pieza de trabajo.

5. Apague la fresadora.

Dirección de avance (Fig. 0)

La dirección de entrada es muy importante en el proceso de direccionamiento y puede marcar la diferencia entre un trabajo bien hecho y otro deficiente. En las imágenes se muestra la dirección de entrada correcta para algunos cortes típicos. Una regla general es mover la fresadora en sentido antihorario para los cortes externos y en sentido horario para los cortes internos.

Para dar forma al borde exterior de una pieza, siga estos pasos:

1. Dé forma al extremo de la fibra, de izquierda a derecha.
2. Dé forma al lado recto de la fibra, moviéndose de izquierda a derecha
3. Corte el otro lado del extremo de la fibra.
4. Termine el borde recto restante de la fibra.

Elección de la velocidad de la fresadora (Fig. A)

Consulte la sección **Tabla de selección de la velocidad** para elegir la velocidad de la fresadora. Gire el disco regulador de velocidad **4** para controlar la velocidad de la fresadora.

Función de arranque suave

Las fresadoras compactas están equipadas con un sistema electrónico que incluye una función de arranque suave para minimizar el par inicial del motor.

Control de la velocidad variable (Fig. A)

Esta fresadora está equipada con un disco regulador de la velocidad **4** con 7 velocidades de entre 16.000 y 25.500 RPM. Ajuste la velocidad girando el disco regulador de la velocidad **4**.

AVISO: A velocidades medias y bajas, el control impide que se reduzca la velocidad del motor. Si sigue cargando el motor, creyendo que oír el cambio de velocidad, es posible que lo dañe por sobrecalentamiento. Reduzca la profundidad de corte o ralentice el ritmo de entrada para evitar daños a la herramienta.

Las fresadoras compactas están equipadas con un sistema electrónico que supervisa y mantiene la velocidad de la herramienta durante el corte.

TABLA DE SELECCIÓN DE LA VELOCIDAD*

AJUSTE DEL DISCO	APROX. RPM	APLICACIÓN
1	16.000	Brocas y fresas de gran diámetro
2	17.500	
3	19.100	
4	20.700	Brocas y fresas de pequeño diámetro Maderas blandas, plásticos, laminados
5	22.300	
6	23.900	
7	25.500	

*Las velocidades de esta tabla son aproximadas y sirven solo como referencia. Es posible que su fresadora no funcione exactamente a la velocidad del disco de ajuste.

NOTA: Para lograr mejores resultados, haga varias pasadas ligeras en lugar de una fuerte.

Luces de trabajo (Fig. A)

Las luces de trabajo **10** se encuentran en la parte frontal del motor **6**. Encienda la luz de trabajo o encienda el botón de encendido/apagado **3**. Las luces de trabajo permanecerán encendidas durante 20 segundos cuando en interruptor de encendido/apagado se mueva a la posición de apagado.

NOTA: Las luces de trabajo sirven para alumbrar la superficie de trabajo inmediata y no puede utilizarse como luz de alumbrado.

NOTA: Si las luces de trabajo parpadean, compruebe la carga de la batería; podría estar baja. Si siguen parpadeando con la batería cargada, la unidad debe llevarse a un centro de mantenimiento para su evaluación.

MANTENIMIENTO

Su herramienta eléctrica ha sido diseñada para funcionar mucho tiempo con un mínimo de mantenimiento. Que siga funcionando satisfactoriamente depende del buen cuidado de la herramienta y de su limpieza periódica.



ADVERTENCIA: Para disminuir el riesgo de lesiones personales graves, apague la herramienta y desconecte la batería antes de realizar ajuste alguno o de quitar o instalar acoplamientos o accesorios. La puesta en marcha accidental puede causar lesiones.

El cargador y el paquete de pilas no pueden ser reparados.



Lubricación

Su herramienta eléctrica no requiere lubricación adicional.



Limpieza



ADVERTENCIA: Elimine con aire seco la suciedad y el polvo de la carcasa principal tan pronto como se advierta su acumulación en las rejillas de ventilación o en sus proximidades. Cuando lleve a cabo este procedimiento póngase una protección ocular aprobada y una mascarilla antipolvo aprobada.



ADVERTENCIA: Jamás use disolventes u otros productos químicos fuertes para limpiar las piezas no metálicas de la herramienta. Dichos productos químicos pueden debilitar los materiales con los que están construidas estas piezas. Use un paño humedecido únicamente con agua y jabón suave. Jamás permita que le entre líquido alguno a la herramienta ni sumerja ninguna parte de la misma en líquido.

Encerado del motor y la base

Para conservar la suavidad de movimiento de la unidad motora sobre la base, es posible encerar la parte externa de la unidad y el interior de la base con pasta estándar y cera líquida. Siguiendo las instrucciones del fabricante, aplique cera en el diámetro externo de la unidad motora y en el diámetro interno de la base y frote. Deje que la cera se seque y limpie cualquier residuo con un paño suave.

Accesorios opcionales



ADVERTENCIA: Dado que los accesorios que no sean los suministrados por DEWALT no han sido sometidos a pruebas con este producto, el uso de tales accesorios con esta herramienta podría ser peligroso. Para disminuir el riesgo de lesiones, con este producto se deben usar exclusivamente accesorios recomendados por DEWALT.

Consulte a su proveedor si desea información más detallada sobre los accesorios apropiados.

Proteger el medio ambiente



Recogida selectiva. Los productos y las baterías marcadas con este símbolo no deben desecharse junto con los residuos domésticos normales.



Los productos y las baterías contienen materiales que pueden ser recuperados y reciclados, reduciendo la demanda de materias primas. Recicle los productos eléctricos y las baterías de acuerdo con las disposiciones locales. Para más información, vaya a www.2helpU.com.

Batería recargable

Esta batería de larga duración debe recargarse cuando deje de producir la suficiente potencia en trabajos que se realizaban con facilidad anteriormente. Al final de su vida técnica, deséchela con el debido respeto al medio ambiente.

- Descargue la batería por completo, y luego sáquela de la herramienta.
- Las baterías de litio-ión son reciclables. Llévelas a su distribuidor o punto de reciclaje local. Los paquetes de batería recogidos serán reciclados o eliminados adecuadamente.

DÉFONCEUSE SANS BALAIS SANS FIL

DCW600, DCW604

Félicitations !

Vous avez choisi un outil DEWALT. Des années d'expertise dans le développement et l'innovation de ses produits ont fait de DEWALT, le partenaire privilégié des utilisateurs professionnels d'outils électriques.

Fiche technique

		DCW600	DCW604
Tension	V_{DC}	18	18
Type		1	1
Type de batterie		Li-Ion	Li-Ion
Puissance utile	W	930	930
Vitesse à vide	rpm	16000– 25500	16000– 25500
Chariot de guidage de la défonceuse		1 colonne	2 colonnes
Course du chariot de guidage de la défonceuse	mm	55	55
Taille du mandrin	mm	8	8
Diamètre de la fraise, maxi	mm	30	30
Poids (sans le bloc-piles)	kg	1,54	2,40

Valeurs sonores et/ou valeurs des vibrations (somme vectorielle triaxiale) selon la norme EN60745-2-17:

L_{PA} (niveau d'émission de pression acoustique)	dB(A)	73	73
L_{WA} (niveau de puissance acoustique)	dB(A)	84	84
K (incertitude pour le niveau acoustique donné)	dB(A)	3	3
Valeur d'émission de vibration a_{h1} =	m/s^2	4,7	4,7
Incertitude K =	m/s^2	2,7	2,7

Le niveau sonore et/ou de vibrations émis indiqué dans ce feuillet d'informations a été mesuré conformément à une méthode de test normalisée établie dans par la norme EN60745 et il peut être utilisé pour comparer un outil à un autre. Il peut également être utilisé pour effectuer une évaluation préliminaire de l'exposition.

AVERTISSEMENT : Le niveau sonore et/ou de vibrations émis déclarés correspondent aux applications principales de l'outil. Cependant, si l'outil est utilisé pour des applications différentes, avec des accessoires différents ou qu'il est mal entretenu, le niveau sonore et/ou de vibrations émis peut varier. Ces éléments peuvent augmenter considérablement le niveau d'exposition sur la durée totale de travail.

Toute estimation du degré d'exposition aux vibrations et/ou au bruit doit également prendre en compte les heures où l'outil est éteint ou lorsqu'il est en marche sans effectuer

aucune tâche. Ces éléments peuvent réduire sensiblement le degré d'exposition sur la durée totale de travail.

Identifiez et déterminez les mesures de sécurité supplémentaires pouvant protéger l'utilisateur des effets des vibrations et/ou du bruit, comme par exemple l'entretien de l'outil et des accessoires, le fait de conserver les mains au chaud (pertinent pour les vibrations) et d'organiser les méthodes de travail.

Certificat de Conformité CE

Directives Machines



Tool Name

DCW600, DCW604

DEWALT certifie que les produits décrits dans le paragraphe

Fiche technique sont conformes aux normes :

2006/42/CE, EN60745-1:2009+A11:2010, EN60745--2-17:2010.

Ces produits sont également compatibles avec les Directives 2014/30/UE et 2011/65/UE. Pour plus d'informations, veuillez contacter DEWALT à l'adresse suivante ou vous reporter au dos de cette notice d'instructions.

Le soussigné est responsable de la compilation du fichier technique et fait cette déclaration au nom de DEWALT.

Markus Rompel

Vice-président Ingénierie, PTE-Europe

DEWALT, Richard-Klinger-Strasse 11,

D-65510, Idstein, Allemagne

15.03.2019



AVERTISSEMENT : afin de réduire le risque de blessure, lisez le manuel d'instruction.

Définitions : consignes de sécurité

Les définitions ci-dessous décrivent le niveau de gravité de chaque mot signalétique. Lisez le manuel de l'utilisateur et soyez attentif à ces signaux.



DANGER : indique une situation dangereuse imminente qui, si elle n'est pas évitée, entraînera des **blessures graves ou mortelles**.



AVERTISSEMENT : indique une situation dangereuse potentielle qui, si elle n'est pas évitée, pourrait entraîner des **blessures graves ou mortelles**.



ATTENTION : indique une situation dangereuse potentielle qui, si elle n'est pas évitée, pourrait entraîner des **blessures minimes** ou modérées.

Piles				Chargeurs/Durées de charge (minutes)							
Cat #	V _{DC}	Ah	Poids (kg)	DCB104	DCB107	DCB112	DCB113	DCB115	DCB118	DCB132	DCB119
DCB546	18/54	6,0/2,0	1,05	60	270	170	140	90	60	90	X
DCB547	18/54	9,0/3,0	1,46	75*	420	270	220	135*	75*	135*	X
DCB548	18/54	12,0/4,0	1,44	120	540	350	300	180	120	180	X
DCB181	18	1,5	0,35	22	70	45	35	22	22	22	45
DCB182	18	4,0	0,61	60/40**	185	120	100	60	60/40**	60	120
DCB183/B	18	2,0	0,40	30	90	60	50	30	30	30	60
DCB184/B	18	5,0	0,62	75/50**	240	150	120	75	75/50**	75	150
DCB185	18	1,3	0,35	22	60	40	30	22	22	22	X
DCB187	18	3,0	0,54	45	140	90	70	45	45	45	90
DCB189	18	4,0	0,54	60	185	120	100	60	60	60	120

*Code date 201811475B ou supérieur

**Code date 201536 ou supérieur

AVIS : indique une pratique ne **posant aucun risque de dommages corporels**, mais qui par contre, si rien n'est fait pour l'éviter, **pourrait poser des risques de dommages matériels**.



Indique un risque d'électrocution.



Indique un risque d'incendie.

AVERTISSEMENTS GÉNÉRAUX SUR LA SÉCURITÉ DES OUTILS



AVERTISSEMENT : lisez tous les avertissements de sécurité, toutes les instructions, les illustrations et les caractéristiques fournis avec cet outil électrique. Ne pas suivre toutes les instructions comprises aux présentes peut conduire à un choc électrique, un incendie et/ou des blessures graves.

CONSERVER TOUS LES AVERTISSEMENTS ET TOUTES LES DIRECTIVES POUR UN USAGE ULTÉRIEUR

Le terme « outil électrique » cité dans les avertissements se rapporte à votre outil électrique à alimentation sur secteur (avec fil) ou par piles (sans fil).

1) Sécurité du lieu de travail

- Tenir l'aire de travail propre et bien éclairée.** Les lieux encombrés ou sombres sont propices aux accidents.
- Ne pas faire fonctionner d'outils électriques dans un milieu déflagrant, tel qu'en présence de liquides, de gaz ou de poussières inflammables.** Les outils électriques produisent des étincelles qui pourraient enflammer la poussière ou les vapeurs.
- Éloigner les enfants et les personnes à proximité pendant l'utilisation d'un outil électrique.** Une distraction pourrait en faire perdre la maîtrise à l'utilisateur.

2) Sécurité en matière d'électricité

- Les fiches des outils électriques doivent correspondre à la prise. Ne jamais modifier la**

fiche d'aucune façon. Ne jamais utiliser de fiche d'adaptation avec un outil électrique mis à la terre.

Le risque de choc électrique sera réduit par l'utilisation de fiches non modifiées correspondant à la prise.

- Éviter tout contact physique avec des surfaces mises à la terre comme des tuyaux, des radiateurs, des cuisinières et des réfrigérateurs.** Le risque de choc électrique est plus élevé si votre corps est mis à la terre.
 - Ne pas exposer les outils électriques à la pluie ou à l'humidité.** La pénétration de l'eau dans un outil électrique augmente le risque de choc électrique.
 - Ne pas utiliser le cordon de façon abusive. Ne jamais utiliser le cordon pour transporter, tirer ou débrancher un outil électrique. Tenir le cordon éloigné de la chaleur, de l'huile, des bords tranchants et des pièces mobiles.** Les cordons endommagés ou enchevêtrés augmentent les risques de choc électrique.
 - Pour l'utilisation d'un outil électrique à l'extérieur, se servir d'une rallonge convenant à cette application.** L'utilisation d'une rallonge conçue pour l'extérieur réduira les risques de choc électrique.
 - S'il est impossible d'éviter l'utilisation d'un outil électrique dans un endroit humide, brancher l'outil dans une prise ou sur un circuit d'alimentation dotés d'un disjoncteur de fuite à la terre (GFCI).** L'utilisation de ce type de disjoncteur réduit les risques de choc électrique.
- #### 3) Sécurité personnelle
- Être vigilant, surveiller le travail effectué et faire preuve de jugement lorsqu'un outil électrique est utilisé. Ne pas utiliser d'outil électrique en cas de fatigue ou sous l'influence de drogues, d'alcool ou de médicaments.** Un simple moment d'inattention en utilisant un outil électrique peut entraîner des blessures corporelles graves.
 - Utiliser des équipements de protection individuelle. Toujours porter une protection oculaire.** L'utilisation d'équipements de protection comme un masque antipoussière, des chaussures antidérapantes, un casque

de sécurité ou des protecteurs auditifs lorsque la situation le requiert réduira les risques de blessures corporelles.

- c) **Empêcher les démarrages intempestifs. S'assurer que l'interrupteur se trouve à la position d'arrêt avant de relier l'outil à une source d'alimentation et/ou d'insérer un bloc-piles, de ramasser ou de transporter l'outil.** Transporter un outil électrique alors que le doigt repose sur l'interrupteur ou brancher un outil électrique dont l'interrupteur est à la position de marche risque de provoquer un accident.
- d) **Retirer toute clé de réglage ou clé avant de démarrer l'outil.** Une clé ou une clé de réglage attachée à une partie pivotante de l'outil électrique peut provoquer des blessures corporelles.
- e) **Ne pas trop tendre les bras. Conserver son équilibre en tout temps.** Cela permet de mieux maîtriser l'outil électrique dans les situations imprévues.
- f) **S'habiller de manière appropriée. Ne pas porter de vêtements amples ni de bijoux. Garder les cheveux, les vêtements et les gants à l'écart des pièces mobiles.** Les vêtements amples, les bijoux ou les cheveux longs risquent de rester coincés dans les pièces mobiles.
- g) **Si des composants sont fournis pour le raccordement de dispositifs de dé poussiérage et de ramassage, s'assurer que ceux-ci sont bien raccordés et utilisés.** L'utilisation d'un dispositif de dé poussiérage peut réduire les dangers engendrés par les poussières.
- h) **Ne pas laisser votre connaissance acquise suite l'utilisation fréquente des outils vous permettre de baisser la garde et ignorer les principes de sécurité de l'outil.** Un acte irréfléchi peut causer une blessure grave en une fraction de seconde.

4) Utilisation et entretien d'un outil électrique

- a) **Ne pas forcer un outil électrique. Utiliser l'outil électrique approprié à l'application.** L'outil électrique approprié effectuera un meilleur travail, de façon plus sûre et à la vitesse pour laquelle il a été conçu.
- b) **Ne pas utiliser un outil électrique dont l'interrupteur est défectueux.** Tout outil électrique dont l'interrupteur est défectueux est dangereux et doit être réparé.
- c) **Débranchez la fiche de la prise électrique et, si amovible, retirez le bloc-piles de l'outil avant d'effectuer tout ajustement, changement et entreposage de celui-ci.** Ces mesures préventives réduisent les risques de démarrage accidentel de l'outil électrique.
- d) **Ranger les outils électriques hors de la portée des enfants et ne permettre à aucune personne n'étant pas familière avec un outil électrique ou son mode d'emploi d'utiliser cet outil.** Les outils électriques deviennent dangereux entre les mains d'utilisateurs inexpérimentés.
- e) **Gardez les poignées et surfaces d'emprise propres et libres de tout produit lubrifiant. Vérifier si les pièces mobiles sont mal alignées ou coincées, si des pièces sont brisées ou présentent toute autre condition susceptible de nuire au bon fonctionnement de**

l'outil électrique. En cas de dommage, faire réparer l'outil électrique avant toute nouvelle utilisation.

Beaucoup d'accidents sont causés par des outils électriques mal entretenus.

- f) **S'assurer que les outils de coupe sont aiguisés et propres.** Les outils de coupe bien entretenus et affûtés sont moins susceptibles de se coincer et sont plus faciles à maîtriser.
- g) **Utiliser l'outil électrique, les accessoires, les forets, etc. conformément aux présentes directives en tenant compte des conditions de travail et du travail à effectuer.** L'utilisation d'un outil électrique pour toute opération autre que celle pour laquelle il a été conçu est dangereuse.
- h) **Garder vos mains et les surfaces de prise sèches, propres et libres de graisse et de poussière.** Les mains et les surfaces de prise glissante ne permettent pas la manutention et le contrôle sécuritaires de l'outil dans les situations imprévues.

5) Utilisation et entretien du bloc-piles

- a) **Ne recharger l'outil qu'au moyen du chargeur précisé par le fabricant.** L'utilisation d'un chargeur qui convient à un type de bloc-piles risque de provoquer un incendie s'il est utilisé avec un autre type de bloc-piles.
- b) **Utiliser les outils électriques uniquement avec les blocs-piles conçus à cet effet.** L'utilisation de tout autre bloc-piles risque de causer des blessures ou un incendie.
- c) **Lorsque le bloc-piles n'est pas utilisé, le tenir éloigné des objets métalliques, notamment des trombones, de la monnaie, des clés, des clous, des vis ou autres petits objets métalliques qui peuvent établir une connexion entre les deux bornes.** Le court-circuit des bornes du bloc-piles risque de provoquer des brûlures ou un incendie.
- d) **En cas d'utilisation abusive, le liquide peut gicler hors du bloc-piles; éviter tout contact avec ce liquide. Si un contact accidentel se produit, laver à grande eau. Si le liquide entre en contact avec les yeux, obtenir également des soins médicaux.** Le liquide qui gicle hors du bloc-piles peut provoquer des irritations ou des brûlures.
- e) **Ne pas utiliser de bloc-piles ou outil qui a été endommagé ou modifié.** Les unités endommagées ou modifiées peuvent avoir une réaction imprévisible résultant en un incendie, une explosion ou un potentiel de blessure.
- f) **Ne pas exposer de bloc-piles ou l'outil aux flammes ou à des températures excessives.** L'exposition aux flammes ou à une température au-dessus de 129 °C (265 °F) pourrait causer une explosion.
- g) **Suivre toutes les instructions de recharge et ne rechargez pas le bloc-piles ou l'outil à des températures hors de la plage de température indiquée dans les instructions.** Une recharge non conforme ou à une température hors des limites spécifiées peut endommager les piles et augmenter le risque d'incendie.

6) Réparation

- a) **Faire réparer l'outil électrique par un réparateur professionnel en n'utilisant que des pièces de rechange identiques.** Cela permettra de maintenir une utilisation sécuritaire de l'outil électriques.
- b) **Ne jamais réparer des blocs-piles endommagés.** La réparation de blocs-piles doit seulement être effectuée par le fabricant ou les fournisseurs de service autorisé.

Règles de sécurité supplémentaires pour les défonceuses compactes

- **Utilisez des pinces ou un autre moyen pratique pour fixer et soutenir l'ouvrage sur une plateforme stable.**
Tenir l'ouvrage à la main ou contre votre corps le rend instable et peut conduire à une perte de contrôle.
- **NE COUPEZ PAS de métal.**
- **Maintenez toutes les poignées et surfaces de préhension sèches, propres et exemptes d'huile et de graisse.** Cela permet un meilleur contrôle de l'outil.
- **Tenez fermement la défonceuse à deux mains afin de pouvoir résister au couple de démarrage.** Maintenez toujours fermement l'outil pendant son fonctionnement.
- **Respectez les recommandations du fabricant de la fraise utilisée car certaines nécessitent des vitesses spécifiques afin de garantir la sécurité et le niveau de performance.**
Si vous n'êtes pas sûr(e) de la vitesse à adopter ou si vous rencontrez un problème quel qu'il soit, contactez le fabricant de la fraise.
- **Gardez vos mains éloignées de la zone de coupe. Ne placez jamais, sous aucun prétexte, vos mains sous l'ouvrage.** Maintenez la semelle de la défonceuse fermement en contact avec l'ouvrage pendant la découpe.
- **Ne jamais faire fonctionner le bloc-moteur s'il n'est pas inséré dans l'une des semelles de la défonceuse.** Le moteur n'est pas conçu pour être tenu à la main.
- **Maintenez une pression constante pendant la découpe.** Ne sur-sollicitez pas le moteur.
- **Utilisez des fraises bien affûtées.** Les fraises émoussées peuvent faire dévier ou bloquer la défonceuse en cas de pression.
- **Assurez-vous de l'arrêt complet du moteur avant de reposer la défonceuse.** Si la fraise tourne toujours au moment où l'outil est reposé, cela peut engendrer des blessures ou des dommages.
- **Assurez-vous que la fraise de la défonceuse est loin de l'ouvrage avant de démarrer le moteur.** Si la fraise est en contact avec l'ouvrage au moment où le moteur démarre, la défonceuse peut tressauter et provoquer des dommages ou des blessures.
- **Retirez TOUJOURS la batterie avant de procéder à des réglages ou de remplacer une fraise.**
- **Gardez vos mains loin de la fraise lorsque le moteur tourne, afin d'éviter les blessures.**
- **Ne touchez jamais la fraise immédiatement après l'utilisation.** Elle peut être très chaude.

- **Veillez à garder un espace libre sous l'ouvrage pour la fraise lorsque pour effectuer des coupes traversantes.**
- **Serrez solidement l'écrou du mandrin afin d'empêcher la fraise de glisser.**
- **Ne serrez jamais l'écrou du mandrin s'il ne contient pas de fraise.**
- **Avec cet outil, n'utilisez pas de fraises de défonceuse dont le diamètre dépasse 30 mm.**
- **Évitez toutes les coupes en remontant (les coupes dans le sens inverse à celui illustré par la Figure O). Les coupes en remontant augmentent le risque de perte de contrôle et les blessures possibles.** Si une découpe en remontant est indispensable (retour autour d'un coin), faites extrêmement attention à conserver le contrôle de la défonceuse. Procédez à des coupes plus petites et retirez le moins de matière possible à chaque passe.
- Utilisez toujours des fraises droites, fraises à rainurage, fraises profilées, fraises à mortaiser ou fraises cannelées dont le diamètre de tige correspond à la taille du mandrin de votre outil.
- Utilisez toujours des fraises adaptées à une vitesse d'au moins 30000 min⁻¹ et marquées en conséquence.
- **Ne tenez pas la défonceuse à l'envers ou à l'horizontale.** Le moteur peut se séparer de la base s'il n'est pas fixé conformément aux instructions.
- **Avant de démarrer le moteur, débarrassez la zone de travail de tous les corps étrangers.**
- **Ne l'utilisez pas dans une table de fraisage.**
- **S'il existe, gardez l'écran anti-débris en place et propre.**
- **N'actionnez pas le bouton de verrouillage de l'axe lorsque le moteur tourne.** Vous pourriez sinon endommager le système de verrouillage de l'axe.
- **Veillez toujours à ce que la surface de l'ouvrage soit exempte de clou ou de tout autre corps étranger.** Toucher un clou pendant l'opération peut provoquer le tressautement de la fraise ou de l'outil.

Risques résiduels

Malgré l'application de la réglementation de sécurité applicable et la mise en œuvre des dispositifs de sécurité, certains risques résiduels ne peuvent pas être évités. À savoir :

- Diminution de l'acuité auditive.
- Risques de dommages corporels dus à la projection de particules.
- Risques de brûlures provoquées par des accessoires chauffant pendant leur utilisation.
- Risques de dommages corporels dus à un usage prolongé.

CONSERVEZ CES INSTRUCTIONS

Chargeurs

Les chargeurs DEWALT ne nécessitent aucun réglage et sont conçus pour une utilisation la plus simple possible.

Sécurité électrique

Le moteur électrique a été conçu pour fonctionner sur une tension unique. Vérifier systématiquement que la tension de la batterie correspond bien à la tension indiquée sur la plaque signalétique. Vérifier également que la tension du chargeur correspond bien à la tension du secteur.



Votre chargeur DEWALT à double isolation est conforme à la norme EN60335 ; un branchement à la terre n'est donc pas nécessaire.

Si le cordon fourni est endommagé, le remplacer par un cordon spécialement conçu à cet effet, et disponible auprès du service après-vente DEWALT.

(CH) Toujours utiliser la fiche prescrite lors du remplacement du câble d'alimentation.

Type 11 pour la classe II (Isolation double) – outils

Type 12 pour la classe I (Conducteur de terre) – outils

(CH) En cas d'utilisation à l'extérieur, connecter les outils portatifs à un disjoncteur FI.

Utilisation d'une rallonge

N'utiliser une rallonge qu'en cas de nécessité absolue. Utiliser une rallonge homologuée compatible avec la tension nominale du chargeur (consulter la **Fiche technique**). La section minimale du conducteur est de 1 mm² pour une longueur maximale de 30 m.

En cas d'utilisation d'un dévidoir, dérouler systématiquement le câble sur toute sa longueur.

Consignes de sécurité importantes propres à tous les chargeurs de batteries

CONSERVEZ CES INSTRUCTIONS : ce manuel contient d'importantes consignes de sécurité et de fonctionnement concernant les chargeurs de batterie compatibles (consulter les **Fiche technique**).

- Avant d'utiliser le chargeur, lire toutes les instructions et les marquages d'avertissement sur le chargeur, le bloc batterie et le produit utilisant le bloc batterie.



AVERTISSEMENT : risque de choc. Ne pas laisser les liquides pénétrer dans le chargeur. Risque de choc électrique.



AVERTISSEMENT : nous recommandons l'utilisation d'un disjoncteur différentiel avec un seuil de déclenchement de 30mA ou moins.



ATTENTION : risque de brûlure. Pour réduire le risque de blessures, ne charger que des batteries rechargeables DEWALT. Les autres types de batteries peuvent exploser et causer des blessures et des dégâts.



ATTENTION : les enfants doivent être surveillés pour s'assurer qu'ils ne jouent pas avec l'appareil.

AVIS : sous certaines conditions, lorsque le chargeur est branché à l'alimentation électrique, les contacts de charge exposés à l'intérieur du chargeur peuvent être mis en court-circuit par un corps étranger. Les corps étrangers de nature conductrice tels que, mais ne se limitant pas à, la

laine d'acier, le papier aluminium ou toute accumulation de particules métalliques doivent être tenus éloignés des cavités du chargeur. Débranchez toujours le chargeur de la prise lorsqu'il n'y a pas de pack batterie dans la cavité. Débranchez le chargeur avant de le nettoyer.

- **NE PAS tenter de charger le bloc batterie avec un chargeur différent de ceux indiqués dans ce manuel.** Le chargeur et le bloc batterie sont spécifiquement conçus pour fonctionner ensemble.
- **Ces chargeurs ne sont pas prévus pour d'autres utilisations que la charge des batteries rechargeables DEWALT.** Toute autre utilisation peut causer un risque d'incendie, de choc électrique ou d'électrocution.
- **Ne pas exposer le chargeur à la pluie ou à la neige.**
- **Pour débrancher le chargeur, tirer sur la fiche et non sur le cordon.** Cela réduira le risque de dégât à la fiche et au cordon.
- **S'assurer que le cordon est placé de sorte qu'on ne puisse pas marcher dessus, trébucher ou l'endommager d'une autre manière.**
- **Ne pas utiliser de rallonge sauf si cela est absolument nécessaire.** Toute utilisation impropre d'une rallonge peut causer un risque d'incendie, de choc électrique ou d'électrocution.
- **Ne placez aucun objet sur le chargeur et ne le placez pas sur une surface molle qui pourrait obstruer les fentes d'aération et entraîner une chaleur interne excessive.** Éloignez le chargeur de toute source de chaleur. Le chargeur est aéré par des fentes au-dessus et au-dessous du boîtier.
- **Ne pas utiliser un chargeur ayant un cordon ou une fiche endommagés**—les faire remplacer immédiatement.
- **Ne pas utiliser le chargeur s'il a reçu un choc violent, s'il est tombé, ou s'il a été autrement endommagé de quelque manière que ce soit.** Apporter le chargeur à un centre de réparation agréé.
- **Ne pas démonter le chargeur ; l'apporter à un centre de réparation agréé lorsqu'un entretien ou une réparation est nécessaire** Un chargeur mal réassemblé peut entraîner un risque de choc électrique, d'électrocution ou d'incendie.
- Si le cordon d'alimentation est endommagé, il doit être remplacé immédiatement par le fabricant, un agent de réparation ou une personne qualifiée similaire pour éviter tout risque.
- **Débrancher le chargeur de la prise secteur avant de procéder à son nettoyage.** Cette précaution réduira le risque de choc électrique. Le retrait du bloc batterie ne réduira pas les risques.
- **NE JAMAIS** tenter de relier 2 chargeurs ensemble.
- **Le chargeur est conçu pour être alimenté en courant électrique domestique standard 230 V. Ne pas essayer de l'utiliser avec n'importe quelle autre tension** Cette directive ne concerne pas le chargeur pour véhicule.

Recharger une batterie (Fig. C)

1. Branchez le chargeur dans une prise appropriée avant d'insérer le bloc-batterie.

- Insérez le bloc-batterie ❶ dans le chargeur en vous assurant qu'il soit parfaitement bien en place. Le voyant rouge (charge) clignote de façon répétée pour indiquer que le processus de charge a commencé.
- La fin de la charge est indiquée par le voyant rouge restant fixe en continu. Le bloc-batterie est alors complètement rechargé et il peut soit être utilisé, soit être laissé dans le chargeur. Pour retirer le bloc-batterie du chargeur, enfoncez le bouton de libération de la batterie ❷ sur le bloc batterie.

REMARQUE : Pour garantir les meilleures performances et la durée de vie des blocs-batteries Li-Ion, rechargez-les complètement avant la première utilisation.

Fonctionnement du chargeur

Consultez les indicateurs ci-dessous pour connaître l'état de charge du bloc-batterie.

Indicateurs de charge

 charge en cours		
 pleinement chargée		
 suspension de charge*		

*Le voyant rouge continue à clignoter, mais un voyant jaune s'allume durant cette opération. Lorsque la batterie a retrouvé une température appropriée, le voyant jaune s'éteint et le chargeur reprend la procédure de charge.

Les chargeurs compatibles ne rechargent pas un bloc batterie défectueux. Le chargeur indique un défaut de la batterie en refusant de s'allumer.

REMARQUE : cela peut également signifier un problème sur un chargeur.

Si le chargeur indique un problème, portez le chargeur et le bloc batterie pour un test dans un centre d'assistance agréé.

Délai Bloc chaud/froid

Lorsque le chargeur détecte que la batterie est trop chaude ou trop froide, il démarre automatiquement un délai Bloc Chaud/Froid, suspendant la charge jusqu'à ce que la batterie ait atteint la température adéquate. Le chargeur passe ensuite directement en mode Charge. Cette fonctionnalité permet une durée de vie maximale de la batterie.

Un bloc-batterie froid se recharge à une cadence plus lente qu'un bloc-batterie chaud. Le bloc batterie se charge à ce taux réduit pendant tout le cycle de charge et n'atteint pas le niveau de charge maximum même si la batterie se réchauffe.

Le chargeur DCB118 est équipé d'un ventilateur conçu pour refroidir le bloc-batterie. Le ventilateur se met automatiquement en marche si le bloc-batterie a besoin d'être refroidi. Ne faites jamais fonctionner le chargeur si le ventilateur ne fonctionne pas correctement ou si les fentes d'aération sont bouchées. Ne laissez pénétrer aucun corps étranger à l'intérieur du chargeur.

Système de protection électronique

Les outils XR Li-Ion sont conçus avec un système de protection électronique qui protège la batterie des surcharges, surchauffes ou d'être complètement déchargée.

L'outil s'éteint automatiquement si le système de protection électronique se déclenche. Si cela se produit, placez la batterie ion lithium sur le chargeur jusqu'à ce qu'elle soit complètement rechargée.

Fixation murale

Ces chargeurs sont conçus pour être fixés au mur ou pour être posés à la verticale sur une table ou un établi. En cas de fixation au mur, placez le chargeur près d'une prise électrique et loin d'un coin ou de toute autre obstacle qui pourrait gêner le flux d'air. Utilisez l'arrière du chargeur comme gabarit pour l'emplacement des vis au mur. Fixez le chargeur à l'aide de vis pour cloisons sèches (achetées séparément) d'au moins 25,4 mm de long avec un diamètre de tête de 7 et 9 mm, vissées dans du bois à une profondeur optimale laissant ressortir environ 5,5 mm de la vis. Alignez les fentes à l'arrière du chargeur avec les vis qui dépassent et insérez-les complètement ces dernières dans les fentes.

Consignes de nettoyage du chargeur



AVERTISSEMENT : risque de choc. Débranchez le chargeur de la prise de courant avant le nettoyage.

La saleté et la graisse peuvent être éliminées de l'extérieur du chargeur avec un chiffon ou une brosse souple non métallique. N'utilisez ni eau, ni autre solution de nettoyage. Ne laissez jamais aucun liquide pénétrer à l'intérieur de l'appareil et n'immergez jamais aucune pièce de l'appareil dans aucun liquide.

Batteries

Consignes de sécurité importantes propres à toutes les batteries

Pour commander une batterie de rechange, s'assurer d'inclure son numéro de catalogue et sa tension.

La batterie n'est pas totalement chargée en usine. Avant d'utiliser la batterie et le chargeur, lire les consignes de sécurité ci-dessous. Puis suivre la procédure de charge ci-après.

LIRE TOUTES CES CONSIGNES

- **Ne pas charger ou utiliser une batterie dans un milieu déflagrant, comme en présence de liquides, gaz ou poussières inflammables.** Insérer ou retirer le bloc-pile du chargeur peut enflammer la poussière ou des émanations.
- **Ne jamais forcer le bloc batterie dans le chargeur. Ne modifier le bloc batterie d'aucune manière que ce soit pour le faire entrer sur un chargeur incompatible, car le bloc batterie peut se casser et causer de graves blessures.**
- *Charger le bloc batterie uniquement dans les chargeurs DEWALT.*
- **NE PAS l'éclabousser ou l'immerger dans l'eau ou d'autres liquides.**
- **Ne pas ranger ou utiliser l'outil et le bloc-piles dans des endroits où la température peut atteindre ou excéder 40 °C (comme dans les remises extérieures ou les bâtiments métalliques l'été).**

- **Ne pas incinérer la batterie même si elle est sévèrement endommagée ou complètement usagée, car elle pourrait exploser au contact des flammes. Au cours de l'incinération des batteries au lithium-ion, des vapeurs et matières toxiques sont dégagées.**
- **En cas de contact du liquide de la batterie avec la peau, la rincer immédiatement au savon doux et à l'eau claire.** En cas de contact oculaire, rincer l'œil ouvert à l'eau claire une quinzaine de minutes, ou jusqu'à ce que l'irritation cesse. Si des soins médicaux sont nécessaires, noter que l'électrolyte de la batterie est composé d'un mélange de carbonates organiques liquides et de sels de lithium.
- **Le contenu des cellules d'une batterie ouverte pourrait causer une irritation des voies respiratoires.** Dans cette éventualité, exposer l'individu à l'air libre. Si les symptômes persistent, consulter un médecin.



AVERTISSEMENT : risques de brûlures. Le liquide de la batterie pourrait s'enflammer s'il est exposé à des étincelles ou à une flamme.



AVERTISSEMENT : ne jamais tenter d'ouvrir le bloc batterie pour quelque raison que ce soit. Si le boîtier du bloc batterie est fissuré ou endommagé, ne pas l'insérer dans un chargeur. Ne pas écraser, laisser tomber, ou endommager le bloc batterie. Ne pas utiliser un bloc batterie ou un chargeur ayant reçu un choc violent, étant tombé, ayant été écrasé ou endommagé de quelque façon que ce soit (par ex. percé par un clou, frappé d'un coup de marteau, piétiné). Risque de choc électrique ou d'électrocution. Les blocs batterie endommagés doivent être renvoyés à un centre de réparation pour y être recyclés.



AVERTISSEMENT : risque d'incendie. Ne rangez et ne transportez pas le bloc-batterie s'il est possible que des objets métalliques entrent en contact avec les bornes de la batterie. Ne placez par exemple pas le bloc-batterie dans des tabliers, poches, boîtes à outils, boîtes de kits d'accessoires, tiroirs, etc. en présence de clous, vis, clés, etc.



ATTENTION : après utilisation, ranger l'outil, à plat, sur une surface stable là où il ne pourra ni faire tomber ni faire trébucher personne. Certains outils équipés d'un gros bloc batterie peuvent tenir à la verticale sur celui-ci, mais manquent alors de stabilité.

Transport



AVERTISSEMENT : risque d'incendie. Le transport des batteries peut causer un incendie si les bornes de la batterie entrent accidentellement en contact avec des matériaux conducteurs. Lors du transport des batteries, assurez-vous que les bornes de la batterie sont protégées et bien isolées des matériaux avec lesquels elles pourraient entrer en contact et qui pourraient provoquer un court-circuit.

REMARQUE : Les batteries Lithium-ion ne doivent pas être transportées dans des bagages enregistrés.

Les batteries DEWALT sont conformes à toutes les réglementations d'expédition applicables comme prescrit

par les normes industrielles et juridiques qui incluent les recommandations de l'ONU pour le transport des marchandises dangereuses, les réglementations relatives aux marchandises dangereuses de l'International Air Transport Association (IATA), les réglementations de l'International Maritime Dangerous Goods (IMDG) et l'accord européen concernant le transport international de marchandises dangereuses sur route (ADR). Les cellules et les batteries ion lithium ont été testées conformément à la section 38,3 des recommandations de l'ONU pour les tests et critères relatifs au transport des marchandises dangereuses.

Dans la plupart des cas, l'envoi d'un bloc-batterie DEWALT ne sera pas soumis à la classification réglementée de classe 9 pour les matières dangereuses. En règle générale, seuls les envois contenant une batterie Lithium-Ion d'une énergie nominale supérieure à 100 Watts/heure (Wh) nécessitent une expédition réglementée de classe 9. L'énergie nominale en Watts/heure de toutes les batteries Lithium-Ion est indiquée sur l'emballage. De plus, en raison de la complexité de la réglementation, DEWALT ne recommande pas l'expédition aérienne de blocs-batteries seuls, peu importe le wattage/heure nominal. Les envois d'outil avec batterie (kit combiné) peuvent être faits par avion si le wattage/heure nominal du bloc-batterie n'excède pas 100 Wh. Que l'expédition soit exemptée ou réglementée, l'expéditeur a la responsabilité intégrale de consulter les dernières réglementations relatives à l'emballage, à l'étiquetage/au marquage et aux exigences de documentation.

Les informations fournies dans cette section du manuel sont fournies en bonne foi et sont considérées précises au moment de la rédaction de ce document. Toutefois, aucune garantie explicite ou implicite ne peut être fournie. L'acheteur a la responsabilité de s'assurer que ses activités sont conformes aux réglementations applicables.

Transport de la batterie FLEXVOLT™

La batterie FLEXVOLT™ DEWALT dispose de deux modes : **Utilisation et Transport.**

Mode Utilisation : Lorsque la batterie FLEXVOLT™ est seule ou dans un produit DEWALT 18V, elle fonctionne comme une batterie de 18 V. Lorsque la batterie FLEXVOLT™ est dans un produit 54V ou 108V (deux batteries de 54V), elle fonctionne comme une batterie de 54V.

Mode Transport : Lorsque le cache est fixé sur la batterie FLEXVOLT™, elle est en mode Transport. Gardez le cache en place pour expédier la batterie.

En mode Transport, les chaînes des cellules sont déconnectées électriquement à l'intérieur du bloc pour en faire 3 batteries de plus faible wattage-heure (Wh) comparées à une seule batterie au wattage-heure plus élevé. Le fait de répartir l'énergie consommée du bloc en 3 batteries peut exempter le bloc de certaines réglementations en matière de transport qui sont imposées pour les batteries d'énergie nominale plus élevée.

La puissance en Wh pour le transport peut par exemple

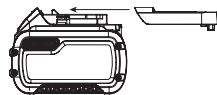

En mode de transport, la puissance en Wh est plus élevée.

Use: 108 Wh
Transport: 3x36 Wh

être de 3 x 36 Wh, représentant 3 batteries de 36 Wh chacune. La puissance d'utilisation en Wh peut être de 108 Wh (sous entendue, 1 batterie).

Recommandations de stockage

1. Le lieu idéal de rangement est un lieu frais et sec, à l'abri de toute lumière solaire directe et de tout excès de température. Pour des performances et une durée de vie optimales, entreposer les batteries à température ambiante après utilisation.
2. Pour un stockage prolongé, il est recommandé de conserver la batterie complètement chargée dans un lieu frais et sec, hors du chargeur pour de meilleurs résultats.

REMARQUE : les blocs batterie ne doivent pas être stockés complètement déchargés. Le bloc batterie devra être rechargé avant l'utilisation.

Étiquettes sur le chargeur et la batterie

En plus des pictogrammes utilisés dans ce manuel, les étiquettes sur le chargeur et le bloc batterie peuvent montrer les pictogrammes suivants :



Lire la notice d'instructions avant toute utilisation.



Consulter la **Fiche technique** pour les temps de charge.



Ne pas mettre en contact avec des objets conducteurs.



Ne pas recharger une batterie endommagée.



Ne pas exposer à l'eau.



Remplacer systématiquement tout cordon endommagé.



Recharger seulement entre 4 °C et 40 °C.



Utiliser uniquement à l'intérieur.



Mettre la batterie au rebut conformément à la réglementation en matière d'environnement.

Recharger les blocs batterie DEWALT uniquement avec les chargeurs DEWALT appropriés. La recharge des blocs batterie différents des batteries DEWALT appropriées avec un chargeur DEWALT peut entraîner leur explosion ou d'autres situations dangereuses.



Ne jetez pas le bloc batterie au feu.



UTILISATION (sans cache de transport). Exemple : Puissance en Wh de 108 Wh (1 batterie de 108 W).



TRANSPORT (avec cache de transport intégré). Exemple : Puissance en Wh de 3 x 36 Wh (3 batteries de 36 Wh).

Type de Batterie

Le DCW600, DCW604 et le fonctionnent avec un bloc batterie de 18 volts.

Ces blocs batterie peuvent être utilisés : DCB181, DCB182, DCB183, DCB183B, DCB184, DCB184B, DCB185, DCB187, DCB189, DCB546, DCB547, DCB548. Consultez les **Fiche technique** pour plus d'informations.

Contenu de l'emballage

DCW600

- 1 Défonceuse avec semelle fixe
- 1 Système de récupération des poussières pour semelle fixe
- 1 Garde parallèle standard
- 1 Mandrin 8 mm
- 1 Mandrin 1/4»
- 1 Clé
- 1 Sous-semelle ronde

DCW604

- 1 Défonceuse avec semelle fixe et semelle plongeante
- 1 Sous-semelle ronde
- 1 Système de récupération des poussières pour semelle plongeante
- 1 Système de récupération des poussières pour semelle fixe
- 1 Garde parallèle standard
- 1 Garde parallèle pour semelle plongeante
- 1 Mandrin 8 mm
- 1 Mandrin 1/4»
- 1 Clé
- 1 Outil de centrage

Ce carton comprend :

- 1 Bloc batterie Li-Ion (C1, D1, L1, M1, P1, S1, T1, X1, Y1 modèles)
 - 2 Blocs batterie Li-Ion (C2, D2, L2, M2, P2, S2, T2, X2, Y2 modèles)
 - 3 Blocs batterie Li-Ion (C3, D3, L3, M3, P3, S3, T3, X3, Y3 modèles)
- 1 Notice d'instructions

REMARQUE : les batteries, les chargeurs et les coffrets de transport ne sont pas fournis avec les modèles N. Les batteries et les chargeurs ne sont pas fournis avec les modèles NT. Les modèles B intègrent des batteries avec fonction Bluetooth®.

REMARQUE : la marque et les logos Bluetooth® sont des marques déposées appartenant à Bluetooth®, SIG, Inc. et DEWALT les utilise sous licence. Les autres marques et noms commerciaux appartiennent à leur propriétaires respectifs.

- Vérifier que l'appareil et ses pièces ou accessoires n'ont pas été endommagés lors du transport.
- Prendre le temps de lire attentivement et comprendre cette notice d'instructions avant toute utilisation de l'appareil.

Étiquettes sur l'appareil

On trouve les diagrammes suivants sur l'outil :



Lire la notice d'instructions avant toute utilisation.



Porter un dispositif de protection auditive.



Porter un dispositif de protection oculaire.



Rayonnement visible. Ne pas exposer à la lumière.

Emplacement de la Date Codée de Fabrication (Fig. C)

La date codée de fabrication **22**, qui comprend aussi l'année de fabrication, est imprimée sur le boîtier.

Exemple :

2019 XX XX

Année de fabrication

Description (Fig. A)



AVERTISSEMENT : ne jamais modifier l'outil électrique ni aucun de ses composants. Il y a risques de dommages corporels ou matériels.

- | | |
|---------------------------------------|------------------------------------------------|
| 1 Bloc-batterie | 11 Graduation de réglage micrométrique |
| 2 Bouton de libération de la batterie | 12 Levier de verrouillage |
| 3 Interrupteur Marche/Arrêt | 13 Sous-semelle en D |
| 4 Molette Variateur de vitesse | 14 Butée de tourelle |
| 5 Bague de réglage de la profondeur | 15 Tige de réglage de profondeur |
| 6 Moteur | 16 Levier de verrouillage de plongée |
| 7 Bouton de verrouillage de l'axe | 17 Goupilles de guidage |
| 8 Axe | 18 Poignées latérales de la semelle plongeante |
| 9 Rainure de goupille de guidage | 19 Butée moteur |
| 10 Éclairage de travail | 20 Sous-semelle plongeante |
| | 21 Sous-semelle ronde |

Utilisation prévue

Cet outil a été conçu pour les opérations de défonçage professionnels de moyenne densité sur le bois, les produits dérivés du bois et le plastique à l'aide de fraises avec tige de 6 à 8 mm.

NE PAS les utiliser en milieu humide ou en présence de gaz ou de liquides inflammables.

NE PAS les laisser à la portée des enfants. Une supervision est nécessaire auprès de tout utilisateur non expérimenté.

- Ce produit n'est pas prévu pour être utilisé par des personnes (y compris les enfants) dont les capacités physiques, sensorielles ou mentales sont réduites ou qui manquent d'expérience ou d'aptitudes, sauf si ces personnes sont surveillées par une autre personne responsable de leur sécurité. Ne jamais laisser les enfants seuls avec ce produit.

MONTAGE ET RÉGLAGES



AVERTISSEMENT : pour réduire tout risque de dommages corporels graves, arrêter et déconnecter la batterie avant tout réglage ou avant de retirer ou installer toute pièce ou tout accessoire.

Tout démarrage accidentel pourrait causer des dommages corporels.



AVERTISSEMENT : utiliser exclusivement des batteries et chargeurs DEWALT.

Insertion et retrait du bloc batterie de l'outil (Fig. C)

REMARQUE : pour un résultat optimal, assurez-vous que le bloc batterie 1 est complètement chargé.

Pour installer le bloc batterie dans la poignée de l'outil

1. Alignez le bloc batterie 1 avec le rail à l'intérieur de la poignée de l'outil (Fig. C).
2. Faites-le coulisser dans la poignée jusqu'à ce qu'il soit correctement logé dans l'outil et vérifiez qu'il ne se libère pas.

Pour démonter le bloc batterie de l'outil

1. Appuyer sur le bouton de libération de la batterie 2 et tirer fermement le bloc batterie hors de la poignée de l'outil.
2. Insérer le bloc batterie dans le chargeur comme décrit dans la section du chargeur de ce manuel.

Témoin de charge des blocs batterie (Fig. C)

Certains blocs batterie DEWALT incluent un témoin de charge composé par trois voyants verts qui indiquent le niveau de charge restant dans le bloc batterie.

Pour activer le témoin de charge, maintenir enfoncé le bouton du témoin de charge 46. Une combinaison de trois voyants verts s'allume pour indiquer le niveau de charge restant. Lorsque le niveau de charge de la batterie est au-dessous de la limite utilisable, le témoin de charge ne s'allume pas et la batterie doit être rechargée.

REMARQUE : le témoin de charge est uniquement une indication de la charge restant dans le bloc batterie. Il n'indique pas la fonctionnalité de l'outil et peut être sujet à des variations selon les composants du produit, la température et l'application de l'utilisateur final.

Installation et retrait de la fraise (Fig. D)

Pour installer la fraise

1. Retirez le bloc-moteur de la semelle. Consultez les sections **Retrait du moteur de la semelle fixe** ou **Retrait du moteur**

de la semelle plongeante (si nécessaire).

- Nettoyez et insérez la tige ronde de la fraise à défoncer choisie aussi loin que possible dans le mandrin desserré puis ressortez-la d'environ 1,6 mm.
- Enfoncez le bouton de verrouillage de l'axe **7** et tenez l'axe en place tout en tournant l'écrou du mandrin **23** dans le sens des aiguilles d'une montre à l'aide de la clé fournie.
REMARQUE : La machine est équipée de plusieurs crans de verrouillage pour l'axe qui offrent une méthode alternative «à cliquet manuel» pour le serrage de la fraise.

Pour serrer en utilisant la méthode «à cliquet manuel» :

- Sans retirer la clé de l'écrou du mandrin **23**, relâchez la pression le bouton de verrouillage de l'axe **7**.
- En gardant la clé dans l'écrou du mandrin, inversez le sens de serrage pour rétablir la position de la clé.
- Enfoncez à nouveau le bouton de verrouillage de l'axe et tournez la clé dans le sens des aiguilles d'une montre.
- Répétez la procédure jusqu'à ce que l'écrou du mandrin soit serré comme il faut.

REMARQUE : Évitez tout dommage sur le mandrin. Ne serrez jamais le mandrin sans qu'une fraise y soit installée.

Pour retirer la fraise

- Retirez le bloc-moteur de la semelle (consultez les sections **Retrait du moteur de la semelle fixe** ou **Retrait du moteur de la semelle plongeante**).
- Enfoncez le bouton de verrouillage de l'axe **7** pour maintenir l'axe en place tout en tournant l'écrou du mandrin **23** dans le sens inverse des aiguilles d'une montre à l'aide de la clé fournie.

Pour desserrer en utilisant la méthode "à cliquet manuel" :

- Sans retirer la clé de l'écrou du mandrin **23**, relâchez la pression le bouton de verrouillage de l'axe **7**.
- En gardant la clé dans l'écrou du mandrin **23**, inversez le sens de desserrage pour rétablir la position de la clé.
- Enfoncez à nouveau le bouton de verrouillage de l'axe **7** et tournez la clé dans le sens inverse des aiguilles d'une montre.
- Répétez la procédure jusqu'à ce que l'écrou du mandrin **23** soit desserré et que la fraise puisse être retirée.

Mandrins

REMARQUE : Ne serrez jamais le mandrin sans y avoir d'abord installé une fraise à défoncer. Le fait de serrer un mandrin vide, même à la main, peut endommager le mandrin.

Pour changer de taille de mandrin, dévissez l'ensemble mandrin comme décrit ci-dessus. Monter la pince désirée en suivant la procédure inverse. La pince et l'écrou de la pince sont connectés. Ne tentez pas de retirer l'écrou de mandrin du mandrin.

Réglage du levier de verrouillage (Fig. E)

Ne forcez pas trop pour serrer le levier de verrouillage. Une force excessive peut endommager la semelle.

Lorsque le levier de verrouillage est enclenché, le moteur ne doit plus bouger dans la semelle.

Un réglage est nécessaire si le levier de verrouillage ne peut pas être enclenché sans forcer ou si le moteur bouge dans la semelle après l'enclenchement.

Pour régler la force de serrage du levier de verrouillage :

- Ouvrez le levier de verrouillage **12** (semelle fixe) ou **40** (semelle plongeante).
- À l'aide d'une clé à six pans tournez la vis de réglage du levier de verrouillage **24** très progressivement. Le fait de tourner la vis dans le sens des aiguilles d'une montre permet de resserrer le levier, alors que tourner la vis dans le sens inverse des aiguilles d'une montre permet de le desserrer.

Centrage de la sous-semelle (Fig. A, F1–F3)

Pour régler, modifier ou remplacer une sous-semelle, l'utilisation d'un outil de centrage est recommandée. L'outil de centrage comprend un cône et une goupille.

Pour régler une sous-semelle, respectez les étapes ci-dessous.

La Figure F1 illustre le réglage de la sous-semelle en D sur la semelle fixe.

La Figure F2 illustre le réglage de la sous-semelle sur la semelle plongeante.

La Figure F3 illustre le réglage de la sous-semelle ronde sur la semelle fixe.

- Desserrez sans les retirer les vis de la sous-semelle **25** pour que la sous-semelle bouge librement.
- Insérez la goupille dans le mandrin et serrez l'écrou du mandrin.
- Insérez le moteur dans la semelle et serrez le levier de verrouillage **12** / **40** sur la semelle.
- Placez le cône sur la goupille et enfoncez doucement le cône jusqu'en butée. Cela permet de centrer la sous-semelle.
- Tout en maintenant le cône enfoncé, serrez les vis de la sous-semelle.

Utilisation des guides gabarits

La sous-semelle plongeante permet l'utilisation de guides gabarits. Sur la semelle fixe, la sous-semelle ronde est nécessaire pour pouvoir utiliser des guides gabarits.

REMARQUE : La sous-semelle en D n'est pas adaptée à l'utilisation de guides gabarits et elle est conçue pour recevoir des fraises jusqu'à 30 mm de diamètre.

Pour utiliser les guides gabarits

- Installer le guide gabarit sur la sous-semelle à l'aide de deux vis et serrez solidement.
- Centrez la sous-semelle. Consultez la section **Centrage de la sous-semelle**.

Installation d'une garde parallèle sur la semelle fixe (Fig. G)

Une garde parallèle (modèle DE6913) est fournie pour votre semelle fixe.

1. Retirez le moteur de la semelle fixe. Consultez la section **Retrait du moteur de la semelle fixe**.
2. Retirez les vis à tête plate **27** des trous de rangement de la garde parallèle.
3. Glissez la garde parallèle **26** dans le logement pour la garde parallèle **28** sur le côté de la semelle fixe (Fig. G). Insérez les deux vis à tête plate dans les trous prévus à cet effet dans la sous-semelle afin de fixer le guide bordure. Serrez les vis.
4. Respectez toutes les instructions fournies avec la garde parallèle.

REMARQUE : Pour démonter la garde parallèle, respectez la procédure ci-dessus dans l'ordre inverse. Après avoir démonté la garde parallèle, remettez toujours les vis à tête plate **27** dans les trous de rangement prévus sur la garde parallèle pour ne pas les perdre.

Installation de la garde parallèle avec tiges de guidage sur la semelle plongeante, DCW604 uniquement (Fig. H)

Il se peut qu'une garde parallèle avec tiges de guidage soit fournie avec votre semelle plongeante. Vous pouvez également vous procurer contre paiement, une garde parallèle (modèle DE6913) auprès de votre revendeur local ou d'un centre d'assistance.

1. Fixez les tiges de guidage **36** sur la semelle plongeante de la défonceuse.
2. Fixez les vis papillons **37** et les ressorts **38** sur la semelle.
3. Serrez les vis papillons **37**.
4. Glissez la garde parallèle **39** par dessus les tiges.
5. Fixez les vis papillons **37** et les ressorts **38** sur la garde parallèle.
6. Serrez provisoirement les vis papillons. Consultez la section **Réglage de la garde parallèle**.

Réglage de la garde parallèle (Fig. A, H)

Respectez les consignes de montage fournies avec la garde parallèle.

1. Tracez un trait de coupe sur l'ouvrage.
2. Abaissez le chariot de la défonceuse jusqu'à ce que la fraise entre en contact avec l'ouvrage.
3. Verrouillez le mécanisme de plongée en libérant le levier de verrouillage de la plongée **16**.
4. Positionnez la défonceuse sur le trait de coupe. Le bord coupant extérieur de la fraise doit coïncider avec le trait de coupe.
5. Glissez la garde parallèle **39** contre l'ouvrage et serrez les vis papillons **37**.

Installation d'un système d'extraction des poussières sur la semelle fixe (Fig. I)

Pour raccorder la défonceuse à un système d'extraction des poussières, respectez les étapes qui suivent :

1. Retirez le bloc-moteur de la semelle. Consultez la section **Retrait du moteur de la semelle fixe**.
2. Fixez l'adaptateur pour système d'extraction des poussières l'accessoire **29** sur la semelle comme illustré. Serrez solidement les vis papillons **30** à la main.
3. Fixez l'adaptateur de tuyau sur l'adaptateur pour système d'extraction des poussières.
4. Surveillez le positionnement du système d'extraction des poussières pendant son utilisation. Assurez-vous que le système d'extraction des poussières reste stable et faites attention que le tuyau ne gêne le fonctionnement de la machine.

Installation d'un système d'extraction des poussières sur la semelle plongeante, DCW604 uniquement (Fig. J)

1. Retirez le bloc-moteur de la semelle. Consultez la section **Retrait du moteur de la semelle plongeante**.
2. Glissez la patte **31** (encadré) de l'adaptateur pour système d'extraction des poussières **35** dans la fente sur la semelle plongeante et clipsez la pattes **32** (encadré) dans le trou de la semelle plongeante.
3. Fixez sur la semelle à l'aide de la rondelle en plastique fournie **33** et de la vis papillon **34**. Serrez solidement la vis papillon à la main.
4. Fixez l'adaptateur de tuyau sur l'adaptateur pour système d'extraction des poussières.

Surveillez le positionnement du système d'extraction des poussières pendant son utilisation. Assurez-vous que le système d'extraction des poussières reste stable et faites attention que le tuyau ne gêne le fonctionnement de la machine.

Installation : Semelle fixe (Fig. A, K, L)

Insertion du moteur dans la semelle fixe

1. Ouvrez le levier de verrouillage **12** de la semelle.
2. Si la bague de réglage de la profondeur **5** n'est pas sur le moteur **6**, vissez la bague de réglage de la profondeur sur le moteur jusqu'à ce qu'elle se trouve entre le haut et le bas du moteur comme illustré. Insérez le moteur dans la semelle en alignant la rainure sur le moteur **6** avec les tiges de guidage **17** de la semelle. Glissez le moteur vers le bas jusqu'à ce que la bague de réglage de la profondeur s'enclenche en position.
REMARQUE : Des rainures pour les tiges de guidage **9** se trouvent de chaque côté du moteur. Elles permettent de positionner le moteur de deux façons différentes.
3. Réglez la profondeur de coupe en tournant la bague de réglage de profondeur. Consultez la section **Réglage de la profondeur de coupe**.

4. Fermez le levier de verrouillage **12** une fois la profondeur voulue atteinte. Pour avoir plus d'informations sur le réglage de la profondeur de coupe, consulter la section **Réglage de la profondeur de coupe**.

Réglage de la profondeur de coupe (Fig. L)

1. Ouvrez le levier de verrouillage **12** et tournez la bague de réglage de profondeur **5** jusqu'à ce que la fraise touche l'ouvrage. Tourner la bague dans le sens des aiguilles d'une montre permet de relever la fraise alors que la tourner dans le sens inverse des aiguilles d'une montre permet de l'abaisser.
2. Tournez la graduation de réglage micrométrique **11** dans le sens des aiguilles d'une montre jusqu'à ce que le 0 de la graduation soit aligné avec le repère au bas de la bague de réglage de profondeur.
3. Tournez la bague de réglage de profondeur jusqu'à ce que le repère soit aligné avec le repère de profondeur de coupe voulu sur la graduation de réglage micrométrique **11**.
REMARQUE : Chaque repère sur la graduation représente un changement de profondeur de 0,4 mm et un tour complet (360°) de la bague modifie la profondeur de 12,7 mm.
4. Fermez le levier de verrouillage **12** pour verrouiller la semelle.

Retrait du moteur de la semelle fixe (Fig. K)

1. Retirez le bloc-batterie du moteur. Consultez la section **Installation et retrait du bloc-batterie**.
2. Ouvrez le levier de verrouillage **12** de la semelle.
3. Tenez le moteur d'une main tout en enfonçant les deux pattes de libération rapide **45**.
4. Avec l'autre main, tenez la semelle et sortez le moteur hors de la semelle.

Installation : Semelle plongeante, DCW604 uniquement (Fig. A, M)

Insertion du moteur dans la semelle plongeante

1. Retirez la bague de réglage de profondeur **5** du moteur **6**. Elle n'est pas utilisée avec la base plongeante.
REMARQUE : Clipsez la bague de réglage de profondeur sur la semelle fixe lorsqu'elle n'est pas utilisée pour ne pas la perdre.
2. Ouvrez le levier de verrouillage de la semelle plongeante **40**.
3. Assurez-vous que le bouton de verrouillage de l'axe pointe vers l'avant, insérez le moteur **6** dans la semelle en alignant la rainure sur le moteur avec les tiges de guidage **17** de la semelle. Glissez le moteur vers le bas jusqu'à ce qu'il s'arrête sur la butée **19**.
4. Fermez le levier de verrouillage **40**.

Réglage de la profondeur d'un défonçage plongeant (Fig. M)

-  **AVERTISSEMENT : risque de laceration. Ne modifiez pas la butée de la tourelle alors que la défonceuse**

est en marche. Vos mains seraient sinon trop près de la fraise.



AVERTISSEMENT : afin d'éviter toute perte de contrôle, serrez TOUJOURS les écrous limitant la course ensemble. Un mouvement inattendu pourrait sinon empêcher la rétraction complète de la fraise.



AVERTISSEMENT : afin d'éviter la perte de contrôle, réglez les écrous limitant la course de sorte que la fraise puisse être rentrée dans la semelle de la défonceuse, loin de l'ouvrage.



AVERTISSEMENT : afin de réduire le risque de blessure, NE réglez et ne retirez JAMAIS l'écrou de butée. Le moteur pourrait sinon se dégager et provoquer une perte de contrôle.



ATTENTION : allumez la défonceuse avant de plonger la fraise dans l'ouvrage.

1. Déverrouillez le mécanisme de plongée en abaissant le levier de verrouillage de la plongée **16**. Poussez doucement les deux poignées vers le bas pour faire plonger la défonceuse aussi loin que possible pour que la fraise touche l'ouvrage.
2. Verrouillez le mécanisme de plongée en libérant le levier de verrouillage de la plongée **16**.
3. Desserrez la tige de réglage de profondeur **15** en tournant la vis papillon **41** dans le sens inverse des aiguilles d'une montre.
4. Glissez la tige de réglage de profondeur **15** vers le bas pour qu'elle rencontre la butée de tourelle la plus basse **14**.
5. Glissez la patte de réglage du zéro **42** sur la tige de réglage de profondeur de façon que le haut de la patte rencontre le zéro sur la graduation de réglage de profondeur **43**.
6. Tout en tenant la section supérieure moletée de la tige de réglage de profondeur **15**, faites-la glisser vers le haut de sorte que la patte **42** soit alignée avec la profondeur de coupe voulue sur la graduation de réglage de profondeur **43**.
7. Serrez la vis papillon **41** pour maintenir la tige de réglage de profondeur en position.
8. En gardant les deux mains sur les poignées, déverrouillez le mécanisme de plongée en abaissant le levier de verrouillage de la plongée **16**. Le mécanisme de plongée et le moteur se déplacent vers le haut. Lorsque la défonceuse plonge, la tige de réglage de profondeur touche la butée de la tourelle pour permettre à la défonceuse d'atteindre exactement la profondeur voulue.

Utilisation de la tourelle rotative pour les coupes graduelles (Fig. M)

Si la profondeur de coupe nécessaire est supérieure à la capacité d'une seule passe, pivotez la tourelle pour aligner la tige de profondeur **15** avec la butée de la tourelle initiale. Après chaque coupe, pivotez la tourelle afin que la butée de profondeur soit alignée avec le repère le plus court jusqu'à atteindre la profondeur de coupe finale.

AVERTISSEMENT : ne modifiez pas la butée de la tourelle alors que la défonceuse est en marche. Vos mains seraient sinon trop près de la fraise.

Réglage de précision de la profondeur du détourage (Fig. M)

Le bouton moleté **44** au bas de la tige de réglage de profondeur peut être utilisée pour les réglages mineurs.

1. Pour diminuer la profondeur de coupe, tournez le bouton dans le sens des aiguilles d'une montre (en regardant depuis le dessus de la défonceuse).
2. Pour augmenter la profondeur de coupe, tournez le bouton dans le sens inverse des aiguilles d'une montre (en regardant depuis le dessus de la défonceuse).

REMARQUE : Un tour complet du bouton représente un changement de profondeur d'environ 1 mm.

Retrait du moteur de la semelle plongeante (Fig. M)

1. Retirez le bloc-batterie du moteur. Consultez la section **Installation et retrait du bloc-batterie**.
2. Ouvrez le levier de verrouillage **40** de la semelle.
3. Tenez le bloc-moteur d'une main et la semelle de l'autre main, tirez le moteur hors de la semelle plongeante.

FONCTIONNEMENT

Consignes d'utilisation

AVERTISSEMENT : respecter systématiquement les consignes de sécurité et les normes en vigueur.

AVERTISSEMENT : pour réduire tout risque de dommages corporels graves, arrêter et déconnecter la batterie avant tout réglage ou avant de retirer ou installer toute pièce ou tout accessoire.
Tout démarrage accidentel pourrait causer des dommages corporels.

Position correcte des mains (Fig. N1, N2)

AVERTISSEMENT : pour réduire tout risque de dommages corporels graves, adopter **SYSTÉMATIQUEMENT** la position des mains illustrée.

AVERTISSEMENT : pour réduire tout risque de dommages corporels graves, maintenir fermement et **SYSTÉMATIQUEMENT** l'outil pour anticiper toute réaction soudaine de sa part.

Si vous utilisez une semelle fixe, une main doit se trouver en haut de la batterie et l'autre autour de la semelle fixe (Fig. N1). Si vous utilisez une semelle plongeante, tenez fermement les poignées latérales, comme illustré par la Fig. N2.

Démarrage et arrêt du moteur (Fig. A)

ATTENTION : avant de démarrer l'outil, débarrassez la zone de travail de tous les corps étrangers. Tenez également fermement l'outil afin de pouvoir résister au couple de démarrage.

ATTENTION : afin d'éviter les blessures et/ou les dommages sur l'ouvrage fini, attendez **TOUJOURS** que

le moteur soit **COMPLÈTEMENT IMMOBILISÉ** avant de reposer l'outil.

Pour allumer l'outil, enfoncez le côté de l'interrupteur protégé contre la poussière **3** qui indique la mise en marche et qui correspond au symbole «I». Pour éteindre l'outil, enfoncez le côté de l'interrupteur qui indique l'extinction et qui correspond au symbole «O».

Découpe avec la base fixe (Fig. C)

Installez la défonceuse pour l'utiliser avec la semelle fixe en respectant les instructions de la section **Assemble et réglages**. Une fois la défonceuse installée, installez le bloc-batterie comme illustré par la Fig. C, puis réglez la vitesse de votre défonceuse (consultez la section **Choix de la vitesse de la défonceuse**).

REMARQUE : Faites toujours avancer la défonceuse dans le sens opposé au sens de rotation de la fraise.

Découpe avec la base plongeante, DCW604 uniquement (Fig. A)

REMARQUE : la profondeur de coupe est verrouillée dans l'état par défaut pour la semelle plongeante. Le verrouillage de la plongée nécessite une action de l'utilisateur pour activer le mécanisme de plongée de type «libérer pour verrouiller».

1. Enfoncez le levier de verrouillage de la plongée **16** et abaissez la défonceuse jusqu'à ce que la fraise atteigne la profondeur réglée.
2. Relâchez le levier de verrouillage de la plongée **16** lorsque la profondeur voulue est atteinte.

REMARQUE : Le fait de relâcher le levier de verrouillage de la plongée bloque automatiquement le moteur en position.

REMARQUE : Si une résistance supplémentaire est nécessaire, utilisez votre main pour enfoncez le levier de verrouillage de plongée.

REMARQUE : Si une force de serrage supplémentaire est nécessaire, enfoncez plus le levier de verrouillage pour serrer dans le sens des aiguilles d'une montre.

3. Effectuez la découpe.
4. Le fait d'enfoncer le levier de verrouillage de la plongée permet de désactiver le mécanisme de verrouillage et de libérer la fraise de la défonceuse de l'ouvrage.
5. Arrêtez la défonceuse.

Sens d'avancement (Fig. O)

Le sens de l'avancement est très important pour le détourage et il peut faire la différence entre un travail réussi et un projet raté. Les illustrations montrent le sens d'avancement correct pour certaines coupes types. La règle générale à suivre est de déplacer la défonceuse dans le sens inverse des aiguilles d'une montre pour une coupe vers l'extérieur et dans le sens des aiguilles d'une montre pour une coupe vers l'intérieur.

Façonnez le bord externe d'une chute en suivant les étapes qui suivent :

1. Façonnez le grain en extrémité, de gauche à droite.
2. Façonnez le côté du grain droit par un déplacement de gauche à droite.

3. Coupez l'autre côté du grain en extrémité.
4. Terminez par le bord à grain droit restant.

Choix de la vitesse de la défonceuse (Fig. A)

Consultez la section **Tableau de sélection de la vitesse** pour choisir la vitesse de la défonceuse. Tournez la molette variateur de vitesse 4 pour contrôler la vitesse de la défonceuse.

Fonction Démarrage progressif

Les défonceuses compactes sont équipées d'un système électronique qui offre une fonction Démarrage progressif qui réduit le couple de démarrage du moteur.

Commande de la vitesse variable (Fig. A)

Cette défonceuse est équipée d'une molette variateur de vitesse 4 proposant 7 entre 16000 et 25500 tr/min. Réglez la vitesse en tournant la molette variateur de vitesse 4.

AVIS : *au cours des opérations en vitesse basse et moyenne, la commande de la vitesse empêche la chute du régime du moteur. Si vous percevez un changement de vitesse et que vous continuez à solliciter le moteur, vous pouvez endommager le moteur en le faisant surchauffer. Réduisez la profondeur de la coupe et/ou ralentissez la cadence pour ne pas endommager l'outil.*

Les défonceuses compactes sont équipées d'un système électronique qui permet de surveiller et conserver la vitesse de l'outil pendant la coupe.

TABLEAU DE SÉLECTION DE LA VITESSE*

RÉGLAGE DE LA MOLETTE	ENV. Tr/min	APPLICATION
1	16000	Embouts et fraises de large diamètre
2	17500	
3	19100	
4	20700	Embouts et fraises de petit diamètre. Bois tendre, plastiques, stratifié.
5	22300	
6	23900	
7	25500	

*Les vitesses indiquées dans ce tableau sont approximatives et elles ne sont qu'indicatives. Il se peut que votre défonceuse ne produise pas la vitesse exacte listée pour le réglage de la molette donné.

REMARQUE : Effectuez plusieurs passes légères plutôt qu'une passe appuyée pour obtenir une meilleure qualité de travail.

Éclairage de travail (Fig. A)

L'éclairage de travail 10 se trouve à l'avant du moteur 6. Pour allumer l'éclairage de travail, actionnez l'interrupteur Marche/Arrêt 3. L'éclairage de travail reste allumé pendant 20 secondes après que l'interrupteur marche/arrêt ait été déplacé sur la position Arrêt.

REMARQUE : L'éclairage de travail sert à éclairer la surface de travail immédiate et elle ne doit pas être utilisée comme lampe torche.

REMARQUE : Si l'éclairage de travail clignote, contrôlez la charge de la batterie ; il se peut qu'elle soit faible. S'il clignote

toujours malgré une batterie pleine, retournez l'outil à un centre d'assistance pour qu'il soit examiné.

MAINTENANCE

Votre outil électrique a été conçu pour fonctionner longtemps avec un minimum de maintenance. Le fonctionnement continu et satisfaisant de l'outil dépendra d'une maintenance adéquate et d'un nettoyage régulier.



AVERTISSEMENT : *pour réduire tout risque de dommages corporels graves, arrêter et déconnecter la batterie avant tout réglage ou avant de retirer ou installer toute pièce ou tout accessoire.*

Tout démarrage accidentel pourrait causer des dommages corporels.

Le chargeur et le bloc batterie ne peuvent pas être réparés.



Lubrification

Votre outil électrique ne requiert aucune lubrification additionnelle.



Entretien



AVERTISSEMENT : *éliminer poussière et saleté du boîtier principal à l'aide d'air comprimé chaque fois que les orifices d'aération semblent s'encrasser. Porter systématiquement des lunettes de protection et un masque anti-poussières homologués au cours de cette procédure.*



AVERTISSEMENT : *ne jamais utiliser de solvants ou tout autre produit chimique décapant pour nettoyer les parties non métalliques de l'outil. Ces produits chimiques pourraient en attaquer les matériaux utilisés. Utiliser un chiffon humidifié avec de l'eau et un savon doux. Protéger l'outil de tout liquide et n'immerger aucune de ses pièces dans aucun liquide.*

Cirage du moteur et de la semelle

Pour conserver le déplacement fluide du moteur par rapport à la semelle, l'extérieur du bloc-moteur et l'intérieur de la semelle peuvent être cirés à l'aide d'une cire standard en pâte ou liquide. En respectant les consignes du fabricant, appliquez la cire sur la périphérie extérieure du bloc-moteur et sur la périphérie intérieure de la semelle. Laissez sécher la cire et éliminez les résidus avec un chiffon doux.

Accessoires en option



AVERTISSEMENT : *comme les accessoires autres que ceux offerts par DEWALT n'ont pas été testés avec ce produit, leur utilisation avec cet appareil pourrait être dangereuse. Pour réduire tout risque de dommages corporels, seuls des accessoires DEWALT recommandés doivent être utilisés avec cet appareil.*

Veuillez consulter votre revendeur pour plus d'informations sur les accessoires appropriés.

Protection de l'environnement



Tri sélectif. Les produits et batteries marqués de ce symbole ne doivent pas être jetés avec les déchets ménagers.

Les produits et batteries contiennent des matières qui peuvent être récupérées et recyclées afin de réduire la demande en matières premières. Veuillez recycler les produits électriques et les batteries conformément aux dispositions locales en vigueur. Pour plus d'informations, consultez le site www.2helpU.com.

Batterie rechargeable

Recharger cette batterie longue durée lorsqu'elle ne produira plus assez de puissance pour effectuer un travail qu'elle faisait facilement auparavant. En fin de vie utile, mettre la batterie au rebut conformément à la réglementation en matière d'environnement :

- Décharger complètement la batterie, puis la retirer de l'outil.
- Les cellules ion lithium sont recyclables. Les apporter au revendeur ou dans un centre de recyclage local. Les blocs batterie collectés seront recyclés ou mis au rebut correctement.

ELETTROFRESATRICE CON MOTORE BRUSHLESS SENZA FILO

DCW600, DCW604

Congratulazioni!

Per aver scelto un apparato DEWALT. Gli anni di esperienza, lo sviluppo e l'innovazione meticolosi del prodotto fanno di DEWALT uno dei partner più affidabili per gli utilizzatori di apparati elettrici professionali.

Dati Tecnici

		DCW600	DCW604
Tensione	V _{DC}	18	18
Tipo		1	1
Tipo di batterie		Li-Ion	Li-Ion
Potenza resa	W	930	930
Velocità a vuoto	rpm	16000– 25500	16000– 25500
Carrello elettrofresatrice		1 colonna	2 colonne
Corsa del carrello elettrofresatrice	mm	55	55
Dimensioni pinza	mm	8	8
Diametro max. della fresa	mm	30	30
Peso (senza blocco batteria)	kg	1,54	2,40

Valori di rumorosità e/o di vibrazione (somma vettore triassiale) ai sensi della norma EN60745-2-17

L _{PA} (livello pressione sonora delle emissioni)	dB(A)	73	73
L _{WA} (livello potenza sonora)	dB(A)	84	84
K (incertezza per il livello sonoro dato)	dB(A)	3	3
Valore di emissione delle vibrazioni a _h =	m/s ²	4,7	4,7
Incertezza K =	m/s ²	2,7	2,7

I livelli di vibrazione e/o rumorosità indicati in questo foglio informativo secondo una procedura standardizzata e prevista nella norma EN 60745 e possono essere utilizzati per mettere a confronto elettrostrumenti diversi. Possono essere utilizzati per una valutazione preliminare dell'esposizione.

! **AVVERTENZA:** i livelli di vibrazione e/o rumorosità dichiarati si riferiscono alle applicazioni principali dell'elettrostrumento. Tuttavia, se l'elettrostrumento viene utilizzato per applicazioni diverse, con accessori diversi, o non riceve adeguata manutenzione, i suoi livelli di rumorosità e/o di vibrazione potrebbero differire da tali valori. Ciò potrebbe aumentare sensibilmente i livelli di esposizione per il periodo di utilizzo complessivo.
Per una stima del livello di esposizione a rumore e vibrazione dovrebbero considerare anche i momenti in cui l'elettrostrumento è spento oppure in cui è acceso, ma non viene utilizzato. Ciò potrebbe ridurre sensibilmente il livello di esposizione durante il periodo di utilizzo complessivo.

Identificare ulteriori misure di sicurezza per proteggere l'operatore dagli effetti della vibrazione e/o del rumore, quali: sottoporre l'utensile e gli accessori a manutenzione, tenere le mani calde (rilevante per le vibrazioni) e organizzare dei modelli di lavoro.

Dichiarazione di conformità CE

Direttiva Macchine



Direttiva Macchine DCW600, DCW604

DEWALT dichiara che i prodotti qui descritti nei **Dati Tecnici** sono conformi alle normative:
2006/42/CE, EN60745-1:2009 + A11:2010, EN60745-2-17:2010. Questi prodotti sono anche conformi alla Direttiva 2014/30/UE e 2011/65/UE. Per ulteriori informazioni, contattare DEWALT all'indirizzo seguente o vedere sul retro del manuale.
Il firmatario è responsabile della compilazione del documento tecnico e rende questa dichiarazione per conto di DEWALT.

Markus Rompel
Vice Presidente Tecnico, PTE-Europe
DEWALT, Richard-Klinger-Strasse 11,
D-65510, Idstein, Germania

15.03.2019



AVVERTENZA: per ridurre il rischio di lesioni, leggere attentamente il manuale di istruzioni.

Definizioni: linee guida per la sicurezza

Le definizioni seguenti descrivono il livello di criticità di ciascuna indicazione. Leggere il manuale e prestare attenzione ai seguenti simboli.



PERICOLO: indica una situazione di pericolo imminente che, se non viene evitata, **provoca il decesso o lesioni personali gravi.**



AVVERTENZA: indica una situazione potenzialmente pericolosa che, se non viene evitata, **può provocare il decesso o lesioni personali gravi.**



ATTENZIONE: indica una situazione potenzialmente pericolosa che, se non viene evitata, **può provocare lesioni personali di entità lieve o moderata.**

AVVISO: indica una situazione **non in grado di causare lesioni personali** ma che, se non evitata, **potrebbe provocare danni materiali.**

Batterie				Caricatori/Tempi di Ricarica (Minuti)							
Cat #	V _{DC}	Ah	Peso (kg)	DCB104	DCB107	DCB112	DCB113	DCB115	DCB118	DCB132	DCB119
DCB546	18/54	6,0/2,0	1,05	60	270	170	140	90	60	90	X
DCB547	18/54	9,0/3,0	1,46	75*	420	270	220	135*	75*	135*	X
DCB548	18/54	12,0/4,0	1,44	120	540	350	300	180	120	180	X
DCB181	18	1,5	0,35	22	70	45	35	22	22	22	45
DCB182	18	4,0	0,61	60/40**	185	120	100	60	60/40**	60	120
DCB183/B	18	2,0	0,40	30	90	60	50	30	30	30	60
DCB184/B	18	5,0	0,62	75/50**	240	150	120	75	75/50**	75	150
DCB185	18	1,3	0,35	22	60	40	30	22	22	22	X
DCB187	18	3,0	0,54	45	140	90	70	45	45	45	90
DCB189	18	4,0	0,54	60	185	120	100	60	60	60	120

*Codice data 201811475B o successivo

**Codice data 201536 o successivo



Segnala il pericolo di scosse elettriche.



Segnala rischio di incendi.

AVVERTENZE GENERALI DI SICUREZZA PER APPARATI ELETTRICI



AVVERTENZA: leggere attentamente tutte le avvertenze e le istruzioni. La mancata osservanza delle istruzioni seguenti può causare scossa elettrica, incendio e/o gravi lesioni personali.

CONSERVARE LE AVVERTENZE E LE ISTRUZIONI PER RIFERIMENTI FUTURI

Il termine "apparato elettrico" utilizzato nelle avvertenze fa riferimento sia agli apparati alimentati a corrente (con cavo elettrico), sia a quelli a batteria (senza cavo).

1) Sicurezza Dell'area di Lavoro

- Mantenere l'area di lavoro pulita e ben illuminata.**
Gli ambienti disordinati o scarsamente illuminati favoriscono gli incidenti.
- Non azionare gli apparati in ambienti con atmosfera esplosiva, come quelli in presenza di liquidi, gas o polveri infiammabili.** Gli apparati elettrici creano scintille che possono incendiare le polveri o i fumi.
- Durante l'uso di un apparato elettrico, tenere lontani i bambini e chiunque si trovi nelle vicinanze.**
Le distrazioni possono provocare la perdita di controllo.

2) Sicurezza Elettrica

- Le spine dell'apparato elettrico devono essere adatte alla presa di alimentazione. Non modificare la spina in alcun modo. Non collegare un adattatore alla spina di un apparato elettrico dotato di scarico a terra.** Per ridurre il rischio di scossa elettrica evitare di modificare le spine e utilizzare sempre le prese appropriate.
- Evitare il contatto con superfici collegate con la terra, quali tubature, termosifoni, fornelli e frigoriferi.** Se il proprio corpo è collegato con la terra, il rischio di scossa elettrica aumenta.

- Non esporre gli apparati elettrici alla pioggia o all'umidità.** Se l'acqua entra nell'apparato elettrico aumenta il rischio di scossa elettrica.
- Non utilizzare il cavo elettrico in modo improprio. Non utilizzare mai il cavo per spostare, tirare o scollegare l'apparato elettrico. Tenere il cavo elettrico lontano da fonti di calore, olio, bordi taglienti o parti in movimento.** Se il cavo è danneggiato o impigliato, il rischio di scossa elettrica aumenta.
- Quando l'apparato elettrico viene impiegato all'aperto, utilizzare unicamente cavi di prolunga previsti per esterni.** L'uso di un cavo elettrico adatto ad ambienti esterni riduce il rischio di scossa elettrica.
- Se è non è possibile evitare l'uso di un apparato elettrico in ambienti umidi, usare una fonte di corrente protetta da un interruttore differenziale (salvavita).** L'uso di un interruttore differenziale riduce il rischio di scossa elettrica.

3) Sicurezza Personale

- Quando si utilizza un apparato elettrico evitare di distrarsi. Prestare attenzione a quello che si sta facendo e utilizzare il buon senso. Non utilizzare l'apparato elettrico quando si è stanchi o sotto l'effetto di droghe, alcool o medicinali.** Un solo attimo di distrazione durante l'uso di tali apparati potrebbe provocare gravi lesioni personali.
- Indossare abbigliamento di protezione adeguato. Utilizzare sempre protezioni oculari.** L'uso di abbigliamento di protezione quali mascherine antipolvere, scarpe antinfortunistiche antiscivolo, caschi di sicurezza o protezioni uditive, in condizioni opportune consente di ridurre le lesioni personali.
- Evitare avvii involontari. Assicurarsi che l'interruttore sia in posizione di spento prima inserire l'alimentazione elettrica e/o il blocco batteria e prima di afferrare o trasportare l'apparato.** Il trasporto di apparati elettrici tenendo il dito sull'interruttore o quando sono collegati alla rete

elettrica con l'interruttore nella posizione di acceso provoca incidenti.

- d) **Prima di accendere l'apparato elettrico, rimuovere eventuali chiavi o utensili di regolazione.** Un utensile di regolazione o una chiave fissati su una parte rotante dell'apparato elettrico possono provocare lesioni personali.
- e) **Non sporgersi. Mantenere sempre una buona stabilità al suolo ed equilibrio.** Ciò consente un migliore controllo dell'apparato nelle situazioni impreviste.
- f) **Indossare vestiario adeguato. Non indossare abiti lenti o gioielli. Tenere capelli, vestiti e guanti lontano dalle parti in movimento.** Abiti lenti, gioielli o capelli lunghi possono impigliarsi nelle parti in movimento.
- g) **Se i dispositivi sono forniti di collegamento con l'attrezzatura di aspirazione e raccolta delle polveri, assicurarsi che siano collegati e utilizzati correttamente.** La raccolta delle polveri può ridurre i pericoli legati a queste ultime.
- h) **Non lasciare che la familiarità acquisita dall'uso frequente degli utensili induca a cedere alla tentazione di ignorare i principi di utilizzo sicuro degli stessi.** Un'azione imprudente potrebbe provocare lesioni gravi in una frazione di secondo.

4) Uso e Manutenzione Dell'apparato Elettrico

- a) **Non forzare l'apparato. Utilizzare un apparato adatto al lavoro da eseguire.** L'apparato lavora meglio e con maggior sicurezza se utilizzato secondo quanto è stato previsto.
- b) **Non utilizzare l'apparato se l'interruttore non permette l'accensione o lo spegnimento.** Qualsiasi apparato elettrico che non possa essere controllato tramite l'interruttore è pericoloso e deve essere riparato.
- c) **Scollegare la spina dalla presa di corrente e/o la batteria dall'elettrointensile, se staccabile, prima di effettuare qualsiasi tipo di regolazione, cambiare gli accessori o ripararlo.** Queste misure di sicurezza preventive riducono il rischio di azionare l'apparato accidentalmente.
- d) **Riporre gli apparati non utilizzati fuori dalla portata dei bambini ed evitarne l'uso da parte di persone che hanno poca familiarità con l'apparato elettrico e con le presenti istruzioni.** Gli apparati elettrici sono pericolosi in mano a persone inesperte.
- e) **Eseguire una manutenzione adeguata degli apparati elettrici. Verificare il cattivo allineamento e inceppamento di parti mobili, la rottura di componenti e ogni altra condizione che possa influire sul funzionamento degli apparati. Se danneggiato, far riparare l'apparato elettrico prima dell'uso.** Molti incidenti sono provocati da apparati elettrici su cui non è stata effettuata la corretta manutenzione.
- f) **Tenere gli utensili da taglio affilati e puliti.** La manutenzione corretta degli utensili da taglio con bordi

affilati riduce le probabilità di inceppamento e ne facilita il controllo.

- g) **Utilizzare l'apparato elettrico, gli accessori, le punte ecc., rispettando le presenti istruzioni e tenendo in considerazione le condizioni di funzionamento e il lavoro da eseguire.** L'utilizzo dell'apparato elettrico per impieghi diversi da quelli previsti può provocare situazioni di pericolo.
- h) **Mantenere le impugnature e le superfici di presa asciutte, pulite e senza tracce di olio o grasso.** Impugnature e superfici di presa scivolose non consentono di maneggiare e controllare in modo sicuro l'utensile nel caso di imprevisti.

5) Uso e Manutenzione Della Batteria

- a) **Ricaricare l'apparato esclusivamente con il caricabatteria specificato dal produttore.** Un caricabatteria adatto a un determinato tipo di batteria può provocare il rischio di incendio se utilizzato con un pacco batteria differente.
- b) **Gli apparati elettrici vanno usati esclusivamente con i pacchi batteria specificatamente indicati.** L'utilizzo di ogni altro pacco batteria crea rischio di lesioni e d'incendio.
- c) **Se il pacco batteria non è utilizzato tenerlo lontano da oggetti di metallo come fermagli, monete, chiavi, chiodi, viti o altri piccoli oggetti metallici che possono provocare un contatto dei terminali.** Il corto circuito dei terminali della batteria può provocare ustioni o un incendio.
- d) **In condizioni di uso eccessivo è possibile che la batteria espella del liquido; evitarne il contatto. In caso di contatto, sciacquare abbondantemente con acqua. Se il liquido viene a contatto con gli occhi, consultare un medico.** Il liquido emesso dalla batteria può causare irritazioni o ustioni.
- e) **Non utilizzare un pacco batteria o un utensile danneggiati o modificati.** Le batterie danneggiate o modificate potrebbero manifestare un comportamento imprevedibile, con la possibilità di causare un'esplosione o un incendio.
- f) **Non esporre una batteria o un utensile al fuoco o a temperature elevate.** L'esposizione al fuoco o a una temperatura superiore a 130 °C potrebbe provocare un'esplosione.
- g) **Seguire tutte le istruzioni per la carica e non caricare la batteria o l'utensile a una temperatura che non rientri nell'intervallo di valori specificato nelle istruzioni.** Una ricarica effettuata in maniera scorretta o a una temperatura che non rientra nell'intervallo di valori specificato potrebbe danneggiare la batteria aumentando il rischio d'incendio.

6) Assistenza

- a) **L'apparato elettrico deve essere riparato da personale qualificato, che utilizzi ricambi originali**

identici alle parti da sostituire. In questo modo viene garantita la sicurezza dell'apparato elettrico.

- b) **Non riparare le batterie danneggiate.** Gli interventi di riparazione sulle batterie devono essere eseguiti dal costruttore o da fornitori di assistenza autorizzati.

Norme di sicurezza aggiuntive per elettrofresatrici compatte

- **Usare morsa o altri metodi pratici per fissare e bloccare il pezzo da lavorare ad una piattaforma stabile.** Tenere il lavoro con le mani o contro il corpo non assicura la stabilità e potrebbe portare ad una perdita del controllo.
- **NON tagliare il metallo.**
- **Mantenere le impugnature e le superfici di presa asciutte, pulite e senza tracce di olio o grasso.** Così facendo sarà possibile migliorare il controllo dell'elettrotensile.
- **Mantenere una presa salda sull'elettrotensile con entrambe le mani per opporsi al momento della forza iniziale.** Mantenere sempre una presa stabile sull'elettrotensile.
- **Seguire sempre le raccomandazioni sulla velocità del produttore della punta, in quanto alcune punte richiedono velocità specifiche per garantire sicurezza e prestazioni.** Se non si è sicuri della velocità corretta o se si sta sperimentando qualsiasi tipo di problema, rivolgersi al produttore della punta.
- **Tenere le mani lontane dalla zona di taglio. Mai sporgersi al di sotto del pezzo da lavorare per nessuna ragione.** Tenere la base dell'elettrofresatrice saldamente a contatto con il pezzo in lavorazione durante il taglio.
- **Non far partire mai l'unità motore quando non è inserita in una delle basi dell'elettrofresatrice.** Il motore non è concepito per essere tenuto in mano.
- **Mantenere costante la pressione di taglio.** Non sovraccaricare il motore.
- **Utilizzare solo punte affilate.** Le punte non affilate potrebbero far deviare o inceppare l'elettrofresatrice sotto pressione.
- **Assicurarsi che il motore si sia arrestato completamente prima di posare l'elettrofresatrice.** Se la punta sta ancora girando nel momento in cui l'elettrofresatrice viene posata, potrebbe causare lesioni a persone o danni materiale.
- **Assicurarsi che la punta dell'elettrofresatrice sia a una certa distanza dal pezzo in lavorazione prima di avviare il motore.** Se la punta è a contatto con il pezzo in lavorazione quando viene avviato il motore, potrebbe provocare lo sbalzo di quest'ultimo, causando danni o lesioni.
- **Rimuovere SEMPRE la batteria prima di eseguire regolazioni o cambiare le punte.**
- **Tenere le mani lontane dalle punte quando il motore è in funzione per impedire lesioni personali.**
- **Non toccare mai la punta subito dopo l'uso.** Potrebbe essere incandescente.

- **Lasciare spazio sufficiente sotto al pezzo in lavorazione per la punta dell'elettrofresatrice quando si esegue un taglio trasversale.**
- **Serrare saldamente il dado stringipinza per evitare lo slittamento della punta.**
- **Non serrare mai il dado stringipinza senza che vi sia inserita una punta.**
- **Non utilizzare punte con un diametro superiore a 30 mm in questo elettrotensile.**
- **Evitare di eseguire il tagli in concordanza (nella direzione opposta rispetto a quello illustrato nella Figura O). Durante l'esecuzione di un taglio in concordanza aumenta la possibilità di perdere il controllo dell'elettrofresatrice e che si verifichino lesioni personale.** Quando si rende necessario il taglio in concordanza (fresatura all'indietro attorno a un angolo), esercitare la massima attenzione per mantenere il controllo dell'elettrofresatrice. Eseguire tagli più piccoli e rimuovere il materiale minimo ad ogni passaggio.
- **Utilizzare sempre frese per taglio dritto, frese per battute, frese profilate, frese per modanature o scanalature con diametro corrispondente alla misura della pinza montata sull'apparato.**
- **Usare sempre punte omologate per funzionare a una velocità di 30000 min⁻¹ e marcate in modo conforme.**
- **Non tenere in mano la fresatrice in posizione capovolta od orizzontale.** Il motore può staccarsi dalla base se non è montato correttamente secondo le istruzioni.
- **Prima di avviare il motore, allontanare tutti gli oggetti estranei dalla zona di lavoro.**
- **Non utilizzare su un piano per fresatrici.**
- **Tenere sempre lo schermo anti-trucioli (se incluso) pulito e in posizione.**
- **Non premere il pulsante di blocco del mandrino mentre il motore è in funzione.** Così facendo può danneggiare il blocco del mandrino.
- **Assicurarsi sempre che la superficie di lavoro sia priva di chiodi e altri oggetti estranei.** Tagliare in un chiodo può causare il rimbalzo della punta e dell'apparato.

Rischi residui

Malgrado l'applicazione delle principali regole di sicurezza e l'implementazione di dispositivi di sicurezza, alcuni rischi residui non possono essere evitati. Questi sono:

- Menomazioni uditive.
- Rischio di lesioni personali causati da schegge volanti.
- Rischio di bruciature causate da parti che si arroventano durante la lavorazione.
- Rischio di lesioni personali causate dall'utilizzo prolungato.

CONSERVARE QUESTE ISTRUZIONI

Caricabatterie

I caricabatteria DEWALT non richiedono alcuna regolazione e sono progettati per funzionare nel modo più semplice possibile.

Sicurezza elettrica

Il motore elettrico è stato progettato per essere alimentato con un solo livello di tensione. Verificare sempre che la tensione del pacco batteria corrisponda alla tensione della targhetta. Assicurarsi anche che la tensione del caricabatterie corrisponda a quella di rete.



L'apparato DEWALT possiede doppio isolamento secondo la normativa EN60335, perciò non è necessario il collegamento a terra.

Se il cavo di alimentazione è danneggiato, deve essere sostituito con un cavo appositamente realizzato, disponibile tramite la rete di assistenza DEWALT.

(CH) Per la sostituzione del cavo di alimentazione, utilizzare sempre la spina di tipo prescritto.

Tipo 11 per la classe II
(doppio isolamento) – utensili elettrici

Tipo 12 per la classe I
(messa a terra) – utensili elettrici

(CH) Gli apparecchi portatili, utilizzati in ambiente esterno, devono essere collegati ad un interruttore differenziale.

Utilizzo di un cavo di prolunga

Non si dovrebbe mai utilizzare un cavo di prolunga se non assolutamente necessario. Utilizzare un cavo di prolunga omologato, adatto alla presa di ingresso del caricabatterie (vedere i **Dati Tecnici**). La sezione minima del conduttore è 1 mm² e la lunghezza massima è 30 m.

Se si utilizza un cavo in bobina, srotolarlo completamente.

Istruzioni di sicurezza importanti per tutti i caricabatteria

CONSERVARE LE PRESENTI ISTRUZIONI: il presente manuale contiene importanti istruzioni di sicurezza e di funzionamento per caricabatterie compatibili (vedere **Dati tecnici**).

- Prima di utilizzare il caricatore, leggere tutte le istruzioni e gli avvertimenti contrassegnati sul caricatore, la batteria e il prodotto che funziona con la batteria.



AVVERTENZA: rischio di scossa elettrica. Non far penetrare alcun liquido dentro al caricabatterie. Pericolo di scossa elettrica.



AVVERTENZA: consigliamo l'utilizzo di un dispositivo di corrente residua con una corrente nominale residua di 30mA o inferiore.



ATTENZIONE: rischio di incendio. Per ridurre il rischio di lesioni, caricare solamente batterie ricaricabili DEWALT. Tipi diversi di batterie potrebbero scoppiare provocando lesioni personali e danni.



ATTENZIONE: i bambini devono essere sorvegliati per assicurarsi che non giochino con l'apparecchio.

AVVISO: in determinate condizioni, con il caricatore inserito nella presa di corrente, i contatti di carica esposti all'interno del caricabatterie possono essere circuitati da materiale estraneo. Materiali estranei di natura conduttiva quali, a titolo esemplificativo, ma non esaustivo, lana d'acciaio, fogli di alluminio o qualsiasi accumulo di particelle metalliche devono essere tenuti lontano dalle

cavità del caricabatterie. Staccare sempre il caricabatterie dalla presa quando il pacco batteria non è in sede.

Staccare il caricabatterie dalla presa prima di cominciare a pulirlo.

- **NON provare a caricare il pacco batterie con qualsiasi altro caricabatteria diverso da quelli di questo manuale.** Il caricabatterie e il pacco batteria sono progettati specificatamente per lavorare insieme.
- **Questi caricabatteria non sono previsti per alcun altro utilizzo diverso dal caricare le batterie ricaricabili DEWALT.** Ogni utilizzo diverso comporta rischio di incendio, scossa elettrica o folgorazione.
- **Non esporre il caricabatteria a pioggia o neve.**
- **Per staccare dalla presa il caricabatterie, tirare la spina e non il cavo.** Ciò riduce il rischio che si danneggino entrambi.
- **Assicurarsi che il cavo sia posto in modo da non essere calpestato, non faccia inciampare o altro che lo possa danneggiare o sollecitare.**
- **Non utilizzare un cavo di prolunga se non è strettamente necessario.** L'utilizzo di cavi di prolunga non idonei può dar luogo a rischio di incendio, scossa elettrica o folgorazione.
- **Non mettere alcun oggetto sopra il caricabatteria e non appoggiare il caricabatteria su superfici morbide che potrebbero bloccare le fessure di ventilazione e causare calore interno eccessivo.** Tenere il caricabatteria lontano da qualsiasi fonte di calore. Il caricabatteria viene ventilato con le fessure sopra e sotto l'alloggiamento.
- **Non lavorare con un caricabatteria che abbia il cavo o la spina danneggiati**—farli sostituire immediatamente.
- **Non azionare il caricabatteria se ha preso un forte colpo, è caduto o è stato danneggiato in qualche altro modo.** Portarlo in un centro di assistenza autorizzato.
- **Non smontare il caricabatteria; quando è necessaria assistenza o riparazione, portarlo in un centro di assistenza autorizzato.** Un montaggio sbagliato comporta il rischio di scossa elettrica, folgorazione o incendio.
- Nel caso in cui il cavo di alimentazione fosse danneggiato, è necessario farlo sostituire immediatamente dal produttore, o dal suo agente o da persone qualificate per evitare pericoli.
- **Staccare il caricabatteria dalla presa prima di qualsiasi tipo di pulizia.** Ciò riduce il rischio di scossa elettrica. La rimozione del pacco batteria non riduce tale rischio.
- Non tentare **MAI** di collegare fra loro 2 caricabatteria.
- **Il caricabatteria è progettato per funzionare con la corrente elettrica da 230V standard di rete. Non tentare di utilizzarlo con una tensione diversa.** Ciò non vale per i caricabatterie da veicolo.

Caricamento di una batteria (Fig. C)









1. Collegare il caricatore ad una presa adatta prima di inserire il gruppo batterie.
2. Inserire il pacco batteria  nel caricabatteria, assicurandosi che sia completamente posizionato nel caricabatteria. La luce rossa (in carica) lampeggia ripetutamente, indicando che è iniziato il processo di carica.

3. Il completamento della carica sarà indicato dalla luce rossa che rimane continuamente accesa. Il pacco batteria è completamente carico e può essere utilizzato in questo momento o lasciato nel caricabatterie. Per rimuovere il pacco batteria dal caricabatterie, premere e tenere premuto il pulsante di sblocco della batteria **2** sul pacco batteria.

NOTA: Per garantire la massima prestazione e durata delle batterie Li-Ion, caricare completamente il pacco batteria prima di utilizzarlo per la prima volta.

Funzionamento del caricabatterie

Consultare gli indicatori sottostanti per lo stato di carica del pacco batteria.

Indicatori di carica	
 in carica	 
 carica completa	 
 ritardo per pacco caldo/freddo*	 

*La spia rossa continuerà a lampeggiare, ma una spia dell'indicatore gialla sarà illuminata durante questa operazione. Una volta che la batteria avrà raggiunto una temperatura adeguata, la spia gialla si spegnerà e il caricabatteria riprenderà la procedura di caricamento.

I caricabatteria compatibili non caricheranno un pacco batteria difettoso. Il caricabatteria indicherà una batteria difettosa e non si illuminerà.

NOTA: questo potrebbe anche indicare un problema del caricabatteria.

Se il caricabatteria indica un problema, portare il caricatore e il pacco batteria presso un centro di assistenza autorizzato per essere testati.

Ritardo pacco caldo/freddo

Quando il caricabatteria rileva una batteria troppo calda o troppo fredda avvia automaticamente un ritardo pacco caldo/freddo, sospendendo il caricamento finché la batteria non ha raggiunto la temperatura appropriata. Il caricabatteria quindi passa automaticamente alla modalità di caricamento del pacco. Questa funzione garantisce la massima durata della batteria.

Un pacco batteria freddo si caricherà a una velocità più lenta rispetto a un pacco batteria caldo. Il pacco batteria si caricherà a una velocità rallentata per tutto il ciclo di caricamento e non tornerà alla velocità di caricamento massima anche se la batteria si scalda.

Il caricabatteria DCB118 è dotato di una ventola interna progettata per raffreddare il pacco batterie. La ventola si accende automaticamente quando il pacco batteria necessita di essere raffreddato. Non utilizzare mai il caricabatteria se la ventola non funziona correttamente o se le aperture di ventilazione sono bloccate. Non permettere a corpi estranei di entrare all'interno del caricabatteria.

Sistema di protezione elettronico

Gli apparati XR Li-Ion (agli ioni di litio) sono progettati con un sistema di protezione elettronico che salvaguarda la batteria da sovraccarico, surriscaldamento o scaricamento completo.

L'apparato si spegnerà automaticamente se dovesse scattare il Sistema di Protezione Elettronico. In tal caso, riporre la batteria agli ioni di litio sul caricatore finché non è completamente carica.

Montaggio a parete

Questi caricabatterie sono progettati per essere montabili a parete o per sedersi in posizione verticale su un piano o una superficie di lavoro. Durante il montaggio a parete, individuare il caricabatteria a portata di una presa elettrica, e lontano da un angolo o altri ostacoli che possano impedire il flusso d'aria. Utilizzare il retro del caricabatteria come modello per la posizione delle viti di montaggio sulla parete. Montare il caricabatteria in modo sicuro utilizzando viti per cartongesso (acquistate separatamente) di almeno 25,4 mm di lunghezza con un diametro della testa della vite di 7-9 mm, fissata nel legno a una profondità ottimale lasciando circa 5,5 mm della vite esposti. Allineare le fessure sul retro del caricatore con le viti a vista e inserirle fino in fondo nelle fessure.

Istruzioni di pulizia per il caricabatteria



AVVERTENZA: rischio di scossa elettrica. Scollegare il caricabatteria dalla presa di alimentazione CA prima della pulizia. È possibile rimuovere lo sporco e il grasso dall'esterno del caricabatteria utilizzando un panno o una spazzola morbida non metallica. Non utilizzare acqua o soluzioni detergenti. Non far penetrare del liquido all'interno dell'apparato, e non immergere alcuno dei suoi componenti direttamente in un liquido.

Pacco batteria

Istruzioni di sicurezza importanti per tutti i pacchi batteria

Con l'ordine dei pacchi batteria di ricambio, assicurarsi di includere il loro numero di catalogo e la tensione.

Quando si apre la scatola, il pacco batteria non è carico completamente. Prima di utilizzare il pacco batteria e il caricabatteria, leggere le istruzioni di sicurezza seguenti. Seguire poi le procedure di carica descritte.

LEGGERE TUTTE LE ISTRUZIONI

- **Non caricare o utilizzare la batteria in ambienti con atmosfera esplosiva, come quelli in presenza di liquidi, gas o polveri infiammabili.** L'inserimento o la rimozione della batteria dal caricabatteria può incendiare le polveri o i fumi.
- **Non forzare il pacco batteria nel caricabatteria. Non modificare il pacco batteria in modo da farlo entrare in un caricabatteria non compatibile siccome il pacco batteria potrebbe rompersi e provocare gravi lesioni personali.**
- Caricare i pacchi batteria solo nei caricabatteria DEWALT.
- **NON spruzzare o immergere in acqua o in altri liquidi.**
- **Non immagazzinare o non utilizzare l'apparato e il pacco batteria in posti dove la temperatura raggiunge o supera 40 °C (come nei capannoni o nelle costruzioni metalliche in estate).**

- **Non bruciare il pacco batteria anche se è seriamente danneggiato o è completamente esausto.** Il pacco batteria può esplodere se gettato nel fuoco. Se vengono bruciati dei pacchi batteria agli ioni di litio, si creano fumi e materiali tossici.
- **Se il contenuto della batteria viene a contatto con la pelle, lavare immediatamente con sapone delicato e acqua.** Se il liquido della batteria raggiunge gli occhi, sciacquare con acqua gli occhi aperti per 15 minuti o fino a quando cessa l'irritazione. Se sono necessarie cure mediche, l'elettrolito della batteria è composto da una miscela di carbonati organici liquidi e di sali di litio.
- **Il contenuto delle celle della batteria aperta può causare irritazione delle vie respiratorie.** Far circolare aria fresca. Se il sintomo persiste, rivolgersi a cure mediche.



AVVERTENZA: rischio di incendio. Il liquido della batteria si può incendiare se esposto a scintilla o a fiamma.



AVVERTENZA: non cercare mai di aprire il pacco batteria per alcun motivo. Se l'involucro del pacco batteria è lesionato o danneggiato, non inserirlo nel caricabatterie. Non schiacciare, far cadere o danneggiare il pacco batteria. Non utilizzare un pacco batteria o un caricabatterie che abbia subito un forte colpo, sia caduto, sia stato travolto o danneggiato in qualche modo (per esempio forato con un chiodo, battuto con un martello, calpestato). Pericolo di scossa elettrica o folgorazione. I pacchi batteria danneggiati dovrebbero essere inviati al centro assistenza per il riciclaggio.



AVVERTENZA: pericolo d'incendio. Non conservare o trasportare il pacco batteria in modo tale che degli oggetti metallici possano entrare a contatto con i terminali esposti della batteria. Per esempio, non riporre il pacco batteria in grembiuli, tasche, cassette degli attrezzi, scatole kit prodotto, cassette, ecc, con chiodi, viti, chiavi, etc.



ATTENZIONE: quando non viene usato, appoggiare l'apparato di fianco su una superficie stabile, dove non ci sia rischio di inciampare o di cadere. Alcuni apparati con pacchi batterie grandi possono rimanere in piedi poggiando sul pacco batteria ma potrebbero cadere facilmente.

Trasporto



AVVERTENZA: pericolo d'incendio. Il trasporto delle batterie può causare incendi se i terminali della batteria entrano inavvertitamente a contatto con materiali conduttivi. Durante il trasporto delle batterie, assicurarsi che i terminali della batteria siano protetti e ben isolati da materiali che potrebbero entrare in contatto con essi e causare un corto circuito.

NOTA: queste luci sono intese per l'illuminazione della superficie di lavoro immediata e non devono essere usate come torcia.

Le batterie DEWALT sono conformi a tutte le norme di trasporto in vigore come prescritte dalle normative del settore e legali che includono la Raccomandazione NU sul trasporto di merci pericolose; le normative sulle merci pericolose dell'Associazione

di trasporto aereo internazionale (IATA), le normative internazionali marittime sulle merci (IMDG) e l'Accordo europeo concernente il trasporto stradale internazionale di merci pericolose (ADR). Le celle e le batterie agli ioni di litio sono state testate conformemente alla sezione 38,3 delle Raccomandazioni NU sul Manuale di Test e Criteri per il Trasporto di merci pericolose.

Nella maggior parte dei casi, la spedizione di un pacco batteria DEWALT sarà esentata dalla classificazione di Materiale pericoloso Classe 9 pienamente regolamentato. In generale, solo le spedizioni contenenti una batteria agli ioni di litio con una classe superiore a 100 wattore (Wh) richiederà una spedizione Classe 9 pienamente regolamentata. Tutte le batterie agli ioni di litio hanno la potenza in wattora indicata sulla confezione. Inoltre, a causa della complessità della regolamentazione, DEWALT sconsiglia la spedizione aerea delle sole batterie agli ioni di litio a prescindere dalla classificazione in wattora. Le spedizioni di utensili con batterie (kit combo) possono essere effettuate per via aerea eccetto salvo che la classificazione in wattore della batteria non sia superiore a 100 Wh.

A prescindere che una spedizione sia considerata esente o pienamente regolata, è di responsabilità dei trasportatori consultare le ultime normative concernenti i requisiti di imballaggio/etichettatura/contrassegno e documentazione.

Le informazioni contenute nella presente sezione sono fornite in buona fede e si ritengono accurate al momento della creazione del documento. Tuttavia, non viene fornita alcuna garanzia implicita o esplicita. È di responsabilità dell'acquirente assicurarsi che le proprie attività sia conformi alle normative in vigore.

Trasporto della batteria FLEXVOLT™

La batteria DEWALT FLEXVOLT™ ha due modalità: **Uso** e **Trasporto**.

Modalità Uso: Quando la batteria FLEXVOLT™ è utilizzata autonomamente o si trova in un prodotto DEWALT 18V, funzionerà come batteria da 18V. Quando la batteria FLEXVOLT™ si trova in un prodotto da 54V o 108V (due batterie da 54V), funzionerà come batteria da 54V.

Modalità Trasporto: Quando viene inserito il coperchio sulla batteria FLEXVOLT™, la batteria è in modalità trasporto. Conservare il coperchio per la spedizione.

In modalità Trasporto, le celle sono elettricamente scollegate all'interno del pacco risultando in 3 batterie con un wattora più basso (Wh) rispetto a 1 batteria con un wattora superiore. La quantità superiore di 3 batterie con un wattora inferiore può esentare il pacco da determinate norme di spedizione imposte sulle batterie con wattora superiore.

Per esempio, la classificazione di Trasporto Wh potrebbe indicare 3 x 36 Wh, ovvero 3 batterie di 36 Wh ciascuna.

La classificazione di Utilizzo Wh potrebbe indicare 108 Wh (1 batteria implicita).

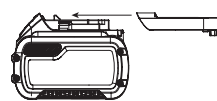

Esempio di marcatura sull'etichetta d'uso e trasporto

Use: 108 Wh
Transport: 3x36 Wh

Istruzioni per la conservazione

1. Il posto migliore per la conservazione è un luogo fresco e asciutto, non illuminato direttamente dal sole e protetto da eccessive temperature calde o fredde. Per ottenere il massimo di prestazioni e di durata dalla batteria, conservare i pacchi batteria a temperatura ambiente quando non utilizzati.
2. Per la conservazione nel lungo periodo, si raccomanda di ritirare un pacco batteria completamente carico in un luogo fresco e asciutto fuori dal caricabatteria per risultati ottimali.

NOTA: i pacchi batteria non devono essere conservati completamente privi di carica. Il pacco batteria dovrà essere ricaricato prima dell'uso.

Targhette sul caricabatterie e sul pacco batteria

Oltre ai simboli utilizzati nel presente manuale, le etichette sul caricabatteria e il pacco batteria riportano i seguenti simboli:



Leggere il manuale d'istruzioni prima dell'uso.



Vedere i **Dati Tecnici** per il tempo di ricarica.



Non toccare con oggetti conduttivi.



Non caricare pacchi batteria danneggiati.



Non esporre all'acqua.



Far sostituire immediatamente i cavi difettosi.



Caricare esclusivamente a temperature tra 4 °C e 40 °C.



Solo per uso interno.



Smaltire il pacco batteria con la dovuta attenzione per l'ambiente.

LI-ION



Caricare i pacchi batteria DEWALT esclusivamente con i caricabatteria designati da DEWALT. Il caricamento di pacchi batteria diversi da quelli designati da DEWALT con un caricabatteria DEWALT potrebbero causare un'esplosione o comportare altre situazioni di pericolo.



Non bruciare il pacco batteria.



UTILIZZO (senza il tappo di trasporto). Esempio: la classificazione Wh indica 108 Wh (1 batteria con 108 Wh).



TRASPORTO (con tappo di trasporto incorporato).
Esempio: la classificazione Wh indica 3 x 36 Wh (3 batterie di 36 Wh).

Tipo batterie

I modelli DCW600, DCW604 e funzionano con un pacco batteria da 18 volt.

Questi pacchi batteria possono essere utilizzati: DCB181, DCB182, DCB183, DCB183B, DCB184, DCB184B, DCB185, DCB187, DCB189, DCB546, DCB547, DCB548. Fare riferimento a **Dati Tecnici** per ulteriori informazioni.

Contenuto della confezione

DCW600

- 1 Elettrofresatrice con base fissa
- 1 Aspiratore per polveri per base fissa
- 1 Guida parallela di base
- 1 Pinza per punte di 8 mm
- 1 Pinza per punte di 1/4"
- 1 Chiave
- 1 Sottobase tonda

DCW604

- 1 Elettrofresatrice con base fissa e base ad affondamento
- 1 Sottobase tonda
- 1 Aspiratore per polveri per base ad affondamento
- 1 Aspiratore per polveri per base fissa
- 1 Guida parallela di base
- 1 Guida parallela per base ad affondamento
- 1 Pinza per punte di 8 mm
- 1 Pinza per punte di 1/4"
- 1 Chiave
- 1 Utensile per centraggio

La confezione contiene:

- 1 Pacco batteria Li-Ion (C1, D1, L1, M1, P1, S1, T1, X1, Y1 modelli)
- 2 Pacchi batteria Li-Ion (C2, D2, L2, M2, P2, S2, T2, X2, Y2 modelli)
- 3 Pacchi batteria Li-Ion (C3, D3, L3, M3, P3, S3, T3, X3, Y3 modelli)
- 1 Manuale di istruzioni

NOTA: I pacchi batteria, i caricabatterie e le cassette di trasporto non sono inclusi nei modelli N. I pacchi batteria e i caricabatterie non sono inclusi nei modelli NT. I modelli B includono i pacchi batteria Bluetooth®.

NOTA: il marchio Bluetooth® e i logo sono marchi registrati di proprietà di Bluetooth®, SIG, Inc. e l'utilizzo di tali marchi da parte di DEWALT è concesso in licenza. Altri marchi e nomi commerciali sono di proprietà dei rispettivi titolari.

- Verificare eventuali danni all'apparato, ai componenti o agli accessori che possano essere avvenuti durante il trasporto.
- Prima di utilizzare il prodotto, leggere e comprendere interamente questo manuale.

Riferimenti sull'apparato

Sull'apparato sono presenti i seguenti simboli:



Leggere il manuale d'istruzioni prima dell'uso.



Utilizzare protezioni acustiche.



Utilizzare protezioni oculari.



Radiazione visibile. Non guardare direttamente la luce.

Posizione del Codice Data (Fig. C)

Il codice data **22**, che comprende anche l'anno di fabbricazione, è stampato sulla superficie dell'alloggiamento.

Esempio:

2019 XX XX

Anno di fabbricazione

Descrizione (Fig. A)



AVVERTENZA: non modificare l'apparato o alcuna parte di esso. Si possono causare danni o lesioni personali.

- | | |
|------------------------------------------|----------------------------------------------|
| 1 Batteria | 12 Leva di bloccaggio |
| 2 Pulsante di rilascio batteria | 13 Sottobase a D |
| 3 Interruttore di accensione | 14 Fermocorsa torretta |
| 4 Selettore velocità variabile | 15 Asta di regolazione della profondità |
| 5 Anello di regolazione della profondità | 16 Leva di bloccaggio base ad affondamento |
| 6 Motore | 17 Perni di guida |
| 7 Pulsante di blocco del mandrino | 18 Impugnature laterali base ad affondamento |
| 8 Mandrino | 19 Arresto motore |
| 9 Scanalatura perno guida | 20 Sottobase per base ad affondamento |
| 10 Luci di lavoro | 21 Sottobase rotonda |

Uso previsto

Questo elettroutensile è concepito per la fresatura professionale di media entità di legno, prodotti in legno e plastica con punte dal gambo di 6–8 mm.

NON utilizzare in condizioni di bagnato o in presenza di liquidi o gas infiammabili.

NON PERMETTERE ai bambini di avvicinarsi all'apparato. Le persone inesperte devono utilizzare questo apparato solo sotto sorveglianza.

- Questo prodotto non è destinato per l'uso da parte di persone (compresi i bambini) con capacità fisiche, sensoriali o mentali ridotte, o prive di esperienza e conoscenza, a meno che non abbiano ottenuto sorveglianza o istruzioni riguardo all'uso dell'apparecchio da parte di una persona responsabile della loro sicurezza. I bambini non devono mai essere lasciati da soli con questo prodotto.

ASSEMBLAGGIO E REGOLAZIONI



AVVERTENZA: per ridurre il rischio di gravi lesioni personali, spegnere l'apparato e staccare il pacco batteria prima di eseguire qualsiasi regolazione o rimozione/installazione di dotazioni o accessori. Un avvio accidentale può causare lesioni.



AVVERTENZA: utilizzare esclusivamente pacchi batteria e caricabatterie DEWALT.

Inserimento e rimozione del gruppo batterie dall'apparato (Fig. C)

NOTA: per risultati ottimali, assicurarsi che il pacco batteria **1** sia completamente carico.

Per installare il pacco batteria nell'impugnatura dell'apparato

- Allineare il pacco batteria **1** alle guide all'interno dell'impugnatura dell'apparato (Fig. C).
- Farlo scorrere nell'impugnatura finché il pacco batteria non è saldamente posizionato nell'apparato e assicurarsi che non si disinnesti.

Per rimuovere il pacco batteria dall'apparato

- Premere il pulsante di rilascio della batteria **2** ed estrarre il pacco batteria dall'impugnatura dell'apparato.
- Inserire il pacco batteria nel caricatore come descritto nella sezione caricabatteria di questo manuale.

Pacchi batteria con indicatore del livello di carburante (Fig. C)

Alcuni pacchi batteria DEWALT comprendono un indicatore del livello di carburante costituito da tre spie LED verdi che indicano il livello di carica rimanente nel pacco batteria.

Per azionare l'indicatore del carburante, premere e tenere premuto il pulsante dell'indicatore del carburante **46**. Una combinazione di tre spie LED verdi si illumina per designare il livello di carica residua. Quando il livello di carica nella batteria scende al di sotto del limite utilizzabile, l'indicatore del carburante non si illumina e sarà necessario ricaricare la batteria.

NOTA: l'indicatore del carburante è solo un'indicazione del livello di carica residua sul pacco batteria. Non indica la funzionalità dell'apparato ed è soggetto a variazioni in base ai componenti prodotto, alla temperatura e all'applicazione dell'utente finale.

Inserimento e rimozione della punta (Fig. D)

Per inserire la punta

- Rimuovere il motore dalla base. Fare riferimento ai capitoli **Rimozione del motore dalla base fissa** oppure **Rimozione del motore dalla base ad affondamento** (se necessario).
 - Pulire e inserire il gambo tondo della punta desiderata nella pinza allentata fino in fondo, quindi estrarlo di circa 1,6 mm.
 - Premere il pulsante di blocco del mandrino **7** per tenere l'albero del mandrino in posizione mentre si gira il dado stringipinza **23** in senso orario con la chiave in dotazione
- NOTA:** l'unità è dotata di denti di arresto multipli per il

blocco del mandrino che consentono un metodo opzionale di serraggio della punta a "nottolino manuale".

Per serrare con il metodo a "nottolino manuale":

- a. senza rimuovere la chiave dal dado stringipinza **23**, rilasciare la pressione sul pulsante di blocco del mandrino **7**.
- b. Con la chiave ancora sul dado stringipinza, invertire la direzione di serraggio per ripristinare la posizione della chiave.
- c. Premere nuovamente il pulsante di blocco del mandrino e ruotare la chiave in senso orario.
- d. Ripetere la procedura finché il dado stringipinza non viene stretto a sufficienza.

AVVISO: evitare possibili danni alla pinza. Non serrare mai la pinza senza che vi sia inserita una punta.

Per rimuovere la punta

1. Rimuovere il motore dalla base (consultare il capitolo **Rimozione del motore dalla base fissa** o **Rimozione del motore dalla base ad affondamento**).
2. Premere il pulsante di blocco del mandrino **7** per tenere l'albero del mandrino in posizione mentre si gira il dado stringipinza **23** in senso antiorario con la chiave in dotazione.

Per allentare con il metodo a "nottolino manuale":

1. senza rimuovere la chiave dal dado stringipinza **23**, rilasciare la pressione sul pulsante di blocco del mandrino **7**.
2. Con la chiave ancora sul dado stringipinza **23**, invertire la direzione di allentamento per ripristinare la posizione della chiave.
3. Premere nuovamente il pulsante di blocco del mandrino **7** e ruotare la chiave in senso orario.
4. Ripetere la procedura finché il dado stringipinza **23** non viene allentato ed è possibile rimuovere la punta.

Pinze

NOTA: non stringere mai la pinza senza aver prima inserito una punta della fresatrice al suo interno. Serrare una pinza vuota, anche manualmente, può danneggiare la pinza.

Per cambiare dimensione della pinza, svitare il gruppo della pinza, come descritto di sopra. Inserire la pinza desiderata invertendo la procedura. La pinza e il dado stringipinza sono legati. Non tentare di rimuovere la pinza dal dado stringipinza.

Blocco della leva di regolazione (Fig. E)

Non esercitare una forza eccessiva per fissare la leva di bloccaggio. L'impiego di una forza eccessiva potrebbe danneggiare la base.

Quando la leva di bloccaggio viene fissata in posizione, il motore non deve muoversi nella base.

È necessario effettuare delle regolazioni se la leva di bloccaggio non si innesta senza applicare una forza eccessiva oppure se il motore si muove nella base dopo l'innesto.

Per regolare la forza di innesto della leva di bloccaggio:

1. aprire la leva di bloccaggio **12** (base fissa) o **40** (base ad affondamento).
2. Utilizzando una chiave esagonale, ruotare la vite di regolazione della leva di bloccaggio **24** con piccoli incrementi. Girando la vite in senso orario la leva si stringe, mentre girando la vite in senso antiorario la leva si allenta.

Centraggio della sottobase (Fig. A, F1–F3)

Se è necessario regolare, modificare o sostituire la sottobase, si raccomanda di utilizzare un utensile di centraggio. L'utensile di centraggio è costituito da un cono e da un perno.

Per regolare la sottobase, procedere come segue.

La Figura F1 mostra come regolare la sottobase a D sulla base fissa.

La Figura F2 mostra come regolare la sottobase sulla base ad affondamento.

La Figura F3 mostra come regolare la sottobase tonda sulla base fissa.

1. Allentare ma non rimuovere le viti della sottobase **25** in modo che la sottobase si muova liberamente.
2. Inserire il perno nella pinza e serrare il dado stringipinza.
3. Inserire il motore nella base e fissare la leva di bloccaggio **12** / **40** sulla base.
4. Collocare il cono sul perno ed esercitare una leggera pressione sul cono finché non si ferma. In questo modo la sottobase verrà centrata.
5. Tenendo il cono premuto verso il basso, serrare le viti della sottobase.

Uso delle guide modello

La sottobase per la base ad affondamento accetterà le guide modello. Sulla base fissa, la sottobase tonda dovrà essere in grado di accettare le guide modello.

NOTA: la sottobase a D non è predisposta per le guide modello ed è progettata per l'uso con frese di diametro fino a 30 mm.

Per utilizzare le guide modello

1. Installare la guida modello nella sottobase utilizzando due viti e serrare saldamente.
2. Centrare la sottobase. Consultare il capitolo **Centraggio della sottobase**.

Installazione di una guida parallela per una base fissa (Fig. G)

Per la base fissa è inclusa una guida parallela (modello DE6913).

1. Rimuovere il motore dalla base fissa. Consultare il capitolo **Rimuovere il motore dalla base fissa**.
2. Rimuovere le viti a testa piatta **27** dai fori di ritiro sulla guida parallela.
3. Far scorrere la guida parallela **26** nell'alloggiamento della guida parallela **28** sul lato della base (Fig. G). Inserire le due viti a testa piatta attraverso i fori appropriati nella sottobase per fissare la guida di bordatura. Serrare i dispositivi di fissaggio.

4. Seguire tutte le istruzioni fornite insieme alla guida parallela.

NOTA: per rimuovere la guida parallela, invertire la procedura descritta sopra. Dopo aver rimosso la guida parallela, riporre sempre le due viti a testa piatta **27** nei fori di ritiro sulla guida parallela per evitare di perderli.

Installazione di una guida parallela con aste di guida sulla base ad affondamento, solo nel modello DCW604 (Fig. H)

È possibile che sia fornita una guida parallela con aste di guida in dotazione insieme all'unità con base ad affondamento. Una guida parallela premium (modello DE6913) è inoltre disponibile presso il proprio rivenditore o centro di assistenza di zona a un costo aggiuntivo.

1. Fissare le aste di guida **36** alla base ad affondamento dell'elettrofresatrice.
2. Fissare le viti a testa zigrinata **37** e le molle **38** alla base.
3. Serrare le viti a testa zigrinata **37**.
4. Far scorrere la guida parallela **39** sulle aste.
5. Fissare le viti a testa zigrinata **37** e le molle **38** alla guida parallela.
6. Serrare temporaneamente le viti a testa zigrinata. Consultare il Capitolo **Regolazione della guida parallela**.

Regolazione della guida parallela (Fig. A, H)

Seguire tutte le istruzioni di assemblaggio fornite insieme alla guida parallela.

1. Tracciare una linea di riferimento per il taglio sul materiale in lavorazione.
2. Abbassare il carrello dell'elettrofresatrice finché la fresa non giunge a contatto con il pezzo in lavorazione.
3. Bloccare il meccanismo del taglio a tufo rilasciando la rispettiva leva di bloccaggio **16**.
4. Posizionare l'elettrofresatrice sulla linea di riferimento. Il tagliente esterno della fresa dovrà coincidere con la linea di taglio.
5. Fare scorrere la guida parallela **39** contro il pezzo in lavorazione e serrare le viti a testa zigrinata **37**.

Fissaggio dell'aspiratore per polveri alla base fissa (Fig. I)

Per collegare un aspiratore per polveri all'elettrofresatrice, procedere come segue:

1. Rimuovere il motore dalla base. Consultare il capitolo **Rimuovere il motore dalla base fissa**.
2. Fissare l'accessorio di attacco dell'aspiratore per polveri **29** alla base, come è illustrato. Serrare saldamente le viti a testa zigrinata **30** a mano.
3. Fissare l'adattatore per il tubo flessibile all'accessorio di attacco dell'aspiratore.
4. Quando si utilizza un aspiratore per polveri tenere conto della sua collocazione. Assicurarsi che l'aspiratore sia stabile e che il rispettivo tubo flessibile non interferisca con il lavoro.

Fissaggio dell'aspiratore per polveri alla base ad affondamento (Fig. J)

1. Rimuovere il motore dalla base. Consultare il capitolo **Rimozione del motore dalla base ad affondamento**.
2. Far scorrere la linguetta **31** (incassata) sull'attacco dell'aspiratore per polveri **35** nella scanalatura presente nella base ad affondamento e la linguetta a scatto **32** (incassata) nel foro nella base ad affondamento.
3. Fissare alla base con la rondella in plastica in dotazione **33** e la vite a testa zigrinata **34**. Serrare saldamente la vite a testa zigrinata a mano.
4. Fissare l'adattatore per il tubo flessibile all'attacco dell'aspiratore.

Quando si utilizza un aspiratore per polveri tenere conto della sua collocazione. Assicurarsi che l'aspiratore sia stabile e che il rispettivo tubo flessibile non interferisca con il lavoro.

Montaggio: base fissa (Fig. A, K, L)

Inserimento del motore nella base fissa

1. Aprire la leva di bloccaggio **12** sulla base.
2. Se l'anello di regolazione della profondità **5** non si trova sul motore **6**, infilare l'anello di regolazione della profondità sul motore finché l'anello non si trova circa a metà strada tra la parte superiore e la parte inferiore del motore, come illustrato. Inserire il motore nella base allineando la scanalatura sul motore **6** ai perni di guida **17** sulla base. Far scorrere il motore verso il basso finché l'anello di regolazione della profondità non scatta in posizione. **NOTA:** Le scanalature dei perni di guida **9** sono situate su entrambi i lati del motore in modo che possa essere posizionato in due orientamenti.
3. Regolare la profondità di taglio ruotando l'anello di regolazione della profondità. Consultare il Capitolo **Regolazione della profondità di taglio**.
4. Chiudere la leva di bloccaggio **12** finché non si ottiene la profondità desiderata. Per informazioni sull'impostazione della profondità di taglio, consultare il Capitolo **Regolazione della profondità di taglio**.

Regolazione della profondità di taglio (Fig. L)

1. Aprire la leva di bloccaggio **12** e ruotare l'anello di regolazione della profondità **5** finché la punta tocca appena il pezzo in lavorazione. Ruotando l'anello in senso orario la testa di fresatura si alza, mentre ruotandolo in senso antiorario la testa di fresatura si abbassa.
2. Ruotare la scala graduata di regolazione millimetrica **11** in senso orario finché lo 0 sulla scala si allinea con l'indicatore sul fondo dell'anello di regolazione della profondità.
3. Ruotare l'anello di regolazione della profondità finché l'indicatore non si allinea con la profondità desiderata della marcatura di taglio sulla scala graduata di regolazione millimetrica **11**. **NOTA:** ciascuna marcatura sulla scala di regolazione rappresenta una variazione della profondità di 0,4 mm e un

giro completo (360°) dell'anello modifica la profondità di 12,7 mm.

4. Chiudere la leva di bloccaggio **12** per bloccare la base.

Rimozione del motore dalla base fissa (Fig. K)

1. Rimuovere la batteria dal motore. Consultare il capitolo **Inserimento e rimozione della batteria**.
2. Aprire la leva di bloccaggio **12** sulla base.
3. Afferrare l'unità motore con una mano, mentre si tengono premute entrambe le linguette a sgancio rapido **45**.
4. Con l'altra mano, afferrare la base e tirare il motore dalla base.

Montaggio: base ad affondamento, solo nel modello DCW604 (Fig. A, M)

Inserimento del motore nella base ad affondamento

1. Rimuovere l'anello di regolazione della profondità **5** dal motore **6**. L'anello non viene utilizzato con la base ad affondamento.
NOTA: fissare a scatto l'anello di regolazione della profondità alla base fissa, quando non lo si utilizza, per evitare di smarrirlo.
2. Aprire la leva di bloccaggio della base ad affondamento **40**.
3. Assicurandosi che il pulsante di blocco del mandrino, inserire il motore **6** nella base allineando la scanalatura sul motore ai perni di guida **17** sulla base. Fare scorrere il motore verso il basso finché non si ferma sull'arresto motore **19**.
4. Chiudere la leva di bloccaggio **40**.

Regolazione della profondità di fresatura a tuffo (Fig. M)

AVVERTENZA: *pericolo di lacerazione. Non modificare il fincorsa della torretta mentre l'elettrofresatrice è in funzione. Così facendo, le mani saranno troppo vicine alla testa della fresa.*

AVVERTENZA: *al fine di prevenire la perdita di controllo serrare SEMPRE i dadi di limitazione spostamento insieme. Un movimento accidentale potrebbe impedire la ritrazione completa della punta.*

AVVERTENZA: *al fine di prevenire la perdita di controllo regolare i dadi di limitazione spostamento in modo che sia possibile ritrarre la punta nella base dell'elettrofresatrice, lontano dal pezzo in lavorazione.*

AVVERTENZA: *per ridurre il rischio di lesioni personali, non regolare e non rimuovere MAI il dado di arresto. Il motore può disinnestarsi provocando la perdita di controllo dell'elettrofresatrice.*

ATTENZIONE: *prima di affondare la testa della fresa nel pezzo in lavorazione accendere l'elettrofresatrice.*

1. Sbloccare il meccanismo per il taglio a tuffo tirando la rispettiva leva di bloccaggio **16** verso il basso. Spingere con delicatezza in giù le due impugnature per affondare

la fresatrice il più possibile, lasciando che la punta tocchi appena il pezzo da lavorare.

2. Bloccare il meccanismo del taglio a tuffo rilasciando la rispettiva leva di bloccaggio **16**.
3. Allentare l'asta di regolazione della profondità **15** ruotando le vite a testa zigrinata **41** in senso anti-orario.
4. Fare scorrere l'asta di regolazione della profondità **15** verso il basso in modo che coincida con il fincorsa inferiore della torretta **14**.
5. Far scorrere la linguetta del regolatore di zero **42** sull'asta di regolazione della profondità in modo che la sua parte superiore coincida con lo zero sulla scala di regolazione della profondità **43**.
6. Afferrando la sezione superiore, zigrinata dell'asta di regolazione della profondità **15**, farla scorrere verso l'alto in modo che la linguetta **42** si allinei con la profondità di taglio desiderata sulla scala di regolazione della profondità **43**.
7. Serrare la vite a testa zigrinata **41** per tenere l'asta di regolazione della profondità ferma in posizione.
8. Tenendo entrambe le mani sulle impugnature, sbloccare il meccanismo del taglio a tuffo tirando la rispettiva leva di bloccaggio **16** verso il basso. Il meccanismo del taglio a tuffo e il motore si sposteranno verso l'alto. Quando l'elettrofresatrice viene affondata, l'asta di regolazione della profondità va a colpire il fincorsa della torretta, permettendo all'elettrofresatrice di raggiungere esattamente la profondità desiderata.

Uso della torretta rotante per tagli progressivi (Fig. M)

Se la profondità di taglio necessaria è più che accettabile in un singolo passaggio, ruotare la torretta in modo che l'asta di regolazione della profondità **15** si allinei inizialmente con il fincorsa della torretta più alta. Dopo ciascun taglio, ruotare la torretta in modo che il fincorsa della profondità si allinei con il piolo più corto, finché non viene raggiunta la profondità di taglio finale.

AVVERTENZA: *non modificare il fincorsa della torretta mentre l'elettrofresatrice è in funzione. Così facendo, le mani saranno troppo vicine alla testa della fresa.*

Regolazione fine della profondità di fresatura (Fig. M)

La manopola zigrinata **44** all'estremità inferiore dell'asta di regolazione della profondità può essere utilizzata per effettuare delle regolazioni minori.

1. Per diminuire la profondità di taglio, ruotare la manopola in senso orario (guardando dalla parte superiore dell'elettrofresatrice).
2. Per aumentare la profondità di taglio, ruotare la manopola in senso antiorario (guardando dalla parte superiore dell'elettrofresatrice).

NOTA: una rotazione completa della manopola provoca una variazione di circa 1 mm della profondità.

Rimozione del motore dalla base ad affondamento (Fig. M)

1. Rimuovere la batteria dal motore. Consultare il capitolo **Inserimento e rimozione della batteria**.
2. Aprire la leva di bloccaggio **40** sulla base.
3. Afferrare l'unità motore la base con una mano e con l'altra mano estrarre il motore dalla base ad affondamento.

FUNZIONAMENTO

Istruzioni per l'uso



AVVERTENZA: osservare sempre le istruzioni di sicurezza e le normative in vigore.



AVVERTENZA: per ridurre il rischio di gravi lesioni personali, spegnere l'apparato e staccare il pacco batteria prima di eseguire qualsiasi regolazione o rimozione/installazione di dotazioni o accessori. Un avvio accidentale può causare lesioni.

Corretto posizionamento delle mani (Fig. N1, N2)



AVVERTENZA: per ridurre il rischio di lesioni personali gravi, tenere le mani **SEMPRE** nella posizione corretta, come illustrato.



AVVERTENZA: per ridurre il rischio di lesioni personali gravi, mantenere **SEMPRE** l'apparato con presa sicura per prevenire reazioni improvvise.

Quando si utilizza la base fissa, mettere una mano sulla parte superiore della batteria e l'altra mano attorno alla base fissa (Fig. N1). Quando si utilizza la base ad affondamento afferrare saldamente le impugnature laterali, come illustrato nella Fig. N2.

Avviamento e arresto del motore (Fig. A)



ATTENZIONE: prima di avviare l'elettrotensile, allontanare tutti gli oggetti estranei dalla zona di lavoro. Inoltre, mantenere una presa salda sull'elettrotensile per opporsi alla coppia di avviamento del motore.



ATTENZIONE: per evitare lesioni personali e/o danni al lavoro ultimato, lasciare sempre che il motore si **ARRESTI COMPLETAMENTE** prima di posare l'elettrotensile.

Per accendere l'unità premere il lato dell'interruttore protetto dalla polvere **3** con la scritta "ON", che corrisponde al simbolo "I", mentre per spegnerla premere il lato dell'interruttore con la scritta "OFF", che corrisponde al simbolo "I".

Taglio con la base fissa (Fig. C)

Montare l'elettrofresatrice per usare la base fissa seguendo le istruzioni riportate al capitolo **Assemblaggio e regolazioni**. Una volta montata l'elettrofresatrice, installare la batteria, come illustrato nella Fig. C, e stabilire la velocità (consultare il capitolo **Selezione della velocità dell'elettrofresatrice**).

NOTA: Fornire sempre alimentazione nella direzione opposta rispetto alla direzione di rotazione della fresa.

Taglio con la base ad affondamento, solo per il modello DCW604 (Fig. A)

NOTA: la profondità di taglio è bloccata allo valore predefinito della base ad affondamento. La leva di bloccaggio del meccanismo di taglio a tuffo richiede l'attuazione da parte dell'utente per attivare il meccanismo di taglio a tuffo "rilascia per bloccare".

1. Premere la leva di bloccaggio del meccanismo di taglio a tuffo **16** e affondare l'elettrofresatrice nel pezzo in lavorazione finché non raggiunge la profondità stabilita.

2. Rilasciare la leva del leva di bloccaggio del meccanismo di taglio a tuffo **16** quando si raggiunge la profondità desiderata.

NOTA: rilasciando la leva di bloccaggio del meccanismo di taglio a tuffo il motore viene bloccato in quella posizione.

NOTA: se è necessario applicare una resistenza aggiuntiva, utilizzare la mano per premere la leva di bloccaggio del meccanismo di taglio a tuffo.

NOTA: se è necessario applicare una forza di fissaggio aggiuntiva, premere ulteriormente la leva di bloccaggio per serrare in senso orario.

3. Eseguire il taglio.
4. Premendo la leva di bloccaggio del meccanismo di taglio a tuffo si disattiva il meccanismo di blocco consentendo alla punta di disinserirsi dal pezzo in lavorazione.
5. Spegnerne l'elettrofresatrice.

Direzione di avanzamento (Fig. O)

La direzione di avanzamento è molto importante durante la fresatura e può fare la differenza tra un lavoro ben riuscito e un progetto rovinato. Le figure illustrano la direzione corretta di avanzamento per alcuni tagli tipici. Una regola generale da seguire è spostare l'elettrofresatrice in senso anti-orario su un taglio esterno e in senso orario su un taglio interno.

Sagomare l'estremità esterna di un pezzo di campione seguendo queste procedure:

1. Sagomare la grana finale, da sinistra a destra.
2. Sagomare il lato della grana rettilinea, spostandosi da sinistra a destra.
3. Tagliare l'altro lato di grana finale.
4. Ultimare l'estremità rimanente di grana rettilinea.

Selezione della velocità dell'elettrofresatrice (Fig. A)

Per scegliere la velocità dell'elettrofresatrice consultare la **Tabella di selezione della velocità**. Per controllare la velocità dell'elettrofresatrice ruotare il selettore di velocità variabile **4**.

Funzione di avviamento lento

Le elettrofresatrici compatte sono munite di circuiti elettronici per fornire una funzione di avviamento lento che riduce al minimo la coppia di avviamento del motore.

Controllo della velocità variabile (Fig. A)

Questa elettrofresatrice è dotata di un selettore di velocità variabile **4** che permette di scegliere fra 7 impostazioni della velocità, comprese tra 16.000 e 25.500 giri al minuto. Regolare la velocità ruotando il selettore di velocità variabile **4**.

AVVISO: nel funzionamento a bassa e media velocità, il controllo della velocità impedisce che la velocità del motore diminuisca. Se si sente una variazione della velocità e si continua a caricare il motore, si potrebbe danneggiare il motore surriscaldandolo. Ridurre la profondità di taglio e/o rallentare la velocità di avanzamento per impedire danni all'elettrotensile.

Le elettrofresatrici compatte sono dotate di circuiti elettronici per monitorare e mantenere la velocità dell'elettrotensile durante l'esecuzione del taglio.

TABELLA DI SELEZIONE DELLA VELOCITÀ*

IMPOSTAZIONE DEL SELETTORE	GIRI/ MIN APPROSS.	APPLICAZIONE
1	16000	Punte e frese di diametro grande
2	17500	
3	19100	
4	20700	Punte e frese di diametro piccolo Legni morbidi, materie plastiche, laminati
5	22300	
6	23900	
7	25500	

*I valori di velocità riportati in questa tabella sono approssimativi e sono solo a scopo di riferimento. L'elettrofresatrice potrebbe non produrre esattamente la velocità elencata per l'impostazione del selettore.

NOTA: per un risultato di migliore qualità eseguire più passaggi leggeri invece che un passaggio pesante.

Luci di lavoro (Fig. A)

Le luci di lavoro **10** si trovano nella parte anteriore del motore **6**. Per accendere le luci di lavoro, spostare su ON (acceso) l'interruttore di accensione/spengimento **3**. Le luci di lavoro rimarranno accese per 20 secondi dopo avere spostato l'interruttore di accensione/spengimento nella posizione OFF.

NOTA: queste luci sono intese per l'illuminazione della superficie di lavoro immediata e non devono essere usate come torcia.

NOTA: se le luci di lavoro lampeggiano verificare lo il livello di carica della batteria. Potrebbe essere basso. Se continuano a lampeggiare nonostante la batteria sia carica, portare l'elettrotensile in un centro di assistenza per farlo controllare.

MANUTENZIONE

Questo apparato è stato progettato per funzionare a lungo con una manutenzione minima. Per avere prestazioni sempre soddisfacenti occorre avere cura dell'apparato e sottoporlo a pulizia periodica.



AVVERTENZA: per ridurre il rischio di gravi lesioni personali, spegnere l'apparato e staccare il pacco batteria prima di eseguire qualsiasi regolazione

rimozione/installazione di dotazioni o accessori. Un avvio accidentale può causare lesioni.

Il caricabatteria e il pacco batteria non sono parti riparabili.



Lubrificazione

L'apparato non richiede alcuna ulteriore lubrificazione.



Pulizia



AVVERTENZA: soffiare via la polvere dall'alloggiamento con aria compressa, non appena vi sia sporco visibile all'interno e intorno alle prese d'aria di ventilazione. Quando si esegue questa procedura indossare occhiali di protezione e mascherine antipolvere omologati.



AVVERTENZA: non utilizzare solventi o altri prodotti chimici aggressivi per pulire le parti non metalliche dell'apparato. Questi prodotti chimici indeboliscono i materiali utilizzati per questi componenti. Utilizzare un panno inumidito solo con acqua e sapone delicato. Non far penetrare del liquido all'interno dell'apparato, e non immergere alcuno dei suoi componenti direttamente in un liquido.

Lucidatura del motore e della base

Per mantenere un'azione fluida quando si sposta l'unità motore in relazione alla base, è possibile lucidare l'esterno dell'unità motore e l'interno della base utilizzando pasta standard o cera liquida. Secondo le istruzioni del produttore, passare la cera sul diametro esterno dell'unità motore e sul diametro interno della base. Lasciare asciugare la cera e rimuovere i residui con un panno morbido.

Accessori su richiesta



AVVERTENZA: su questo prodotto sono stati collaudati soltanto gli accessori offerti da DeWALT, quindi l'utilizzo di accessori diversi potrebbe essere rischioso. Per ridurre il rischio di lesioni, su questo prodotto vanno utilizzati solo gli accessori raccomandati DeWALT.

Rivolgersi al proprio rivenditore per ulteriori informazioni sugli accessori più adatti.

Rispetto ambientale



Raccolta differenziata. I prodotti e le batterie contrassegnati con questo simbolo non devono essere smaltiti con i normali rifiuti domestici.

Prodotti e batterie contengono materiali che possono essere recuperati o riciclati diminuendo la domanda di materie prime. Si prega di riciclare prodotti elettrici e batterie secondo le disposizioni locali. Ulteriori informazioni sono disponibili all'indirizzo www.2helpU.com.

Pacco batteria ricaricabile

Questo pacco batteria a lunga durata deve essere ricaricato quando non fornisce più energia sufficiente per eseguire compiti che prima erano eseguiti agevolmente. Al termine della sua vita operativa, il pacco batteria va smaltito con la dovuta cura per l'ambiente.

- Far scaricare il pacco batteria completamente, quindi rimuoverlo dalla radio.
- Le batterie agli ioni di litio sono riciclabili. Consegnarle al proprio concessionario o presso un'apposita stazione di riciclaggio. Le batterie raccolte verranno riciclate o smaltite in modo appropriato.

KOOLBORSTELLOZE ACCU BOVENFREES

DCW600, DCW604

Hartelijk gefeliciteerd!

U hebt gekozen voor een DEWALT gereedschap. Jarenlange ervaring, grondige productontwikkeling en innovatie maken DEWALT tot een van de betrouwbaarste partners voor gebruikers van professioneel gereedschap.

van trilling en/of geluid, zoals: het onderhouden van gereedschap en de accessoires, de handen warm houden (relevant voor trilling) en de organisatie van werkpatronen.

Technische gegevens

		DCW600	DCW604
Spanning	V _{DC}	18	18
Type		1	1
Accutype		Li-Ion	Li-Ion
Uitgangsvermogen	W	930	930
Snelheid onbelast	rpm	16000–25500	16000–25500
Bovenfreeswagen		1 kolom	2 kolommen
Slag bovenfreeswagen	mm	55	55
Spantangformaat	mm	8	8
Frezen diameter, max	mm	30	30
Gewicht (zonder accuset)	kg	1,54	2,40
Geluidswaarden en/of vibratiewaarden (triax-vectorsom) volgen EN60745-2-17:			
L _{PA} (emissie geluidsdrukniveau)	dB(A)	73	73
L _{WA} (niveau geluidsvermogen)	dB(A)	84	84
K _A (onzekerheid voor het gegeven geluidsniveau)	dB(A)	3	3
Vibratie-emissiewaarde a _h =	m/s ²	4,7	4,7
Onzekerheid K =	m/s ²	2,7	2,7

Het vibratie- en/of geluids-emissieniveau dat in dit informatieblad wordt gegeven, is gemeten in overeenstemming met een gestandaardiseerde test volgens EN60745 en kan worden gebruikt om het ene gereedschap met het andere te vergelijken. Het kan worden gebruikt voor een eerste beoordeling van blootstelling.

WAARSCHUWING: Het verklaarde vibratie- en/of geluids-emissieniveau geldt voor de hoofdtoepassingen van het gereedschap. Als het gereedschap echter voor andere toepassingen wordt gebruikt, dan wel met andere accessoires, of slecht wordt onderhouden, kan de vibratie- en/of geluids-emissie verschillen. Dit kan het blootstellingsniveau aanzienlijk verhogen gedurende de totale werkperiode.

Bij een schatting van het blootstellingsniveau aan vibratie- en/of geluid moet ook rekening worden gehouden met de tijd dat het gereedschap is uitgeschakeld, of aanstaat maar niet werkelijk wordt ingezet bij werkzaamheden. Dit kan het blootstellingsniveau aanzienlijk verminderen gedurende de totale arbeidsduur.

Stel vast of er nog aanvullende veiligheidsmaatregelen zijn ter bescherming van de gebruiker tegen de effecten

EG-conformiteitsverklaring

Richtlijn Voor Machines



Koolborstelloze accu bovenfrees DCW600, DCW604

DEWALT verklaart dat deze producten zoals beschreven onder **Technische gegevens** in overeenstemming zijn met: 2006/42/CE, EN60745-1:2009+A11:2010, EN60745-2-17:2010.

Deze producten voldoen ook aan de Richtlijn 2014/30/EU en 2011/65/EU. Neem voor meer informatie contact op met DEWALT via het volgende adres of kijk op de achterzijde van de gebruiksaanwijzing.

De ondergetekende is verantwoordelijk voor de samenstelling van het technische bestand en legt deze verklaring af namens DEWALT.

Markus Rompel
Vice-President Engineering, PTE-Europa
DEWALT, Richard-Slinger-Strasse 11,
D-65510, Idstein, Duitsland
15.03.2019



WAARSCHUWING: Lees de instructiehandleiding om het risico op letsel te verminderen.

Definities: Veiligheidsrichtlijnen

De definities hieronder beschrijven de ernstgraad voor elk signaalwoord. Gelieve de handleiding te lezen en op deze symbolen te letten.



GEVAAR: Wijst op een dreigende gevaarlijke situatie die, indien niet vermeden, **zal leiden tot de dood of ernstige verwondingen**.



WAARSCHUWING: Wijst op een mogelijk gevaarlijke situatie die, indien niet vermeden, **zou kunnen leiden tot de dood of ernstige letsels**.



VOORZICHTIG: Wijst op een mogelijk gevaarlijke situatie die, indien niet vermeden, **kan leiden tot kleine of matige letsels**.

OPMERKING: Geeft een handeling aan **waarbij geen persoonlijk letsel optreedt** die, indien niet voorkomen, **schade aan goederen kan veroorzaken**.

Accu's				Laders/Laadtijden (Minuten)							
Cat #	V _{DC}	Ah	Gewicht (kg)	DCB104	DCB107	DCB112	DCB113	DCB115	DCB118	DCB132	DCB119
DCB546	18/54	6,0/2,0	1,05	60	270	170	140	90	60	90	X
DCB547	18/54	9,0/3,0	1,46	75*	420	270	220	135*	75*	135*	X
DCB548	18/54	12,0/4,0	1,44	120	540	350	300	180	120	180	X
DCB181	18	1,5	0,35	22	70	45	35	22	22	22	45
DCB182	18	4,0	0,61	60/40**	185	120	100	60	60/40**	60	120
DCB183/B	18	2,0	0,40	30	90	60	50	30	30	30	60
DCB184/B	18	5,0	0,62	75/50**	240	150	120	75	75/50**	75	150
DCB185	18	1,3	0,35	22	60	40	30	22	22	22	X
DCB187	18	3,0	0,54	45	140	90	70	45	45	45	90
DCB189	18	4,0	0,54	60	185	120	100	60	60	60	120

*Datumcode 201811475B of later

**Datumcode 201536 of later



Wijst op risico van een elektrische schok.



Wijst op brandgevaar.

ALGEMENE VEILIGHEIDSWAARSCHUWINGEN VOOR ELEKTRISCH GEREEDSCHAP



WAARSCHUWING: Lees alle veiligheidswaarschuwingen en alle instructies. Het niet opvolgen van de waarschuwingen en instructies kan leiden tot een elektrische schok, brand en/of ernstig persoonlijk letsel.

BEWAAR ALLE WAARSCHUWINGEN EN INSTRUCTIES ALS TOEKOMSTIG REFERENTIEMATERIAAL

De term „elektrisch gereedschap“ in de waarschuwingen verwijst naar uw (met een snoer) op de netspanning aangesloten elektrische gereedschap of naar (draadloos) elektrisch gereedschap met een accu.

1) Veiligheid Werkplaats

- Houd het werkgebied schoon en goed verlicht.**
Rommelige of donkere gebieden zorgen voor ongelukken.
- Bedien elektrische gereedschappen niet in een explosieve omgeving, zoals in de nabijheid van ontvlambare vloeistoffen, gassen of stof.** Elektrische gereedschappen veroorzaken vonken die het stof of de dampen kunnen doen ontbranden.
- Houd kinderen en omstanders op een afstand terwijl u een elektrisch gereedschap bedient.** Als u wordt afgeleid kunt u de controle over het gereedschap verliezen.

2) Elektrische Veiligheid

- Stekkers van elektrisch gereedschap moeten in het stopcontact passen. Pas de stekker nooit op enige manier aan. Gebruik geen adapterstekkers samen met geaard elektrisch gereedschap.** Niet aangepaste stekkers en passende contactdozen verminderen het risico op een elektrische schok.

- Vermijd lichamelijk contact met geaarde oppervlaktes zoals buizen, radiatoren, fornuizen en ijskasten.** Er bestaat een verhoogd risico op een elektrische schok als uw lichaam geaard is.
- Stel elektrisch gereedschap niet bloot aan regen of natte omstandigheden.** Als er water in een elektrisch gereedschap terecht komt, verhoogt dit het risico op een elektrische schok.
- Behandel het stroomsnoer voorzichtig. Gebruik het stroomsnoer nooit om het elektrische gereedschap te dragen of te trekken, of de stekker uit het stopcontact te halen. Houd het snoer uit de buurt van warmte, olie, scherpe randen, of bewegende onderdelen.** Beschadigde snoeren of snoeren die in de war zijn verhogen het risico op een elektrische schok.
- Als u een elektrisch gereedschap buitenshuis gebruikt, gebruikt u een verlengsnoer dat geschikt is voor gebruik buitenshuis.** Het gebruik van een verlengsnoer dat geschikt is voor buitenshuis, vermindert het risico op een elektrische schok.
- Als het gebruik van een elektrisch gereedschap op een vochtige locatie onvermijdelijk is, gebruikt u een stroomvoorziening die beveiligd is met een aardlekschakelaar.** Het gebruik van een aardlekschakelaar vermindert het risico op een elektrische schok.

3) Persoonlijke Veiligheid

- Blijf alert, kijk wat u doet en gebruik uw gezonde verstand als u een elektrisch gereedschap bedient. Gebruik het gereedschap niet als u vermoeid bent of onder de invloed van drugs, alcohol of medicatie bent.** Een moment van onoplettendheid tijdens het bedienen van elektrische gereedschappen kan leiden tot ernstig persoonlijk letsel.
- Gebruik een beschermende uitrusting. Draag altijd oogbescherming.** Beschermende uitrusting zoals een stofmasker, antislip veiligheidsschoenen, een helm, of gehoorbescherming gebruikt in de juiste omstandigheden zal het risico op persoonlijk letsel verminderen.

- c) **Vermijd onbedoeld starten. Zorg ervoor dat de schakelaar in de ,off' (uit) stand staat voordat u het gereedschap aansluit op de stroombron en/of accu, het oppakt of ronddraagt.** Het rondragen van elektrische gereedschappen met uw vinger op de schakelaar of het aanzetten van elektrische gereedschappen waarvan de schakelaar aan staat, zorgt voor ongelukken.
- d) **Verwijder alle sleutels of moersleutels voordat u het elektrische gereedschap aan zet.** Een moersleutel of sleutel die in een ronddraaiend onderdeel van het elektrische gereedschap is achtergelaten kan leiden tot persoonlijk letsel.
- e) **Rek u niet te ver uit. Blijf altijd stevig en in balans op de grond staan.** Dit zorgt voor betere controle van het elektrische gereedschap in onverwachte situaties.
- f) **Draag geschikte kleding. Draag geen loszittende kleding of sieraden. Houd uw haar, kleding en handschoenen uit de buurt van bewegende onderdelen.** Loszittende kleding, sieraden of lang haar kunnen door bewegende delen worden gegrepen.
- g) **Als er in apparaten wordt voorzien voor het aansluiten van stofverwijdering- of verzamelapparatuur, zorg er dan voor dat deze correct worden aangesloten en gebruikt.** Het gebruik van een stofverzamelaar kan aan stof gerelateerde gevaren verminderen.
- h) **Denk niet dat u, doordat u het gereedschap veel hebt gebruikt, het allemaal wel weet en dat u de veiligheidsbeginselen kunt negeren.** Een onvoorzichtige actie kan in een fractie van een seconde ernstig letsel tot gevolg hebben.
- e) **Onderhoud elektrische gereedschappen. Controleer op verkeerde uitlijning en het grijpen van bewegende onderdelen, breek van onderdelen en andere omstandigheden die de werking van het gereedschap nadelig kunnen beïnvloeden. Zorg dat het gereedschap voor gebruik wordt gerepareerd als het beschadigd is.** Veel ongelukken worden veroorzaakt door slecht onderhouden gereedschap.
- f) **Houd snijgereedschap scherp en schoon.** Correct onderhouden snijgereedschappen met scherpe snijdranden lopen minder snel vast en zijn gemakkelijker te beheersen.
- g) **Gebruik het elektrische gereedschap, de accessoires en gereedschapsonderdelen enz. in overeenstemming met deze instructies, waarbij u rekening houdt met de werkomstandigheden en de werkzaamheden die dienen te worden uitgevoerd.** Gebruik van het elektrische gereedschap voor werkzaamheden die anders zijn dan het bedoelde gebruik, kunnen leiden tot een gevaarlijke situatie.
- h) **Houd de handgrepen en oppervlakken die u beet pakt, droog, schoon en vrij van olie en vet.** Door gladde handgrepen en oppervlakken die u beet pakt, kan veilig werken en bedienen van het gereedschap in onverwachte situaties onmogelijk worden.

5) Gebruik en Verzorging van Gereedschap op Accu

4) Gebruik en Verzorging van Elektrisch Gereedschap

- a) **Forceer het gereedschap niet. Gebruik het juiste elektrische gereedschap voor uw toepassing.** Het juiste elektrische gereedschap voert de werkzaamheden beter en veiliger uit waarvoor het is ontworpen.
- b) **Gebruik het gereedschap niet als de schakelaar het niet aan en uit kan zetten.** Ieder gereedschap dat niet met de schakelaar kan worden bediend is gevaarlijk en moet worden gerepareerd.
- c) **Trek de stekker uit het stopcontact en/of neem de accu, als deze kan worden losgenomen, uit het elektrisch gereedschap en voer daarna pas aanpassingen uit, wissel daarna pas accessoires of berg daarna pas het gereedschap op.** Dergelijke preventieve veiligheidsmaatregelen verminderen het risico dat het elektrisch gereedschap per ongeluk opstart.
- d) **Bewaar gereedschap dat niet wordt gebruikt buiten het bereik van kinderen en laat niet toe dat personen die onbekend zijn met het elektrische gereedschap of deze instructies het gereedschap bedienen.** Elektrische gereedschappen zijn gevaarlijk in handen van ongetrainde gebruikers.
- a) **Gebruik alleen de lader die door de fabrikant wordt opgegeven.** Een lader die geschikt is voor één accutype, kan een risico op brand veroorzaken indien gebruikt met een andere accu.
- b) **Gebruik elektrische gereedschappen uitsluitend met speciaal omschreven accu's.** Gebruik van andere accu's kan leiden tot letsel en brandgevaar.
- c) **Als de accu niet in gebruik is, dient u deze uit de buurt te houden van andere metalen voorwerpen zoals paperclips, munten, sleutels, spijkers, schroeven of andere kleine metalen voorwerpen die een verbinding van het ene contactpunt met het andere kunnen maken.** Het kortsluiten van de accucontactpunten samen kan brandwonden of brand veroorzaken.
- d) **Als het gereedschap te zwaar wordt belast, kan er vloeistof uit de accu lekken; vermijd contact hiermee. Als u per ongeluk hier toch mee in contact komt, spoelt u met water. Als de vloeistof in contact met de ogen komt, dient u daarnaast medische hulp in te roepen.** Vloeistof afkomstig uit de accu kan irritatie of brandwonden veroorzaken.
- e) **Werk niet met een accu of met gereedschap dat beschadigd is of waaraan wijzigingen zijn aangebracht.** Beschadigde of gemodificeerde accu's kunnen onvoorspelbaar gedrag vertonen dat kan leiden tot brand, explosie of een risico van letsel.
- f) **Stel een accu of gereedschap niet bloot aan open vuur of uitzonderlijk hoge temperatuur.** Brand

of een temperatuur boven de 130 °C kunnen de accu doen exploderen.

- g) **Volg alle instructies voor het opladen en laad de accu of het gereedschap niet op buiten het temperatuurbereik dat in de instructies wordt opgegeven.** Door op onjuiste wijze opladen of opladen bij een temperatuur buiten het opgegeven bereik kan de accu beschadigd raken en het risico van brand toenemen.

6) Service

- a) **Zorg dat u gereedschap wordt onderhouden door een erkende reparateur die uitsluitend identieke vervangende onderdelen gebruikt.** Dit zorgt ervoor dat de veiligheid van het gereedschap blijft gegarandeerd.
- b) **Probeer nooit beschadigde accu's te repareren.** De reparaties aan accu's mogen alleen worden uitgevoerd door de fabrikant of door geautoriseerde servicecentra.

Aanvullende Speciale Veiligheidsregels voor compacte bovenfreesen

- **Zet het werkstuk met klemmen of op een andere praktische manier vast en ondersteun het op een stabiele ondergrond.** Wanneer u het werkstuk vasthoudt met de hand of het tegen uw lichaam gedrukt houdt, is het instabiel en kunt u de controle verliezen.
- **Zaag GEEN metaal.**
- **Houd de handgrepen en oppervlakken die u beet pakt droog, schoon en vrij van olie en vet.** U heeft dan een betere controle over het gereedschap.
- **Houd het gereedschap stevig vast met beide handen zodat u weerstand kunt bieden aan begintorsie.** Houd het gereedschap tijdens gebruik altijd stevig vast.
- **Volg altijd de snelheid aanbevelingen op van de fabrikant, sommige beitels zijn ontworpen voor een specifieke snelheid, voor uw veiligheid of optimale prestaties.** Als u niet zeker weet welke snelheid u moet gebruiken, of als u enige problemen ondervindt, neem dan contact op met de fabrikant.
- **Houd uw handen verwijderd van het snijgebied. Reik niet om welke reden dan ook onder het werkstuk.** Houd tijdens het frezen de grondplaat van de frees stevig in contact met het werkstuk.
- **Laat nooit de motor lopen wanneer deze niet in één van de grondplaten van de frees is geplaatst.** Het is niet de bedoeling dat de motor in de hand wordt gehouden.
- **Blijf een constante druk op de frees uitoefenen.** Nooit de motor overbelasten.
- **Gebruik alleen scherpe beitels.** Wanneer beitels bot zijn, kan dat ertoe leiden dat ze slingeren en onder druk vastlopen.
- **Controleer dat de motor volledig tot stilstand is gekomen voordat u de frees neerlegt.** Als de beitel nog draait wanneer het gereedschap wordt neergelegd, kan dat leiden tot letsel of schade.
- **Zorg ervoor dat de beitel het werkstuk niet aanraakt voordat u de motor start.** Als de beitel het werkstuk raakt

wanneer de motor wordt gestart, kan de beitel wegspringen, waardoor materiële schade of letsel ontstaat.

- **ALTIJD de accu verwijderen voordat u aanpassingen maakt of de beitel.**
- **Voorkom persoonlijk letsel, houd uw handen verwijderd van de beitel wanneer de motor loopt.**
- **Raak de beitel nooit aan direct na gebruik.** Deze kan heel erg heet zijn.
- **Zorg onder het werkstuk voor ruimte voor de beitel van de frees, wanneer u het werkstuk doorboort.**
- **Zet de spantangmoer stevig vast zodat de beitel niet kan slippen.**
- **Zet de spantangmoer nooit vast zonder een beitel.**
- **Gebruik in dit gereedschap geen freesbeitels met een diameter van meer dan 30 mm.**
- **Voorkom neerfreesen (freesen in de tegenovergestelde richting als aangegeven in afbeelding O). Neerfreesen verhoogt het risico op verlies van de controle over het apparaat wat letsel kan veroorzaken.** Wanneer neerfreesen vereist is (achterwaarts een hoek frezen), ga dan uitermate voorzichtig te werk zodat u de controle over de vrees behoudt. Frees kleinere hoeveelheden weg bij iedere beweging met het gereedschap.
- **Gebruik altijd rechte frezen, rabatfreesen, profielfreesen, sleuvenfreesen of gegroefde messen met een schachtdiameter die overeenkomt met de afmeting van de spankop van uw gereedschap.**
- **Gebruik altijd beitels die geschikt zijn voor een snelheid van 30000 min⁻¹ en die overeenkomstig zijn gemarkeerd.**
- **Werk niet met de frees terwijl u deze met de hand ondersteboven of horizontaal houdt.** De motor kan loskomen van de grondplaat als deze niet goed volgens de instructies is bevestigd.
- **Ruim de werkplek goed op voordat u de motor start.**
- **Gebruik het gereedschap niet in een freestafel.**
- **Houd het spaanderscherm (als dat is inbegrepen) schoon en op z'n plaats.**
- **Druk niet op de knop van de asvergrendeling terwijl de motor loopt.** U zou dan de asvergrendeling kunnen beschadigen.
- **Let er altijd op dat het werkoppervlak vrij is van spijkers en andere voorwerpen.** Wanneer u een spijker raakt, kan de beitel en het gereedschap wegspringen.

Overige risico's

Ondanks het toepassen van de relevante veiligheidsvoorschriften en het toepassen van veiligheidsapparaten kunnen sommige overige risico's niet worden vermeden. Dit zijn:

- Gehoorbeschadiging.
- Risico op persoonlijk letsel door rondvliegende deeltjes.
- Risico van brandwonden omdat accessoires tijdens het gebruik heet worden.
- Risico van persoonlijk letsel als gevolg van langdurig gebruik.

BEWAAR DEZE INSTRUCTIES

Laders

DeWALT laders hoeven niet te worden afgesteld en zijn zo ontworpen dat zij zeer gemakkelijk in het gebruik zijn.

Elektrische veiligheid

De elektrische motor is slechts voor één voltage ontworpen. Controleer altijd de voltage van de accu overeenkomst met het voltage op het typeplaatje. Zorg er ook voor dat het voltage van uw oplader overeenkomt met dat van uw stroomvoorziening.



Uw DeWALT oplader is dubbel geïsoleerd in overeenstemming met EN60335; daarom is geen aarding nodig.

Als het stroom snoer is beschadigd, moet het worden vervangen door een speciaal geprepareerd snoer dat leverbaar is via het DeWALT servicecentrum.

Een verlengsnoer gebruiken

U dient geen verlengsnoer te gebruiken, tenzij dit absoluut noodzakelijk is. Gebruik een goedgekeurd verlengsnoer dat geschikt is voor de stroominvoer van uw oplader (zie **Technische gegevens**). De minimale geleidergrootte is 1 mm²; de maximale lengte is 30 m.

Als u een haspel gebruikt, dient u het snoer altijd volledig af te rollen.

Belangrijke veiligheidsinstructies voor alle acculaders

BEWAAR DEZE INSTRUCTIES: Deze handleiding bevat belangrijke instructies voor de veiligheid en voor de bediening van geschikte batterijladers (raadpleeg **Technische gegevens**).

- Lees voordat u de lader gebruikt, alle instructies en aanwijzingen voor de veiligheid op de lader, de accu en het product dat de accu gebruikt.



WAARSCHUWING: Gevaar voor elektrische schok. Laat geen vloeistof in de lader dringen. Dit zou kunnen leiden tot een elektrische schok.



WAARSCHUWING: Wij adviseren een aardlekschakelaar met een reststroomwaarde van 30mA of minder te gebruiken.



VOORZICHTIG: Gevaar voor brandwonden. Beperk het risico van letsel, laad alleen oplaadbare accu's op van het merk DeWALT. Andere typen accu's zouden uit elkaar kunnen springen en persoonlijk letsel en schade kunnen veroorzaken.



VOORZICHTIG: Houd toezicht op kinderen zodat zij niet met het apparaat kunnen spelen.

OPMERKING: Onder bepaalde omstandigheden, wanneer de stekker van de lader in het stopcontact zit, kunnen de niet-afgedekte laadcontacten binnenin de lader door materiaal of een voorwerp worden kortgesloten. Bepaalde materialen die geleidend zijn, zoals, maar niet uitsluitend, staalwol, aluminiumfolie of een opeenhoping van metaalachtige deeltjes, kunnen beter bij de holtes van de lader worden weggehouden.

Trek altijd de stekker uit het stopcontact wanneer er geen accu in de lader zit. Trek de stekker van de lader uit het stopcontact voordat u de lader gaat reinigen.

- **Probeer NIET de accu op te laden met andere laders dan die in deze handleiding worden beschreven.** De lader en de accu zijn speciaal voor elkaar ontworpen.
- **Deze laders zijn niet bedoeld voor een andere toepassing dan het opladen van oplaadbare accu's van DeWALT.** Andere toepassingen kunnen leiden tot het gevaar van brand, elektrische schok of elektrocutie.
- **Stel de lader niet bloot aan regen of sneeuw.**
- **U kunt beter niet aan het snoer trekken wanneer u de stekker van de lader uit het stopcontact trekt.** Er is dan minder risico op beschadiging van het snoer en van de stekker.
- **Het is belangrijk dat u het snoer zo plaatst dat niemand erop kan stappen of erover kan struikelen, en het snoer niet op een andere manier kan beschadigen of onder spanning kan komen te staan.**
- **Gebruik alleen een verlengsnoer als het er werkelijk niet anders kan.** Gebruik van een ongeschikt verlengsnoer kan het risico van brand, elektrische schok of elektrocutie tot gevolg hebben.
- **Plaats niet iets boven op een lader en plaats de lader niet op een zacht oppervlak omdat hierdoor de ventilatiesleuven kunnen worden geblokkeerd en de lader binnenin veel te heet wordt.** Plaats de lader niet in de buurt van een warmtebron. De lader wordt geventileerd door sleuven boven en onder in de behuizing.
- **Gebruik de lader niet met een beschadigd snoer of een beschadigde stekker—laat deze onmiddellijk vervangen.**
- **Gebruik de lader niet als er hard op is geslagen, als de lader is gevallen of op een andere manier beschadigd is.** Breng de lader naar een erkend servicecentrum.
- **Haal de lader niet uit elkaar; breng de lader naar een erkend servicecentrum wanneer service of reparatie nodig is.** Onjuiste montage kan leiden tot het risico van een elektrische schok, elektrocutie of brand.
- Als het netsnoer is beschadigd, moet het onmiddellijk worden vervangen door de fabrikant, een servicemonteur van de fabrikant of een dergelijk vakbekwaam persoon, zodat risico is uitgesloten.
- **Trek de stekker van de lader uit het stopcontact voordat u de lader gaat schoonmaken. Er is dan minder risico van een elektrische schok.** Het risico is niet minder wanneer u de accu verwijdert.
- Probeer **NOOIT** 2 laders op elkaar aan te sluiten.
- **De lader is ontworpen voor de 230V stroomvoorziening van een woning. Probeer de lader niet te gebruiken op een andere spanning.** Dit geldt niet voor de 12V-lader.

Een accu opladen (Afb. [Fig.] C)

1. Steek de lader in een geschikt stopcontact voordat u de accu insteekt.
2. Plaats de accu 1 in de lader, en let er daarbij op dat de accu geheel in de lader komt te zitten. Het rode lampje (opladen)

knippert herhaaldelijk en dat duidt erop dat het laadproces is gestart.

3. Een volledig opgeladen accu wordt aangegeven door het rode lampje dat constant AAN blijft. De accu is nu volledig opgeladen en kan worden gebruikt of kan in de acculader blijven zitten. Duw, als u de accu uit de lader wilt nemen, op de accu-vrijgaveknop **2** op de accu.

OPMERKING: U kunt maximale prestaties en levensduur van lithium-ion-accu's garanderen door de accu's volledig op te laden voordat u deze voor het eerst in gebruik neemt.

Werking van de lader

Raadpleeg onderstaande indicatoren voor de laadstatus van de accu.

Laadindicaties	
	bezig met opladen
	volledig opgeladen
	hete/koude accuvertraging*

*Het rode lampje blijft knipperen, maar er brandt ook een geel indicatielampje wanneer de functie actief is. Wanneer de accu een geschikte temperatuur heeft bereikt, gaat het gele lampje uit en hervat de lader de laadprocedure.

De geschikte lader(s) laden niet een kapotte accu op. Wanneer er niet een lampje op de lader gaat branden, betekent dat dat de batterij niet goed is.

OPMERKING: Dit kan ook betekenen dat er iets mis is met de lader.

Als de lader laat zien dat er een probleem is, laat de lader en de accu dan testen door een geautoriseerd servicecentrum.

Hot/Cold Pack Delay (Vertraging Hete/Koude Accu)

Wanneer de lader waarneemt dat een accu te warm of te koud is, wordt onmiddellijk een Hot/Cold Delay gestart en wordt het laden uitgesteld tot de accu een geschikte temperatuur heeft bereikt. De lader schakelt dan automatisch over op de accu-laadstand. Deze functie waarborgt een maximale levensduur van de accu.

Een koude accu zal minder snel worden opgeladen dan een warme accu. De accu zal minder snel opladen gedurende de gehele laadcyclus en zal niet op maximumsnelheid gaan opladen, ook niet als de accu warmer wordt.

De lader DCB118 is voorzien van een interne ventilator voor het koelen van de accu. De ventilator gaat automatisch draaien wanneer de accu moet worden gekoeld. Gebruik de lader nooit als de ventilator niet goed werkt of als de ventilatiesleuven zijn geblokkeerd. Zorg ervoor dat er geen voorwerpen in de lader kunnen komen.

Elektronisch Beveiligingssysteem

XR Li-Ion-gereedschap is ontworpen met een Elektronisch Beveiligingssysteem dat ervoor zorgt dat de accu niet te veel wordt geladen, niet te heet wordt of te veel wordt ontladen. Het product zal automatisch uitgeschakeld worden, als het elektronisch beschermingssysteem actief wordt. Als dit gebeurt,

zet u de Lithium-ion-accu op de lader, totdat deze volledig geladen is.

Montage aan de wand

Deze laders kunnen aan de wand worden gemonteerd of rechtop op een tafel of werkoppervlak staan. Plaats bij wandmontage de accu dichtbij een stopcontact en uit de buurt van een hoek of andere obstakels die de doorstroming van lucht kunnen verhinderen. Gebruik de achterzijde van de lader als sjabloon voor de plaatsing van de montageschroeven aan de wand. Monteer de lader stevig met gipsplaatschroeven (afzonderlijk aan te schaffen), van tenminste 25,4 mm lang waarvan de schroefkop een diameter heeft van of 7 – 9 mm, in hout geschroefd tot op een optimale diepte, waarbij ongeveer 5,5 mm van de schroef uitsteekt. Houd de sleuven aan de achterzijde van de lader tegenover de uitstekende schroeven en steek montagesleuven volledig op de schroeven.

Instructies voor het reinigen van de lader



WAARSCHUWING: Gevaar voor elektrische schok. Neem, voordat u met de reiniging begint, de stekker van de lader uit het stopcontact. U kunt stof en vet van de buitenzijde van de lader verwijderen met een doek of een zachte, niet-metalen borstel. Gebruik geen water of schoonmaakmiddelen. Laat nooit vloeistof in het gereedschap komen; dompel nooit een onderdeel van het gereedschap onder in een vloeistof.

Accu

Belangrijke veiligheidsinstructies voor alle accu's

Als u vervangende accu's bestelt, zorg er dan voor dat u het catalogusnummer en voltage vermeldt.

De accu is niet volledig opgeladen als deze uit de verpakking komt. Voordat u de accu en oplader gebruikt, dient u de onderstaande veiligheidsinstructies te lezen. Volg vervolgens de oplaadprocedures zoals die zijn uitgelegd.

LEES ALLE INSTRUCTIES

- **Laad de accu niet op en gebruik deze niet in een explosieve omgeving, zoals in de nabijheid van ontvlambare vloeistoffen, gassen of stof.** Wanneer u de accu plaatst in of verwijdert uit de lader kan het stof of de damp door een vonk vlamvatten.
- **Gebruik nooit geweld bij het plaatsen van de accu in de lader. Wijzig de accu op geen enkele manier als deze niet past in een lader die niet geschikt is, omdat de accu kan openbarsten waardoor ernstig persoonlijk letsel kan ontstaan.**
- **Laad de accu's alleen op in DEWALT-laders.**
- **Spat NIET met water en dompel de accu niet onder in water of andere vloeistoffen.**
- **Gebruik of bewaar het gereedschap en de accu niet op plaatsen waar de temperatuur 40 °C of meer kan bereiken (bijvoorbeeld in een schuurtje of een metalen loods in de zomer).**
- **Verbrand de accu niet, zelfs niet als deze ernstig beschadigd is of volledig verbruikt.** De accu kan in vuur

exploderen. Als lithium ion accu's worden verbrand, komen giftige dampen en materialen vrij.

- **Als de inhoud van de accu in contact met de huid komt, wast u dit onmiddellijk af met water en een milde zeep.** Als accuvloeistof in de ogen komt spoelt u 15 minuten met water in het geopende oog, of totdat de irritatie stopt. Als medische hulp nodig is dient u te vermelden dat de accuelektrolyt is samengesteld uit een mengsel van vloeibare organische carbonaten en lithiumzouten.
- **De inhoud van geopende accucellen kan irritatie aan de luchtwegen veroorzaken.** Zorg voor frisse lucht. Zoek als de symptomen aanhouden medische hulp.



WAARSCHUWING: Gevaar voor brandwonden.

Accuvloeistof kan ontvlambaar zijn als deze aan een vonk of vlam wordt blootgesteld.



WAARSCHUWING: Probeer nooit om welke reden dan ook de accu te openen. Als de behuizing van de accu is gescheurd of beschadigd, zet de accu dan niet in de lader. Klem een accu niet vast, laat een accu niet vallen, beschadig een accu niet. Gebruik een accu of lader waar hard op is geslagen, die is gevallen, waar overheen is gereden of die op welke manier dan ook is beschadigd (dat wil zeggen, doorboord met een spijker, geraakt met een hamer, vertrapt) niet. Een elektrische schok of elektrocutie kan het gevolg zijn. Breng beschadigde accu's terug naar het servicecentrum zodat ze kunnen worden gerecycled.



WAARSCHUWING: Brandgevaar. Berg de accu niet op en vervoer de accu niet op een manier dat metalen voorwerpen in contact kunnen komen met de aansluitpunten van de accu. Bijvoorbeeld, steek de accu niet in een schortzak, broekzakken, gereedschapskisten, gereedschapsdozen, laden, enz., waar een losse spijkers, schroeven, sleutels, enz. liggen.



VOORZICHTIG: Plaats het gereedschap wanneer het niet in gebruik is, op z'n zijkant op een stabiel oppervlak waar het niet kan vallen of omvallen. Sommige gereedschappen met grote accu's kunnen rechtop staan op de accu maar kunnen gemakkelijk worden omgegooid.

Transport



WAARSCHUWING: Brandgevaar. Tijdens het transport kunnen accu's mogelijk vlam vatten als de aansluitingen van de accu onbedoeld in aanraking komen met geleidende materialen. Controleer dat tijdens het transport de aansluitingen van de accu afgeschermd zijn en goed geïsoleerd van materialen die ermee in contact kunnen komen en kortsluiting kunnen veroorzaken.

OPMERKING: Lithium-ion batterijen mogen niet in gecontroleerde bagage worden gestopt.

DEWALT accu's voldoen aan alle van toepassing zijn verzendvoorschriften zoals deze zijn bepaald door de bedrijfstak en door wettelijke normen, zoals Aanbevelingen voor het Transport van Gevaarlijke Goederen van de UN; Voorschriften voor Gevaarlijke Goederen van de International Air Transport Association (IATA), Voorschriften Internationale Maritieme

Gevaarlijke Goederen (IMDG) en de Europese Overeenkomst Betreffende het Internationale Vervoer van Gevaarlijke Goederen over de Weg (ADR). Lithium-ion cellen en accu's zijn getest in overeenstemming met Hoofdstuk 38,3 van de Aanbevelingen voor het Transport van Gevaarlijke Goederen Handleiding van Testen en Criteria.

In de meeste gevallen zal bij de verzending van een DEWALT-accu deze naar verwachting worden geclassificeerd als volledig gereguleerd Klasse 9 Gevaarlijk materiaal. Over het algemeen zullen alleen verzendingen die een lithium-ion-accu bevatten met een energie-classificatie hoger dan 100 Wattuur (Wh), moeten worden verzonden als volledig gereguleerd Klasse 9. Bij alle lithium-ion-accu's wordt de Wattuur-classificatie op de accu vermeld. Verder adviseert DEWALT in verband met complicaties met de voorschriften, lithium-ion-accu's niet als luchtvracht alleen te verzenden, ongeacht de Wattuur-classificatie. Zendingen van gereedschap met accu's (combo-sets) kunnen naar verwachting per luchtvracht worden verzonden, als de Wattuur-classificatie van de accu niet hoger is dan 100 Wh. Ongeacht of een verzending wordt geacht een vrijstelling te hebben of volledig voorgeschreven, is voor de verantwoordelijkheid van de verzender de meest recente voorschriften voor verpakking, labeling/markering en vereisten ten aanzien van documentatie.

De informatie die in dit hoofdstuk van de handleiding wordt verstrekt, wordt verstrekt in goed vertrouwen en wordt geacht nauwkeurig te zijn op het moment dat het document werd opgesteld. Er wordt echter geen garantie gegeven, impliciet of expliciet. Het is voor de verantwoordelijkheid van de koper ervoor te zorgen dat zijn activiteiten in overeenstemming zijn met de geldende voorschriften.

De FLEXVOLT™-accu vervoeren

De DEWALT FLEXVOLT™-accu heeft twee standen: **Gebruiksen Transport**.

Stand: Wanneer de FLEXVOLT™-accu op zichzelf staat of in een DEWALT 18V-product zit, werkt de accu als een 18V-accu. Wanneer de FLEXVOLT™-accu in een 54V- of een 108V-product (twee 54V-accu's) zit, werkt de accu als een 54V-accu.

Transport-stand: Wanneer de kap op de FLEXVOLT™-accu is bevestigd, staat de accu in de transport-stand. Houd de kap op de accu bij verzending.

In de Transport-stand zijn reeksen

van cellen binnen in de accu elektrisch van elkaar geïsoleerd, waardoor 3 accu's ontstaan met een lagere Wattuur-classificatie (Wh), vergeleken bij 1 accu met een hogere Wh-classificatie. Door dit grotere aantal van 3 accu's met een lagere Wattuur-classificatie kan de accu vrijgesteld zijn van bepaalde voorschriften voor verzending die worden opgelegd aan accu's met een hogere Wattuur-capaciteit.

Voorbeeld, de transport Wh waarde kan 3 x 36 Wh aangeven, dit betekend 3 batterijen van elk 36 Wh. De Wh waarde tijdens gebruik kan 108 Wh aangeven (1 batterij).

Voorbeeld van markering met etiket gebruik en transport

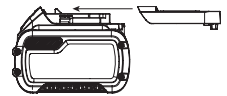

Aanbevelingen voor opslag

1. De beste plaats om het apparaat op te bergen is koel en droog, uit direct zonlicht en niet in overmatige hitte of koude. Voor optimale accuprestaties en levensduur bergt u accu's op bij kamertemperatuur als deze niet in gebruik zijn.
2. Wanneer u de accu lange tijd opbergt, kunt u deze voor optimale resultaten het beste volledig opgeladen opslaan op een koele, droge plaats buiten de lader.

OPMERKING: Accu's kunnen beter niet volledig ontladen worden opgeslagen. De accu moet voor gebruik weer worden opgeladen.

Labels op de oplader en accu

Behalve de pictogrammen die in deze handleiding worden gebruikt, kunnen de volgende pictogrammen op de labels op de lader en op de accu staan:



Lees gebruiksaanwijzing voor gebruik.



Zie **Technische gegevens** voor de oplaadtijd.



Niet doorboren met geleidende voorwerpen.



Laad geen beschadigde accu's op.



Niet blootstellen aan water.



Zorg dat defecte snoeren onmiddellijk worden vervangen.



Uitsluitend opladen tussen 4 °C en 40 °C.



Alleen voor gebruik binnenshuis.



Bied de accu als chemisch afval aan en houd rekening met het milieu.



Laad DEWALT-accu's alleen op met de aangewezen DEWALT-laders. Wanneer u andere accu's dan de aangewezen DEWALT-accu's oplaadt met een DEWALT-lader dan kunnen deze barsten of kan dit leiden tot andere gevaarlijke situaties.



Gooi de accu niet in het vuur



GEBRUIK (zonder transport dop). Voorbeeld: Wh waarde geeft 108 Wh aan (1 batterij van 108 Wh).



TRANSPORT (met ingebouwde transport dop). Voorbeeld: Wh waarde geeft 3 x 36 Wh aan (3 batterijen van 36 Wh).

Accutype

De DCW600, DCW604 en de werken op een 18-V accu. Deze accu's kunnen worden gebruikt: DCB181, DCB182, DCB183, DCB183B, DCB184, DCB184B, DCB185, DCB187, DCB189, DCB546, DCB547, DCB548. Raadpleeg **Technische gegevens** voor meer informatie.

Inhoud van de verpakking

DCW600

- 1 Bovenfrees met vaste grondplaat
- 1 Stofverzameling vaste grondplaat
- 1 Langsgeleiding
- 1 Spanmoer 8 mm
- 1 Spanmoer 1/4"
- 1 Steeksleutel
- 1 Ronde onder-grondplaat

DCW604

- 1 Bovenfrees met vaste grondplaat en invalgrondplaat
- 1 Ronde onder-grondplaat
- 1 Stofverzameling invalgrondplaat
- 1 Stofverzameling vaste grondplaat
- 1 Langsgeleiding
- 1 Invalgrondplaat langsgeleiding
- 1 Spanmoer 8 mm
- 1 Spanmoer 1/4"
- 1 Steeksleutel
- 1 Centreer gereedschap

De verpakking bevat:

- 1 Li-Ion-accu (C1, D1, L1, M1, P1, S1, T1, X1, Y1 modellen)
 - 2 Li-Ion-accu's (C2, D2, L2, M2, P2, S2, T2, X2, Y2 modellen)
 - 3 Li-Ion-accu's (C3, D3, L3, M3, P3, S3, T3, X3, Y3 modellen)
- 1 Gebruiksaanwijzing

OPMERKING: Bij de N-modellen worden geen accu's, laders en gereedschapskoffers geleverd. Bij de NT-modellen worden geen accu's en laders geleverd. B-modellen zijn voorzien van een Bluetooth®-accu.

OPMERKING: Het merkteken met het woord Bluetooth® en logo's zijn geregistreerde handelsmerken die eigendom zijn van Bluetooth®, SIG, Inc. en ieder gebruik van dergelijke merktekens door DEWALT is onder licentie. Overige handelsmerken en merknamen zijn eigendom van hun respectievelijke eigenaren.

- *Controleer of het gereedschap, de onderdelen of accessoires mogelijk zijn beschadigd tijdens het transport.*
- *Neem de tijd om deze handleiding grondig door te lezen en te begrijpen voordat u de apparatuur gebruikt.*

Markering op het gereedschap

De volgende pictogrammen staan op het gereedschap vermeld:



Lees gebruiksaanwijzing voor gebruik.



Draag gehoorbescherming.



Draag oogbescherming.



Zichtbare straling. Staar niet in het licht.

Positie Datumcode (Afb. C)

De datumcode **22**, die ook het jaar van fabricage bevat, is binnen in de behuizing geprint.

Voorbeeld:

2019 XX XX

Jaar van fabricage

Beschrijving (Afb. A)



WAARSCHUWING: Pas het gereedschap of een onderdeel ervan nooit aan. Dit kan schade of persoonlijk letsel tot gevolg hebben.

- | | |
|---------------------------------|-------------------------------|
| 1 Accu | 12 Vergrendelingshendel |
| 2 Accu-ontgrendelknop | 13 D-vormige ondergrondplaat |
| 3 Aan/uit-schakelaar | 14 Revolverkopaanslag |
| 4 Kiesschijf variabele snelheid | 15 Diepteafstelstang |
| 5 Diepteafstelring | 16 Invalvergrendelingshendel |
| 6 Motor | 17 Geleidepennen |
| 7 Asvergrendelingsknop | 18 Invalgrondplaat handgrepen |
| 8 As | 19 Motor-stop |
| 9 Groef geleidepennen | 20 Inval onder-grondplaat |
| 10 Werklichten | 21 Ronde onder-grondplaat |
| 11 Micro-afstelling schaal | |

Bedoeld gebruik

Het gereedschap is ontworpen voor professioneel middelzwaar freeswerk van hout, houten producten en kunststof met frezen met een schacht diameter van 6–8 mm.

GEBRUIK ZE NIET bij natte omstandigheden of in de aanwezigheid van ontvlambare vloeistoffen of gassen.

LAAT GEEN kinderen in contact met het gereedschap komen. Toezicht is vereist als onervaren gebruikers dit gereedschap bedienen.

- Dit product is niet bedoeld voor gebruik door personen (waaronder kinderen) die verminderde fysieke, sensorische of psychische vermogens hebben of die het ontbreekt aan ervaring en/of kennis of bekwaamheden, als dat niet gebeurt onder toezicht van een persoon die verantwoordelijk is voor hun veiligheid. Kinderen mogen nooit alleen worden gelaten met dit product zodat ze ermee zouden kunnen spelen.

MONTAGE EN AANPASSINGEN



WAARSCHUWING: Om het gevaar op ernstig persoonlijk letsel te verminderen, zet u het gereedschap uit en ontkoppelt u de accu, voordat u enige aanpassing maakt of hulpstukken of accessoires verwijderd/installeert. Het onbedoeld opstarten kan letsel veroorzaken.



WAARSCHUWING: gebruik alleen de accusets en laders van DeWALT.

De accu in het gereedschap zetten en uit het gereedschap verwijderen (Afb. C)

OPMERKING: Voor het beste resultaat is het belangrijk dat u de accu 1 volledig oplaadt.

De accu in de handgreep van het gereedschap installeren

1. Houd de accu 1 tegenover de rails in de handgreep van de lamp (Afb. C).
2. Schuif de accu in de handgreep totdat de accu stevig vastzit in het gereedschap en controleer dat de accu niet los raakt.

De accu uit het gereedschap halen

1. Druk op de accu-ontgrendelknop 2 en trek de accu stevig uit de handgreep van het gereedschap.
2. Zet de accu in de lader zoals wordt beschreven in het ladergedeelte van deze handleiding.

Vermogenmeter (Afb. C)

Er zijn DeWALT-accu's met een vermogenmeter en deze bestaat uit drie groene LED-lampjes die een aanduiding geven van de hoeveelheid lading die de accu nog heeft.

U kunt de vermogenmeter inschakelen door de knop van de vermogenmeter 46 in te drukken. Een combinatie van de drie groene LED-lampjes gaat branden en dat geeft een aanduiding van de hoeveelheid lading die de accu nog heeft. Wanneer de lading in de accu onder het bruikbare niveau ligt, gaat de vermogenmeter niet branden en moet de accu worden opgeladen.

OPMERKING: De brandstofmeter geeft slechts een indicatie van de hoeveelheid lading die de accu nog heeft. De meter geeft geen aanwijzingen over de functionaliteit van het gereedschap en is onderhevig aan schommelingen afhankelijk van productcomponenten, temperatuur en de toepassing door de eindgebruiker.

Freesbeitel plaatsen en verwijderen (Afb. D)

De freesbeitel plaatsen

1. Verwijder de motor van de grondplaat. Raadpleeg het hoofdstuk **De motor uit de vaste grondplaat verwijderen** of **De motor uit de invalgrondplaat verwijderen** (indien nodig).
2. Steek de schone ronde schacht van de bovenfrees van uw keuze zo ver mogelijk in de losgemaakte spantang en trek de schacht dan ongeveer 1,6 mm uit.
3. Druk de asvergrendelingsknop 7 in zodat de spilschacht op z'n plaats blijft en draai de spantangmoer 23 met de

bijgeleverde steeksleutel naar rechts.

OPMERKING: De unit is voorzien van meervoudige verandering in de spilvergrendeling zodat u desgewenst met de hand de frees met de "ratelmethode" kunt vastzetten.

Met de hand vastzetten met de ratelmethode:

- Laat de asvergrendelingsknop **7** los maar neem niet de steeksleutel van de spantangmoer **23**.
- Reset de positie van de steeksleutel door met steeksleutel nog op de spantangmoer de vastzetriching om te keren.
- Druk de asvergrendelingsknop weer in en draai de steeksleutel naar rechts.
- Herhaal de procedure totdat de spantangmoer zo vast zit als u wilt.

OPMERKING: *Beschadig de spantang niet. Zet de spankop nooit vast zonder dat er een beitel in zit.*

De freesbeitel verwijderen

- Verwijder de motor uit de grondplaat (raadpleeg hoofdstuk **De motor uit de vaste grondplaat verwijderen** of **De motor uit de invalgrondplaat verwijderen**).
- Druk de asvergrendelingsknop **7** in zodat de spilschacht op z'n plaats blijft en draai de spantangmoer **23** met de bijgeleverde steeksleutel naar links.

Met de hand losmaken met de ratelmethode:

- Laat de asvergrendelingsknop **7** los maar neem niet de steeksleutel van de spantangmoer **23**.
- Reset de positie van de steeksleutel door met de steeksleutel nog op de spantangmoer **23** de losdraairichting om te keren.
- Druk de asvergrendelingsknop **7** weer in en draai de steeksleutel naar links.
- Herhaal de procedure totdat de spantangmoer **23** los is en de frees kan worden uitgenomen.

Spantangen

OPMERKING: Zet nooit de spantangmoer vast zonder eerst een freesbeitel te plaatsen. Zelfs als u een lege spantang met de hand vastzet, kan de spantang beschadigd raken.

U kunt een ander formaat spantang inzetten door de spantang in zijn geheel los te schroeven, zoals hierboven wordt beschreven. Plaats de spantang van uw keuze door de procedure in omgekeerde volgorde uit te voeren. De spantang en de spantangmoer zijn aan elkaar verbonden. Probeer nooit de spantang uit de spantangmoer te verwijderen.

Afstelling vergrendelingshendel (Afb. E)

U mag niet al te veel kracht uitoefenen wanneer u de vergrendelingshendel vastzet. Wanneer u te veel kracht uitoefent kan de grondplaat beschadigd raken.

Wanneer de vergrendelingshendel is vastgeklemd, mag de motor niet in de grondplaat bewegen.

Als de vergrendelingshendel niet klemt zonder dat u heel veel kracht uitoefent of als de motor na het vastzetten kan bewegen in de grondplaat, moet de hendel worden afgesteld.

De klemkracht van de vergrendelingshendel afstellen:

- Open de vergrendelingshendel **12** (vaste grondplaat) of **40** (invalgrondplaat).
- Draai met een inbussleutel de stelschroef van de vergrendelingshendel **24** in kleine stappen. Wanneer u de schroef naar rechts draait, klemt de hendel beter, wanneer u de schroef naar links draait klemt de hendel minder goed.

De onder-grondplaat centreren (Afb. A, F1–F3)

Als u de onder-grondplaat moet afstellen, wisselen of vervangen, raden wij het gebruik van het centreer gereedschap aan. Het centreergereedschap bestaat uit een conus en een pen.

Volg de onderstaande stappen als u de onder-grondplaat wilt afstellen.

Afbeelding F1 beeld het afstellen van de D-vormige onder-grondplaat op de vaste grondplaat af.

Afbeelding F2 beeld het afstellen van de onder-grondplaat op de invalgrondplaat af.

Afbeelding F3 beeld het afstellen van de ronde onder-grondplaat op de vaste grondplaat af.

- Draai de schroeven **25** van de onder-grondplaat los maar verwijder ze niet, zodat de onder-grondplaat vrij kan bewegen.
- Steek de pen in de spantang en draai de spantangmoer vast.
- Plaats de motor in de grondplaat en klem de vergrendelingshendel **12** / **40** op de grondplaat vast.
- Plaats de conus op de pen en duw licht op de conus totdat deze stopt. Hierdoor wordt de onder-grondplaat gecentreerd.
- Draai de schroeven van de onder-grondplaat vast, terwijl u de conus omlaaggedrukt houdt.

Sjablonen gebruiken

De Inval onder-grondplaat kan met sjablonen worden gebruikt. Met de vaste grondplaat moet u de ronde onder-grondplaat gebruiken om met een sjabloon te werken.

OPMERKING: U kunt geen sjablonen in de D-vormige onder-grondplaat zetten, deze grondplaat is ontworpen voor frezen van maximaal 30 mm in doorsnede.

Sjablonen gebruiken

- Zet sjablonen stevig vast in de onder-grondplaat met twee schroeven.
- Centreer de onder-grondplaat. Raadpleeg hoofdstuk **De onder-grondplaat centreren**.

De vaste grondplaat langsgeleiding bevestigen (Afb. G)

Er is een langsgeleiding (model DE6913) voor uw vaste grondplaat meegeleverd.

- Verwijder de motor van de vaste grondplaat. Raadpleeg hoofdstuk **De motor uit de vaste grondplaat verwijderen**.
- Neem de schroeven met platte kop **27** uit de gaten van de parallelle langsgeleiding.

- Schuif de parallelle langsgleiding **26** in de sleuf voor de parallelle langsgleiding **28** aan de zijkant van de vaste grondplaat (Afb. G). Steek de twee schroeven met platte kop door de daarvoor bestemde gaten in de ondergrondplaat zodat u de langsgleiding kunt vastzetten. Zet de onderdelen vast.
- Volg alle instructies die bij de parallelle langsgleiding worden geleverd.

OPMERKING: U kunt de parallelle langsgleiding verwijderen door de hierboven vermelde procedure in omgekeerde volgorde uit te voeren. Plaats na verwijdering van de parallelle langsgleiding altijd de twee schroeven met platte kop **27** terug in de gaten zodat de schroeven niet kwijt kunnen raken.

Een invalgrondplaat langsgleiding met geleidestangen plaatsen, alleen DCW604 (Afb. H)

Er kan een parallelle langsgleiding bij uw invalgrondplaat worden geleverd. Er is tegen betaling ook een Premium parallelle langsgleiding (model DE6913) verkrijgbaar bij uw lokale leverancier of servicecentrum.

- Bevestig de geleidestangen **36** aan de invalgrondplaat.
- Bevestig de vleugelschroeven **37** en veren **38** op de grondplaat.
- Draai de vleugelschroeven aan **37**.
- Schuif de parallelle langsgleiding **39** over de stangen.
- Bevestig de vleugelschroeven **37** en veren **38** op de parallelle langsgleiding.
- Draai de vleugelschroeven tijdelijk aan. Raadpleeg hoofdstuk **De parallelle langsgleiding afstellen**.

De parallelle langsgleiding afstellen (Afb. A, H)

Volg de montage-instructies die bij de parallelle langsgleiding worden geleverd.

- Teken een zaaglijn op het materiaal.
- Breng de bovenfrees omlaag tot de frees het werkstuk raakt.
- Vergrendel het invalmechanisme door de invalvergrendelingshendel **16** los te maken.
- Plaats de bovenfrees op de zaaglijn. De buitenste zaagrand van de bovenfrees moet samenvallen met de zaaglijn.
- Schuif de parallelle langsgleiding **39** tegen het werkstuk en draai de vleugelschroeven aan **37**.

Een stofafzuigingsysteem aansluiten op de vaste grondplaat (Afb. I)

Volg de volgende stappen als u voor stofafzuiging de bovenfrees wilt aansluiten op een stofafzuigingsysteem:

- Verwijder de motor van de grondplaat. Raadpleeg hoofdstuk **De motor uit de vaste grondplaat verwijderen**.
- Bevestig de stofafzuigingsysteem koppeling **29** op de grondplaat, zoals afgebeeld. Draai de vleugelschroeven **30** stevig aan met de hand.
- Bevestig de slangadapter aan de stofafzuigingsysteem koppeling.

- Als u een stofafzuigingsysteem gebruikt, let dan goed op dat u deze correct plaatst en aansluit. Let goed op dat het stofafzuigingsysteem stevig staat en dat de slang niet in de weg zit tijdens uw werkzaamheden.

Een stofafzuigingsysteem aansluiten op de invalgrondplaat, alleen DCW604 (Afb. J)

- Verwijder de motor van de grondplaat. Raadpleeg hoofdstuk **De motor uit de invalgrondplaat verwijderen**.
- Schuif de nok **31** (inzet) op de stofafzuigingsysteem koppeling **35** in de sleuf in de invalgrondplaat en klik de nok **32** (inzet) in het gat in de invalgrondplaat.
- Zet goed vast op de grondplaat met de bijgeleverde kunststof ring **33** en vleugelschroef **34**. Draai de vleugelschroef stevig aan met de hand.
- Bevestig de stofafzuiging koppeling aan de slang van het stofafzuigingsysteem.

Als u een stofafzuigingsysteem gebruikt, let dan goed op dat u deze correct plaatst en aansluit. Let goed op dat het stofafzuigingsysteem stevig staat en dat de slang niet in de weg zit tijdens uw werkzaamheden.

Set-Up: Vaste grondplaat (Afb. A, K, L)

De motor in de vaste grondplaat plaatsen

- Open de vergrendelingshendel **12** op de grondplaat.
- Als de diepteafstelling **5** niet op de motor **6** zit, schroef de ring dan op de motor totdat de ring zich halverwege tussen de onderzijde en de bovenzijde van de motor bevindt, zoals afgebeeld. Plaats de motor op de grondplaat door de groef op de motor **6** uit te lijnen met de geleidepennen **17** op de grondplaat. Schuif de motor omlaag totdat de diepteafstelling op z'n plaats klikt.

OPMERKING: Er bevinden zich groeven van de geleidepennen **9** aan beide zijden van de motor, dus u kunt de motor in twee richtingen monteren.

- Pas de freesdiepte aan door de diepteafstelling te draaien. Raadpleeg hoofdstuk **De freesdiepte aanpassen**.
- Sluit de vergrendelingshendel **12** wanneer de gewenste diepte is bereikt. Raadpleeg voor informatie over het instellen van de freesdiepte hoofdstuk **De freesdiepte aanpassen**.

De freesdiepte aanpassen (Afb. L)

- Open de vergrendelingshendel **12** en draai de diepteafstelling **5** totdat de frees het werkstuk niet raakt. Door de ring naar rechts te draaien brengt u de freeskop omhoog en door de ring naar links te draaien brengt u de freeskop omlaag.
- Draai de micro-afstel schaalverdeling **11** naar rechts totdat de 0 op de schaalverdeling op één lijn staat met de wijzer op de onderzijde van de diepteafstelling.
- Draai de diepteafstelling totdat de wijzer op één lijn staat met de markering van de gewenste freesdiepte op de micro-afstel schaalverdeling **11**.

OPMERKING: Iedere markering op de afstelbare schaalverdeling geeft een verandering van diepte weer van

0,4 mm en één volledige omwenteling (360°) van de ring geeft een verandering van de diepte van 12,7 mm.

4. Sluit de vergrendelingshendel **12** zodat de grondplaat is vergrendeld.

De motor uit de vaste grondplaat verwijderen (Afb. K)

1. Verwijder de accu uit de motor. Raadpleeg hoofdstuk **Accu plaatsen en verwijderen**.
2. Open de vergrendelingshendel **12** op de grondplaat.
3. Pak de motor-unit vast met één hand en druk beide nokken van de snelsluiting in **45**.
4. Pak met de andere hand de grondplaat vast en trek de motor uit de grondplaat.

Set-Up: Invalgrondplaat, alleen DCW604 (Afb. A, M)

De motor in de invalgrondplaat plaatsen

1. Verwijder de diepteafstelling **5** uit de motor **6**. Deze wordt niet gebruikt bij de invalgrondplaat.
OPMERKING: Klik de diepteafstelling op de vaste grondplaat, wanneer u de ring niet gebruikt, zodat u deze niet kwijt kunt raken.
2. Open de invalgrondplaat vergrendelingshendel **40**.
3. Zorg ervoor dat de asvergrendelingsknop naar voren is gericht, plaats de motor **6** in de grondplaat door de groeven van de motor op één lijn te zetten met de geleidepennen **17** op de grondplaat. Schuif de motor omlaag totdat deze stopt op de motorstop **19**.
4. Sluit de vergrendelingshendel **40**.

De invalfreesdiepte aanpassen (Afb. M)

-  **WAARSCHUWING: Gevaar voor snijwonden. Wijzig de revolverkopstop niet terwijl de bovenfrees loopt.**
U komt dan met uw handen te dicht bij de beitelkop.
-  **WAARSCHUWING: Draai ALTIJD de begrenzingsmoeren vast zodat u de controle over het gereedschap niet verliest. Onbedoelde bewegingen kunnen er voor zorgen dat de beitel niet volledig terugtrekt.**
-  **WAARSCHUWING: Om de controle niet te verliezen, moet u de begrenzingsmoeren zo instellen dat de beitel kan worden teruggetrokken uit de grondplaat, los van het werkstuk.**
-  **WAARSCHUWING: Om het risico op letsel te verminderen mag u NOOIT de borgmoer aanpassen of verwijderen. De motor kan losraken waardoor u de controle verliest.**
-  **VOORZICHTIG: Schakel de bovenfrees in voordat u de freesbeitel in het werkstuk steekt.**

1. Vergrendel het invalmechanisme door de invalvergrendelingshendel **16** omlaag te trekken. Duw voorzichtig op de twee handgrepen om de frees zover als mogelijk naar beneden te duwen, zodat de beitel het werkstuk net aan kan raken.

2. Vergrendel het invalmechanisme door de invalvergrendelingshendel **16** los te maken.
3. Maak de diepteafstelstang **15** los door de vleugelschroef **41** naar links te draaien.
4. Schuif de diepteafstelstang **15** omlaag tot deze de laagste revolverkopstop **14** geraakt.
5. Schuif de nok voor de nulafstelling **42** op de diepteafstelstang omlaag zodat de bovenzijde ervan bij nul op de schaalverdeling voor de diepteafstelling **43** uitkomt.
6. Pak het bovenste, gekartelde deel van de diepteafstelstang **15** vast, schuif het omhoog tot de nok **42** op één lijn staat met de gewenste freesdiepte op de schaalverdeling voor de diepteafstelling **43**.
7. Draai de vleugelschroef **41** vast zodat de diepteafstelstang op z'n plaats wordt gehouden.
8. Houd beide handen op de handgrepen en ontgrendel het invalmechanisme door de invalvergrendelingshendel **16** omlaag te trekken. Het invalmechanisme en de motor worden omhoog verplaatst. Wanneer de bovenfrees omlaag wordt gebracht, raakt de diepteafstelstang de revolverkopstop en kan de bovenfrees nauwkeurig de gewenste diepte berekenen.

De draaiende revolverkop gebruiken voor frezen in stappen (Afb. M)

Als u dieper moet frezen dan in één keer mogelijk is, draai dan de revolverkop zo dat de diepteafstelstang **15** in het begin op één lijn komt met de grotere revolverkopstop. Na iedere freesbeweging draait u de revolverkop zo dat de dieptestop op één lijn komt met de kortere post tot de uiteindelijke diepte is bereikt.

-  **WAARSCHUWING: Wijzig de revolverkopstop niet terwijl de bovenfrees loopt. U komt dan met uw handen te dicht bij de beitelkop.**

Fijnafstelling van de invalfreesdiepte (Afb. M)

U kunt met de gekartelde knop **44** aan de onderzijde van de diepteafstelstang zeer kleine veranderingen in de afstelling maken.

1. Draai de knop naar rechts (vanaf de bovenzijde van de bovenfrees gezien) als u de freesdiepte wilt laten afnemen.
2. Draai de knop naar links (vanaf de bovenzijde van de bovenfrees gezien) als u de freesdiepte wilt laten toenemen.

OPMERKING: Één volledige rotatie van de knop geeft een diepte verandering van ongeveer 1 mm.

De motor uit de invalgrondplaat verwijderen (Afb. M)

1. Verwijder de accu uit de motor. Raadpleeg hoofdstuk **Accu plaatsen en verwijderen**.
2. Open de vergrendelingshendel **40** op de grondplaat.
3. Pak de motor vast met één hand en de grondplaat met de andere hand, trek de motor uit de invalgrondplaat.

BEDIENING

Instructies voor gebruik



WAARSCHUWING: *Houd u altijd aan de veiligheidsinstructies en van toepassing zijnde voorschriften.*



WAARSCHUWING: *Om het gevaar op ernstig persoonlijk letsel te verminderen, zet u het gereedschap uit en ontkoppelt u de accu, voordat u enige aanpassing maakt of hulpstukken of accessoires verwijdert/installeert. Het onbedoeld opstarten kan letsel veroorzaken.*

Juiste positie van de handen (Afb. N1, N2)



WAARSCHUWING: *Om het risico op ernstig persoonlijk letsel te verminderen, dient u **ALTIJD** de handen in de juiste positie te hebben, zoals afgebeeld.*



WAARSCHUWING: *Om het risico op ernstig persoonlijk letsel te verminderen, houdt u het **ALTIJD** stevig vast, anticiperend op een plotseling reactie.*

Als u de vaste grondplaat gebruikt, moet u één hand op de accu houden en de andere hand rond de vaste grondplaat (Afb. N1). Als u de invalgrondplaat gebruikt, pak de handgrepen dan stevig vast zoals afgebeeld in Afb. N2.

De motor starten en stoppen (Afb. A)



VOORZICHTIG: *Ruim de werkplek goed op voordat u het gereedschap start. Houd het gereedschap ook goed vast zodat u weerstand kunt bieden aan de begintorsie.*



VOORZICHTIG: *Vermijd persoonlijk letsel en/of beschadiging van het voltooide werkstuk, laat het gereedschap altijd VOLLEDIG TOT STILSTAND KOMEN voordat u het gereedschap neerlegt.*

Schakel de machine in door de stofdichte schakelaar **3** op "ON (AAN)" te zetten, wat overeenkomt met het "I" symbool. Schakel de machine uit door de stofdichte schakelaar op "OFF (UIT)" te zetten, wat overeenkomt met het "O" symbool.

Frezen met de vaste grondplaat (Afb. C)

Maak de bovenfrees klaar voor gebruik met de vaste grondplaat door de instructies uit het hoofdstuk **Montage en aanpassingen** te volgen.

Plaats nadat de bovenfrees klaar voor gebruik is de accu, zoals afgebeeld in Afb. C, stel daarna de freessnelheid in (raadpleeg hoofdstuk **Freessnelheid kiezen**).

OPMERKING: Voer de frees altijd in de tegenovergestelde richting in als de richting waarin de beitel draait.

Frezen met de invalgrondplaat, alleen

DCW604 (Afb. A)

OPMERKING: De freesdiepte is vergrendeld in de standaardtoestand van de invalgrondplaat. Voor vergrendeling van de invalfrees moet de gebruiker het invalmechanisme "vrijgave voor vergrendeling" in werking stellen.

1. Druk de invalvergrendelingshendel **16** in en breng de bovenfrees omlaag tot de beitel de ingestelde diepte bereikt.
2. Laat de invalvergrendelingshendel **16** los wanneer de gewenste diepte is bereikt.
OPMERKING: Wanneer u de invalvergrendelingshendel loslaat, wordt de motor automatisch op z'n plaats vergrendeld.
OPMERKING: Als meer kracht nodig is, druk dan met uw hand de invalvergrendelingshendel in.
OPMERKING: Als meer klemkracht nodig is, druk de vergrendelingshendel dan verder vast naar rechts.
3. Voer de freeshandeling uit.
4. Wanneer u de invalvergrendelingshendel indrukt, wordt het vergrendelmechanisme uitgeschakeld en kunt u de bovenfrees uit het werkstuk halen.
5. Zet de bovenfrees uit.

Aanvoerrichting (Afb. 0)

De aanvoerrichting is zeer belangrijk bij het frezen en kan het verschil uitmaken tussen een geslaagd karwei en een mislukt project. De afbeeldingen laten de juiste aanvoerrichting voor enkele freeshandelingen zien. Een algemene regel die u kunt volgen is dat u de frees linksom beweegt bij naar buiten frezen en rechtsom bij naar binnen frezen.

Vorm de buitenste rand van werkstuk door als volgt te werk te gaan:

1. Vorm het kopshout van links naar rechts.
2. Vorm de rechte zijde door van links naar rechts te bewegen.
3. Frees de andere kopshout zijde.
4. Voltooi de overblijvende rechte zijde.

Freessnelheid kiezen (Afb. A)

Raadpleeg hoofdstuk **Snelheidsselectietabel** voor de correct freessnelheid. Draai de kiesschijf voor de variabele snelheid **4** als u de snelheid van de bovenfrees wilt regelen.

Functie langzame start

De compacte bovenfrees zijn uitgerust met elektronica voor een Functie langzame start waarmee de begintorsie van de motor kan worden beperkt.

Snelheidsregelaar (Afb. A)

Deze bovenfrees is voorzien van een kiesschijf voor variabele snelheid **4** met 7 snelheden tussen 16000 en 25500 toeren. U kunt de snelheid aanpassen door de kiesschijf voor variabele snelheid **4** te draaien.

OPMERKING: *Bij een lage en gemiddelde snelheid zorgt de snelheidsregeling ervoor dat de snelheid van de motor niet afneemt. Als u een verandering in de snelheid hoort en doorgaat met de motor belasten, zou de motor beschadigd kunnen raken door oververhitting. Verminder de freesdiepte en/of verlaag de aanvoersnelheid en voorkom zo dat het gereedschap beschadigd raakt.*

De compact bovenfrees zijn voorzien van elektronica voor het bewaken en handhaven van de snelheid van het gereedschap tijdens het frezen.

SNELHEIDSELECTIETABEL*

STAND VAN DE KIESSCHIJF	ONGEVEER TOEREN	TOEPASSING
1	16000	Beitels en zagen met grote diameter
2	17500	
3	19100	
4	20700	Beitels en zagen met kleine diameter. Zachthout, kunststof, laminaat.
5	22300	
6	23900	
7	25500	

*De snelheden in deze tabel zijn bij benadering en dienen alleen ter referentie. De snelheid van uw bovensrees kan licht afwijken van de snelheid aangegeven op de draaischijf.

OPMERKING: U bereikt een beter resultaat door niet één enkele zware freesbeurt, maar verscheidene lichte uit te voeren.

Werklichten (Afb. A)

De werklichten **10** bevinden zich aan de voorkant van de motor **6**. Schakel de aan/uit-schakelaar **3** aan om de werklichten in te schakelen. De werklichten blijven nog 20 seconden aan nadat de aan/uit-schakelaar uit wordt gezet.

OPMERKING: De werkverlichting is bedoeld als verlichting van het werkoppervlak in de onmiddellijke nabijheid en het is niet de bedoeling dat u het licht gebruikt als zaklantaarn.

OPMERKING: Als de werklichten knipperen, controleer dan de lading van de accu, deze kan laag zijn. Als de werkklampen nog steeds knipperen met een volledig opgeladen accu, breng de machine dan naar een servicecentrum voor controle.

ONDERHOUD

Uw gereedschap op stroom is ontworpen om gedurende een lange tijdsperiode te functioneren met een minimum aan onderhoud. Het continu naar bevrediging functioneren hangt af van de juiste zorg voor het gereedschap en regelmatig schoonmaken.

! **WAARSCHUWING: Om het gevaar op ernstig persoonlijk letsel te verminderen, zet u het gereedschap uit en ontkoppelt u de accu, voordat u enige aanpassing maakt of hulpstukken of accessoires verwijdt/installeert. Het onbedoeld opstarten kan letsel veroorzaken.**

Aan de lader en de accu kan geen onderhoud worden verricht.



Smearing

Uw elektrische gereedschap heeft geen aanvullende smearing nodig.



Reiniging

! **WAARSCHUWING: Blaas vuil en stof uit de hoofdbehuizing met droge lucht, zo vaak u ziet dat**

vuil zich in en rond de luchtopeningen ophoopt. Draag goedgekeurde oogbescherming en een goedgekeurd stofmasker als u deze procedure uitvoert.



WAARSCHUWING: Gebruik nooit oplosmiddelen of andere bijtende chemicaliën voor het reinigen van niet-metalen onderdelen van het gereedschap. Deze chemicaliën kunnen het materiaal dat in deze onderdelen is gebruikt verzwakken. Gebruik een doek die uitsluitend met water en milde zeep is bevochtigd. Zorg dat er nooit enige vloeistof in het gereedschap komt; dompel nooit enig onderdeel van het gereedschap in een vloeistof.

Motor en grondplaat in de was zetten

U kunt ervoor zorgen dat de motor-unit soepel blijft bewegen ten opzichte van de grondplaat door de buitenzijde van de motor-unit en de binnenzijde van de grondplaat met een standaardpasta of vloeibare was in te smeren. Volgens de instructies van de fabrikant brengt u de was aan op de buitenomtrek van de motor-unit en de binnenomtrek van de grondplaat. Laat de was te drogen en wrijf de resten weg met een zachte doek.

Optionele accessoires



WAARSCHUWING: Aangezien accessoires die niet door DeWALT zijn aangeboden niet met dit product zijn getest, kan het gebruik van dergelijke accessoires met dit gereedschap gevaarlijk zijn. Om het risico op letsel te verminderen dient u uitsluitend door DeWALT aanbevolen accessoires met dit product te gebruiken.

Neem contact op met uw leverancier voor verdere informatie over de geschikte accessoires.

Bescherming van het milieu



Gescheiden inzameling. Producten en batterijen die zijn voorzien van dit symbool, mogen niet bij het normale huishoudelijke afval worden weggegooid.

Producten en batterijen bevatten materialen die kunnen worden teruggewonnen en gerecycled, zodat de vraag naar grondstoffen afneemt. Recycle elektrische producten en batterijen volgens de lokale voorschriften. Nadere informatie is beschikbaar op www.2helpU.com.

Herlaadbare accu

Deze duurzame accu moet herladen worden als hij niet krachtig genoeg blijkt tijdens het uitvoeren van klussen die daarvoor vlot verliepen. Aan het einde van zijn technische levensduur dient u dit werktuig weg te gooien met respect voor het milieu:

- Gebruik de accu helemaal op en verwijder deze vervolgens uit het werktuig.
- Lithium-ion-cellen recyclebaar. Breng ze terug bij uw leverancier of naar het milieupark bij u in de buurt. De ingezamelde accu's zullen worden gerecycled of op juiste wijze tot afval worden verwerkt.

TRÅDLØS BØRSTELØS FRES

DCW600, DCW604

Gratulerer!

Du har valgt et DEWALT-verktøy. Mange års erfaring, grundig produktutvikling og innovasjon gjør DEWALT til en meget pålitelig partner for profesjonelle brukere av elektrisk verktøy.

Tekniske data

		DCW600	DCW604
Spenning	V _{bc}	18	18
Type		1	1
Batteritype		Li-Ion	Li-Ion
Utgangseffekt	W	930	930
Ubelastet hastighet	rpm	16000– 25500	16000– 25500
Håndoverfres oppheng		1 søyler	2 søyler
Håndoverfres oppheng slaglengde	mm	55	55
Chuck størrelse	mm	8	8
Fresdiameter, maks	mm	30	30
Vekt (uten batteripakke)	kg	1,54	2,40

Støyverdier og vibrasjonsverdier (triaux vektor sum) i henhold til EEN60745-2-17:

L _{PA} (lytrykksnivå)	dB(A)	73	73
L _{WA} (lyeffektnivå)	dB(A)	84	84
K (usikkerhet for det angitte støynivå)	dB(A)	3	3
Verdi vibrasjonsutslipp a _h =	m/s ²	4,7	4,7
Usikkerhet K =	m/s ²	2,7	2,7

Nivå for vibrasjons og/eller støytutslipp angitt i dette informasjonsbladet er blitt målt iht. standardiserte test gitt i EN60745, og kan brukes til å sammenligne ett verktøy med et annet. Det kan brukes til forberedende vurdering av eksponering.

⚠ ADVARSEL: Angitt nivå for vibrasjons og/eller støytutslipp gjelder for hovedbruksområdene for verktøyet. Dersom verktøyet brukes i andre bruksområder, med annet tilbehør eller er dårlig vedlikeholdt, kan vibrasjon og/eller støytutslipp avvike. Dette kan øke eksponeringsnivået betydelig for hele arbeidsperioden.

En vurdering av eksponeringsnivået for vibrasjon og/eller støy bør også tas med i beregningen når verktøyet er slått av eller når det går uten faktisk å gjøre en jobb. Dette kan redusere eksponeringsnivået betydelig for hele arbeidsperioden.

Kartlegg ekstra sikkerhetstiltak for beskyttelse av brukeren mot støy og/eller vibrasjonseffekter, så som vedlikehold av verktøy og tilbehør, holde hendene varme (relevant for vibrasjoner), organisering av arbeidsvanene.

Overensstemmelseserklæring med EU

Maskineridirektiv



Trådløs børsteløs fres DCW600, DCW604

DEWALT erklærer at de produktene som er beskrevet under **Tekniske data** er i samsvar med:

2006/42/CE, EN60745-1:2009+A11:2010, EN60745-2-17:2010.

Disse produktene samsvarer også med direktiv 2014/30/EF og 2011/65/EF. For mer informasjon, vennligst kontakt DEWALT på følgende adresser eller se baksiden av håndboken.

Undertegnede er ansvarlig for sammenstillingen av den tekniske filen og fremsetter denne erklæringen på vegne av DEWALT.

Markus Rompel

Visedirektør for teknisk arbeid, PTE-Europa

DEWALT, Richard-Klinger-Straße 11,

D-65510 Idstein, Tyskland

15.03.2019



ADVARSEL: Les bruksanvisningen slik at skaderisikoene kan reduseres.

Definisjoner: Retningslinjer for sikkerhet

Definisjonene nedenfor beskriver alvorlighetsnivået de enkelte signalordene er. Les brukerhåndboken og vær spesielt oppmerksom på disse symbolene.



FARE: Angir en eksisterende farlig situasjon som, og hvis den ikke unngås, vil føre til **dødsfall eller alvorlig personskade**.



ADVARSEL: Angir en potensielt farlig situasjon som, og hvis den ikke unngås, kan føre til **dødsfall eller alvorlig personskade**.



FORSIKTIG: Angir en potensielt farlig situasjon som, og hvis den ikke unngås, kan føre til **mindre eller moderat personskade**.

MERK: Angir en arbeidsmåte som ikke er relatert til personskader, men som kan føre til **skader på utstyr hvis den ikke unngås**.



Angir fare for elektrisk støt.



Angir brannfare.

Batterier				Ladere/Ladetider (i minutter)							
Kat #	V _{DC}	Ah	Vekt (kg)	DCB104	DCB107	DCB112	DCB113	DCB115	DCB118	DCB132	DCB119
DCB546	18/54	6,0/2,0	1,05	60	270	170	140	90	60	90	X
DCB547	18/54	9,0/3,0	1,46	75*	420	270	220	135*	75*	135*	X
DCB548	18/54	12,0/4,0	1,44	120	540	350	300	180	120	180	X
DCB181	18	1,5	0,35	22	70	45	35	22	22	22	45
DCB182	18	4,0	0,61	60/40**	185	120	100	60	60/40**	60	120
DCB183/B	18	2,0	0,40	30	90	60	50	30	30	30	60
DCB184/B	18	5,0	0,62	75/50**	240	150	120	75	75/50**	75	150
DCB185	18	1,3	0,35	22	60	40	30	22	22	22	X
DCB187	18	3,0	0,54	45	140	90	70	45	45	45	90
DCB189	18	4,0	0,54	60	185	120	100	60	60	60	120

*Datokode 201811475B eller senere

** Datokode 201536 eller senere

GENERELLE SIKKERHETSADVARSLER FOR ELEKTRISKE VERKTØY



ADVARSEL: Les alle sikkerhetsadvarslere og alle instruksjoner. Manglende overholdelse av advarslene og instruksjonene kan resultere i elektrisk sjokk, ild og/eller alvorlig skade.

TA VARE PÅ ALLE ADVARSLER OG INSTRUKSJONER FOR FREMTIDIG BRUK

Uttrykket "elektrisk verktøy" i advarslene henviser til ditt strøm-drevne (med ledning) elektriske verktøy eller ditt batteridrevne (uten ledning) elektriske verktøy.

1) Sikkerhet på arbeidsområdet

- Hold arbeidsområdet godt opplyst.** Rotete eller mørke områder er en invitasjon til ulykker.
- Ikke bruk elektriske verktøy i eksplosive omgivelser, slik som i nærheten av antenkelige væsker, gasser eller støv.** Elektrisk verktøy skaper gnister som kan antenne støv eller gasser.
- Hold barn og tilskuere borte mens du bruker et elektrisk verktøy.** Distraksjoner kan føre til at du mister kontrollen.

2) Elektrisk sikkerhet

- Støpselet til elektriske verktøy må passe til stikkkontakten. Aldri modifier støpselet på noen måte. Ikke bruk adaptere med jordede elektriske verktøy.** Umodifiserte støpsler og stikkontakter som passer vil redusere risikoen for elektrisk sjokk.
- Unngå kroppskontakt med jordete overflater slik som rør, radiatorer, komfyrer og kjøleskap.** Det finnes en økt risiko for elektrisk sjokk dersom kroppen din er jordet.
- Ikke eksponer elektriske verktøy for regn eller våte forhold.** Dersom det kommer vann inn i et elektrisk verktøy vil det øke risikoen for elektrisk sjokk.
- Ikke bruk ledningen feil. Aldri bruk ledningen til å bære, trekke eller dra ut støpselet til det elektriske**

verktøyet. Hold ledningen borte fra varme, olje, skarpe kanter eller bevegelige deler. Skadede eller innviklede ledninger øker risikoen for elektrisk sjokk.

- Når du bruker et elektrisk verktøy utendørs, bruk en skjøteledning som er egnet for utendørs bruk.** Bruk av en skjøteledning beregnet for utendørs bruk reduserer risikoen for elektrisk sjokk.
- Dersom bruk av et elektrisk verktøy på et fuktig sted er uunnngåelig, bruk en strømkilde med jordfeilbryter (RCD).** Bruk av jordfeilbryter (RCD) reduserer risikoen for elektrisk sjokk.

3) Personlig sikkerhet

- Hold deg våken, hold øye med det du gjør og bruk sunn fornuft når du bruker et elektrisk verktøy. Ikke bruk et elektrisk verktøy dersom du er trøtt eller er påvirket av medikamenter, narkotika eller alkohol.** Ett øyeblikks uoppmerksomhet under bruk av elektriske verktøy kan føre til alvorlig personskade.
- Bruk personlig verneutstyr. Bruk alltid vernebriller.** Verneutstyr slik som støvmaske, sklislire vernesko, hjelm, eller hørselsvern brukt under passende forhold vil redusere personskader.
- Unngå utilsikket oppstart. Sikre at bryteren er i av-stillingen før du kobler til strømkilden og/eller batteripakken, plukker opp eller bærer verktøyet.** Å bære elektriske verktøy med fingeren på bryteren eller å sette inn støpselet mens elektriske verktøy har bryteren på øker faren for ulykker.
- Fjern eventuelle justeringsnøkler før du slår på det elektriske verktøyet.** En nøkkel som er festet til en roterende del av det elektriske verktøyet kan føre til personskade.
- Ikke strekk deg for langt. Ha godt fotfeste og stå støtt hele tiden.** Dette fører til at du har bedre kontroll over det elektriske verktøyet ved uventede situasjoner.
- Bruk egnet antrekk. Ikke ha på deg løstsittende klær eller smykker. Hold hår, antrekk og hansker borte**

fra bevegelige deler. Løstsittende antrekk, smykker eller langt hår kan bli fanget opp av bevegelige deler.

- g) *Hvis apparatet er utstyrt for tilkobling av støvutsugings- og -oppsamlingsinnretning, må du sørge for at disse er koblet til og ordentlig sikret. Bruk av støvoppsamlere kan redusere støvrelaterte farer.*
- h) *Ikke la kunnskap som du har fått fra hyppig bruk av verktøy la deg bli for selv sikker slik at du ignorerer verktøyets sikkerhetsprinsipper. En tankeløs handling kan føre til alvorlig personskade på brøkdelen av et sekund.*

4) Bruk og vedlikehold av elektriske verktøy

- a) *Ikke bruk kraft på verktøyet. Bruk det elektriske verktøyet som situasjonen krever. Det riktige elektriske verktøyet vil gjøre jobben bedre og tryggere ved den hastigheten det ble konstruert for.*
- b) *Ikke bruk verktøyet hvis bryteren ikke kan slå verktøyet av eller på. Ethvert elektrisk verktøy som ikke kan kontrolleres med bryteren er farlig og må repareres.*
- c) *Koble støpselet fra strømkilden og/eller ta batteripakken av det elektriske verktøyet, hvis den er avtakbar, før du foretar noen justeringer, endrer tilbehør eller lagrer elektriske verktøy. Slike preventive sikkerhetsforanstaltninger reduserer risikoen for å starte det elektriske verktøyet ved et uhell.*
- d) *Lagre elektriske verktøy som ikke er i bruk, utilgjengelig for barn og la ikke personer som ikke er kjent med det elektriske verktøyet eller disse instruksjonene bruke det. Elektriske verktøy er farlige i hendene på utrenede brukere.*
- e) *Vedlikehold elektriske verktøy. Kontroller om bevegelige deler er feiljustert eller fastskjært, om deler er ødelagt eller andre forhold som kan påvirke driften av verktøyet. Dersom det er skadet, få verktøyet reparert før neste bruk. Mange ulykker forårsakes av dårlig vedlikeholdte verktøy.*
- f) *Hold skjæreverktøy skarpe og rene. Godt vedlikeholdte skjæreverktøy med skarpe skjærekanter setter seg mindre sannsynlig fast og er lettere å kontrollere.*
- g) *Bruk verktøyet, tilbehørene og bittene, osv., i samsvar med disse instruksjonene og ta i betraktning arbeidsforholdene og det arbeidet som skal utføres. Bruk av det elektriske verktøyet for oppgaver som er forskjellige fra de som er tiltenkt kan føre til en farlig situasjon.*
- h) *Hold håndtakene og gripeflatene tørre, rene og frie for olje og fett. Glatte håndtak og gripeområder gir utrygg håndtering og manglende kontroll over verktøyet i uventede situasjoner.*

5) Bruk og vedlikehold av batteridrevne verktøy

- a) *Bruk kun laderen som er spesifisert av produsenten. En lader som passer for en type batteripakke kan føre til brannfare dersom den brukes med en annen batteripakke.*

- b) *Bruk kun elektriske verktøy sammen med de spesifiserte batteripakkene. Bruk av andre batteripakker kan skape risiko for skader eller brann.*
- c) *Når batteripakken ikke er i bruk, hold den borte fra andre metallobjekter som binders, mynter, nøkler, spikere, skruer eller andre små metallobjekter som kan skape en forbindelse fra en batteripol til en annen. Å kortslutte batteripolene kan føre til brannskader eller brann.*
- d) *Ved hardhendt behandling kan det komme væske ut fra batteriet. Unngå kontakt med denne. Dersom du ved et uhell kommer i kontakt med væsken, skyll med vann. Dersom du får væsken i øynene, oppsøk lege umiddelbart. Batterivæske kan føre til irritasjon eller forbrønninger.*
- e) *Ikke bruk en batteripakke eller verktøy som er skadet eller modifisert. Skadede eller modifiserte batterier kan oppføre seg uforutsigbart og føre til brann, eksplosjon eller fare for personskade.*
- f) *Ikke utsett en batteripakke eller et verktøy for ild eller for høy temperatur. Ild eller temperatur over 130 °C kan føre til en eksplosjon.*
- g) *Følg alle anvisninger for lading og lad ikke batteripakken eller verktøyet ved temperaturer som avviker fra området spesifisert i bruksanvisningen. Feilaktig lading eller lading ved temperaturer utenfor det angitte område kan skade batteriet og øker brannfaren.*

6) Vedlikehold

- a) *Få det elektriske verktøyet ditt vedlikeholdt av en kvalifisert reparatør som kun bruker originale reservedeler. Dette vil sikre at verktøyets sikkerhet blir ivarett.*
- b) *Utfør aldri vedlikehold på skadede batteripakker. Vedlikehold av batteripakker skal kun utføres av produsenten eller autoriserte serviceverksteder.*

Ekstra sikkerhetsregler spesielt for kompakte håndoverfresere

- *Bruk tvinger eller annen praktisk måte å sikre og holde arbeidsstykket på et stabilt underlag. Å holde arbeidsstykket i hendene eller mot kroppen er ustabil og kan føre til at du mister kontroll.*
- *IKKE kapp i metall.*
- *Hold håndtakene og gripeflatene tørre, rene og frie for olje og fett. Dette gir deg bedre kontroll på verktøyet.*
- *Hold et fast grep med begge hender på fresen for å motstå startmomentet. Hold godt fast i verktøyet til enhver tid under bruken.*
- *Følg alltid bit-produsentens anbefalte hastigheter da noen bit-design krever bestemte hastigheter for sikkerhet eller ytelse. Dersom du er usikker på korrekt hastighet eller opplever noen problemer, kontakt bit-produsenten.*

- **Hold hendene unna skjæreområdet. Ta aldri under arbeidsstykket, uansett.** Hold freseplaten i fast kontakt med underlaget ved fresing.
- **Kjør aldri motoren når den ikke er satt inn i en av freserbasene.** Motoren er ikke designet for å holdes i hånden.
- **Hold fresetrykket konstant.** Ikke overbelast motoren.
- **Bruk skarpe bits.** Sløve fresebits kan føre til at fresen svinger ut eller kjører seg fast under trykk.
- **Forsikre deg om at motoren er stoppet helt før håndoverfresen legges ned.** Hvis biten fremdeles er i gang når du legger fra deg verktøyet, kan det føre til personskade eller materielle skader.
- **Forsikre deg om at håndoverfresen er klar av arbeidsstykket før du starter motoren.** Hvis biten er i kontakt med arbeidsstykket når motoren startes kan det føre til at motoren hopper. Det kan føre til materialskade eller personskade.
- **Ta ALLTID ut batteriet før du foretar justeringer eller skifter bit.**
- **For å unngå personskade, hold hendene unna biten når motoren er igang.**
- **Rør aldri biten umiddelbart etter bruk.** Den kan være ekstremt varm.
- **Sørg for at det er fritt rom under arbeidsstykket for fresen ved gjennomgående fresing.**
- **Stram chuckmutteren godt, for å sikre at biten ikke slurer.**
- **Stram aldri til chuckmutteren uten at det sitter en bit i den.**
- **Ikke bruk fresebits med diameter over 30 mm i dette verktøyet.**
- **Unngå klatrende fresing (kapping i motsatt retning av hva som vises i Figur O). Klatrende fresing øker sjansen for at du mister kontroll, som kan resultere i mulig personskade.** Når klatrende fresing er nødvendig (bakover rundt et hjørne), vær svært forsiktig slik at du ikke mister kontroll over fresen. Lag mindre kutt og fjern minimalt med materiale for hver omgang.
- **Bruk alltid rettfrs, falsfrs, profilfrs, slissefrs eller sporkniv med en skaftdiameter som tilsvarer størrelsen på chucken på verktøyet.**
- **Bruk alltid freseverktøy som passer for en hastighet på min. 30 000 min⁻¹ og som er merket slik.**
- **Ikke hold fresen i hånden for bruk opp-ned eller i horisontal posisjon.** Motoren kan løsne bra basisdelen dersom den ikke er ordentlig festet i henhold til anvisningene.
- **Rengjør arbeidsområdet for alle fremmedlegemer før du starter motoren.**
- **Skal ikke brukes i et fresebord.**
- **Hold alltid sponbeskyttelsen (dersom montert) ren og på plass.**
- **Ikke trykk inn spindellåseknappen mens motoren går.** Det kan i så fall føre til skade på spindellåsen.

- **Pass alltid på at arbeidsflaten er fri for spikere og andre fremmedlegemer.** Dersom du kapper i en spiker kan bit-en og verktøyet hoppe.

Restrisikoer

Til tross for at man følger relevante sikkerhetsbestemmelser og bruker sikkerhetsutstyr, er det bestemte farer som ikke kan unngås. De er:

- Hørselskader.
- Fare for personskade pga. flygende partikler.
- Fare for brannskader fordi utstyr blir varmt under bruk.
- Fare for personskade ved langvarig bruk.

TA VARE PÅ DENNE BRUKSANVISNINGEN

Ladere

DEWALT ladere trenger ingen justeringer, og er designet til å være så enkle som mulig å bruke.

Elektrisk sikkerhet

Den elektriske motoren er blitt konstruert for kun én spenning. Alltid kontroller at spenningen til batteripakken samsvarer med spenningen på merkeskiltet. Sørg også for at spenningen på laderen samsvarer med spenningen på strømmettet.



Din DEWALT-lader er dobbeltisolert i samsvar med EN60335; det trengs derfor ikke noen jordledning.

Dersom tilførselsledningen er skadet, må den byttes i en spesialledning som fås via DEWALT-serviceorganisasjon.

Bruk av skjøteledning

Skjøteledning bør ikke brukes hvis det ikke er absolutt nødvendig. Bruk en godkjent skjøteledning som egner seg for kraftforsyningen til din lader (se **Tekniske data**). Minimum størrelse på lederen er 1 mm²; maksimum lengde er 30 m. Alltid vikle ut kabelen fullstendig når du bruker en kabeltrommel.

Viktige sikkerhetsinstruksjoner for alle batteriladere

TA VARE PÅ DENNE BRUKSANVISNINGEN: Denne manualen inneholder viktige sikkerhetsanvisninger og bruksanvisninger for kompatible batteriladere (se **Tekniske data**).

- **Før du bruker laderen les alle instruksjoner og advarselsmerker på laderen, batteripakken og produktet som bruker batteripakken.**



ADVARSEL: Fare for støt. Ikke la væske komme inn i laderen. Det kan resultere i elektrisk støt.



ADVARSEL: Vi anbefaler bruk av en jordfeilsikring med en nominell strømverdi på 30mA eller mindre.



FORSIKTIG: Fare for brannskader. For å redusere faren for skader, lad kun DEWALT oppladbare batterier. Andre type batterier kan sprekke og forårsake personskader og materielle skader.





FORSIKTIG: Barn må holdes under oppsyn, sørg for at de ikke leker med apparatet.

MERK: Under visse forhold, med laderen innplugged i strømforsyningen, kan de eksponerte kontaktene i laderen kortsluttes av fremmedlegemer. Fremmedlegemer som kan lede strøm, inkludert ,men ikke bregrenset til stålull, aluminiumsfolie eller annen ansamling av metalliske partikler, må holdes unna åpningene i laderen. Kople alltid laderen fra strømtilførselen når det ikke er en batteripakk i hulrommet. Kople fra laderen før rengjøring.

- **IKKE forsøk å lade batteripakken med andre ladere enn de som er nevnt i denne manualen.** Laderen og batteripakken er spesielt designet for å jobbe sammen.
- **Disse ladere er ikke ment for annen bruk enn lading av DEWALT oppladbare batterier.** Annen bruk kan resultere i brannfare og/eller elektrisk støt.
- **Ikke utsett laderen for regn eller snø.**
- **Dra i kontakten og ikke ledningen når du kople laderen fra strømmen.** Dette reduserer faren for skade på kontakten og ledningen.
- **Påse at ledningen er plassert slik at den ikke trækkes på, snubles i, eller på annen måte utsettes for skade eller påkjenning.**
- **Ikke bruk skjøteledning med mindre det er helt nødvendig.** Bruk av feil skjøteledning kan resultere i brannfare og/eller elektrisk støt.
- **Ikke plasser noe på laderen og ikke plasser laderen på en myk overflate som kan blokkere ventilasjonsslissene og resultere i for høy innvendig temperatur.** Plasser laderen et sted unna varmekilder. Laderen ventileres gjennom slisser i toppen og bunnen av huset.
- **Ikke bruk lader med skadet ledning eller kontakt—bytt dem ut med en gang.**
- **Ikke bruk laderen dersom den har fått et slag, er mistet i gulvet eller skadet på annen måte.** Lever den på et autorisert serviceverksted.
- **Ikke ta laderen fra hverandre; lever den på et autorisert serviceverksted når service eller reparasjon trenges.** Å sette den sammen feil kan resultere i elektrisk støt eller brann.
- Dersom ledningen er skadet må den byttes ut med en gang av produsenten, dens serviceagent eller lignende kvalifisert person for å unngå farer.
- **Kople laderen fra strømtilførselen før du begynner med rengjøring. Dette reduserer faren for elektrisk støt.** Fjerning av batteripakken reduserer ikke denne faren.
- **ALDRI forsøk på kople 2 ladere sammen.**
- **Laderen er designet for å bruke standard 230V elektrisk strøm. Ikke forsøk å bruke den på annen spenning.** Dette gjelder ikke billaderen.

Lade et batteri (Fig. C)

1. Plugg inn laderen i en passende stikkontakt for du setter inn batteripakken.
2. Sett batteripakken  i laderen, pass på at batteripakken sitter godt i laderen. Det røde (lade) lyset blinker gjentatt som indikasjon på at ladeprosessen er startet.
3. Fullført lading vises ved at det røde lyset er PÅ konstant. Pakken er da fullt oppladet og kan brukes, eller den

kan bli stående i laderen. For å ta batteripakken ut av arbeidspakken, trykk inn og hold låseknappen  på batteripakken og ta den av.

MERK: For å sikre maksimum ytelse og levetid på Li-Ion batteripakker, lad batteripakken helt opp før første gangs bruk.

Bruk av lader

Se indikatorene under for batteripakkens ladetilstand.

Ladeindikatorer	
	lading 
	fulladet 
	varm/kald ladeindikator* 

*Det røde lyset vil fortsette å blinke, men et gult indikatorlys vil lyse under denne operasjonen. Når batteriet har kjølt seg ned, vil det gule lyset bli slått av og laderen vil gjenoppta ladeprosedyren.

Kompatible ladere vil ikke lade en defekt batteripakke. Laderen vil indikere et defekt batteri ved at lyset ikke tennes.

MERK: Dette kan også tyde på et problem med laderen. Dersom laderen indikerer et problem, ta med lader og batteripakke til et servicesenter for testing.

Ventetid for varm/kald pakke

Dersom laderen detekterer et batteri som er for varmt eller for kaldt, vil den automatisk starte en "varm/kald pakke forsinkelse", og venter med å lade til batteriet har passende temperatur. Laderen vil deretter automatisk skifte til lademodus for pakken. Denne funksjonen sikrer maksimal levetid på batteriet.

En kald batteripakke vil lade langsommere enn en varm batteripakke. Batteripakken vil lade langsommere gjennom hele ladesyklusen, og vil ikke gå tilbake til maksimal ladehastighet selv om batteriet blir varmt.

Ladere DCB118 er utstyrt med en intern vifte som er designet for å avkjøle batteripakken. Viften vil slå seg på automatisk når batteripakken trenger å kjøles. Bruk aldri laderen dersom viften ikke fungerer korrekt eller dersom ventilasjonsåpningene er blokkert. Pass på at fremmedlegemer ikke kommer inn i laderen.

Elektronisk beskyttelsessystem

XR Li-Ione verktøy er designet med et elektronisk beskyttelsessystem som vil beskytte batteriet mot overlading, overoppvarming eller dyp utlading.

Verktøyet vil automatisk slå seg av dersom beskyttelsessystemet aktiveres (Electronic Protection System). Dersom det skjer, sett litium-ion batteriet på laderen til det er helt oppladet igjen.

Veggmontering

Disse laderne er designet for å monteres på vegg eller stå på et bord eller arbeidsbenk. Dersom den skal monteres på veggen, plasser laderen innen rekkevidde fra en stikkontakt og unna hjørner eller andre hindringer som kan stoppe luftstrømmen. Bruk baksiden av laderen som mal for å bore hull i veggen for monteringskrueene. Monter laderen godt med gipskrueer (må kjøpes separat) minst 25,4 mm lange med hodediameter 7–9 mm, som skrues inn i treverk til optimal dybde med omtrent

5,5 mm av skruen som stikker ut. Rett inn sporene på baksiden av laderen med de utstikkende skruene og lås på plass i sporene.

Rengjøringsanvisninger for lader



ADVARSEL: Fare for støt. Koble laderen fra strømuttaket før rengjøring. Smuss og fett kan fjernes fra laderen ved hjelp av en klut eller en myk, metallfri børste. Ikke bruk vann eller rengjøringsvæsker. Aldri la noen væske trenge inn i verktøyet; aldri dypp noen del av verktøyet i en væske.

Batteripakke

Viktige sikkerhetsinstruksjoner for alle batteripakker

Sørg for å inkludere katalognummer og spenning når du bestiller nye batteripakker.

Batteriet kommer ikke fullstendig ladet ut av pakningen. Les sikkerhetsinstruksjonene under før du bruker batteripakken og laderen. Følg deretter ladeprosedyrene som er beskrevet.

LES ALLE INSTRUKSJONER

- **Ikke lad eller bruk batteriet i eksplosive omgivelser, slik som i nærheten av antenkelige væsker, gasser eller støv.** Innsetting eller uttak av batteriet kan antenne støvet eller gassen.
- **Tving aldri batteripakken inn i laderen. Ikke modifierer batteripakken på noen måte for å passe inn i en ikke-kompatibel lader idet batteripakken kan sprekke og forårsake alvorlig personskade.**
- Lad batteripakkene kun i DEWALT ladere.
- **IKKE sprut på eller senke ned i vann eller andre væsker.**
- **Ikke lagre eller bruk verktøyet eller batteripakken på steder der temperaturen kan nå eller overstige 40 °C (som utenfor skur eller metallbygg på sommeren).**
- **Ikke brenn batteripakken selv om den er alvorlig skadet eller fullstendig utslitt.** Batteripakken kan eksplodere i en brann. Giftige gasser og materialer oppstår når man brenner litium ion-batteripakker.
- **Hvis batteriets innhold kommer i kontakt med huden, vasker du området med mild såpe og vann.** Hvis du får batterivæske på øyet, skyller du det åpne øyet i 15 minutter eller til irritasjonen gir seg. I tilfelle det trengs medisinsk tilsyn, er batteriets elektrolytt sammensatt av en blanding av organiske karbonater og litium-salter.
- **Innholdet i åpne battericeller kan forårsake irritasjon av luftveiene.** Skaff frisk luft. Søk medisinsk ettersyn hvis symptomene vedvarer.



ADVARSEL: Fare for brannskader. Batterivæskene kan antennes hvis den utsettes for gnister eller flammer.



ADVARSEL: Forsøk aldri å åpne batteripakken av noen årsak. Ikke sett i laderen dersom batteripakkens ytre er sprukket eller skadet. Ikke knus, slipp i gulvet eller skad batteripakken. Ikke bruk en batteripakke eller lader som har fått et slag, er mistet i gulvet, påkjørt eller skadet på annen måte (f.eks. gjennomboet av en spiker, slått med hammer, tråknet på). Det kan resultere i elektrisk støt.

Skadede batteripakker skal leveres til servicesenteret for gjenvinning.



ADVARSEL: Fare for brann. Ikke lagre eller transporter batteripakken slik at batteripolene kan komme i kontakt med metallobjekter. For eksempel, ikke legg batteriet i forkle, lommer, verktøyskrin, produkteskjer, skuffer etc. sammen med løse spikere, skrurer, nøkler, etc.



FORSIKTIG: Når det ikke er i bruk plasser verktøyet på siden på en stabil overflate der det ikke skaper fare for snubling eller fall. Noen verktøy med store batteripakker kan stå på batteripakken, men kan lettes slås overende.

Transport



ADVARSEL: Fare for brann. Transport av batterier kan kanskje føre til brann dersom batteripolene utilsikket kommer i kontakt med elektrisk ledende materialer. Ved transport av batterier, pass på at batteripolene er beskyttet og godt isolerte fra materialer som kan komme i kontakt og føre til kortslutning.

MERK: Lithium-ione batterier skal ikke være med i innsjekkert bagasje.

DEWALT batterier samsvarer med alle aktuelle shipping-forskrifter som angitt av bransjen og lovregler, inkludert UN Recommendations on the Transport of Dangerous Goods; International Air Transport Association (IATA) Dangerous Goods Regulations, International Maritime Dangerous Goods (IMDG) Regulations, and European Agreement Concerning The International Carriage of Dangerous Goods by Road (ADR). Litium-ion celler og batterier er testet i henhold til avsnitt 38,3 i "UN Recommendations on the Transport of Dangerous Goods Manual of Tests and Criteria".

I de fleste tilfeller vil forsendelse av en DEWALT batteripakke være unntatt fra klassifisering som en fullt regulert Class 9 Hazardous Material. Vanligvis vil bare forsendelser som inneholder et litium-ione batteri med høyere energiklassifisering enn 100 watt-timer (Wh) kreve forsendelse som fullt regulert Class 9. Alle litium-ione batterier har angitt watt-timer på pakken. Men på grunn av de kompliserte reglene anbefaler DEWALT ikke å sende litium-ione batteripakker med fly, uansett watt-time klassifisering. Forsendelser av verktøy med batterier (kombinerte sett) kan unntaksvis sendes med fly dersom angitt watt-timer på batteripakken er under 100 Wh.

Uansett om en transport regnes som unntatt eller fullt regulert, er det senderens ansvar å sjekke de gjeldende reglene for pakking, etiketter/merking og dokumentasjon.

Informasjonen i dette avsnittet av manualen er gitt i god tro og ansett som nøyaktig på tidspunktet dokumentet ble opprettet. Men det gis ingen garantier, hverken eksplisitt eller implisitt. Det er kjøperens ansvar å sikre at aktivitetene samsvarer med de gjeldende retningslinjer.

Transport av FLEXVOLT™ batteriet

DEWALT FLEXVOLT™ batteriet har to moduser: **Bruk og transport.**

Bruks-modus: Når FLEXVOLT™-batteriet står alene eller er montert i et DEWALT 18V produkt, fungerer det som et 18V

batteri. Dersom FLEXVOLT™-batteriet er i et 54V eller et 108V (to 54V batterier) produkt, vil det fungere som et 54V batteri.

Transport-modus: Når hetten er satt på FLEXVOLT™-batteriet, er batteriet i transport-modus. La hetten være på ved forsendelse.

I transportmodus blir rekker av celler elektrisk frakoblet i pakken slik at det dannes 3 batterier med lavere watt-timer (Wh) sammenlignet med 1 batteri med høyere watt-timer. Denne endringen til 3 batterier med lavere watt-timer gjør at pakken er unntatt fra visse begrensende shipping-regler som gjelder batterier med høyere watt-timer.

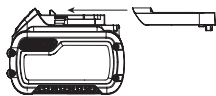

For eksempel kan Wh-spesifikasjonen for Transport være 3 x 36 Wh, som betyr 3 batterier på 36 Wh hver. Wh-spesifikasjonen for USE (bruk) kan være 108 Wh (som betyr 1 batteri).

Eksempler på merking for bruk og for transport



Anbefalinger for lagring

- Den ideelle lagringsplassen er kjølig og tørr og ikke utsatt for direkte solskinn samt for sterk varme eller kulde. For optimal batteriytelse og levetid bør batteripakker lagres i romtemperatur når de ikke er i bruk.
- For lang tids lagring, anbefales det for optimalt resultat å lagre en fullt ladet batteripakke på et kjølig og tørt sted uttatt av laderen.

MERK: Batteripakker bør ikke lagres fullt utladet. Batteripakken må lades opp igjen før bruk.

Merking på laderen og batteripakken

I tillegg til piktogrammene som er brukt i denne manualen, kan etikettene på laderen og batteripakken vise følgende piktogrammer:



Les instruksjonshåndboken før bruk.



Se **Tekniske data** for ladetid.



Ikke undersøk med strømførende gjenstander.



Ikke lad skadede batteripakker.



Ikke utsett for vann.



Få byttet defekte ledninger omgående.



Lades kun mellom 4 °C og 40 °C.



Kun for innendørs bruk.



Deponer batteripakken på miljøvennlig vis.



Lad kun DeWALT batteripakker med de angitte DeWALT laderne. Lading av andre batteripakker enn de angitte DeWALT batteriene med en DeWALT lader kan føre til at de sprekker eller til andre farlige situasjoner.



Ikke brenn batteripakken.



BRUK: Bruk uten transporthette, nominell Wh er 108 Wh (1 batteri med 108 Wh).



TRANSPORT: Bruk med innebygget transporthette, nominell Wh er 3 x 36 Wh (3 batteri med 36 Wh).

Batteritype

DCW600, DCW604 and bruker en 18 volt batteripakke.

Disse batteripakkene kan brukes: DCB181, DCB182, DCB183, DCB183B, DCB184, DCB184B, DCB185, DCB187, DCB189, DCB546, DCB547, DCB548. Se **Tekniske data** for mer informasjon.

Pakkens innhold

DCW600

- 1 Håndoverfres med fast basisplate
- 1 Støvavsug på fast basisplate
- 1 Basis parallellføring
- 1 Chuck 8 mm
- 1 Chuck 1/4"
- 1 Nøkkel
- 1 Rund underplate

DCW604

- 1 Håndoverfres med fast basisplate og dykk-basisplate
- 1 Rund underplate
- 1 Støvavsug på dykk-basisplate
- 1 Støvavsug på fast basisplate
- 1 Basis parallellføring
- 1 Parallellføring på dykk-basisplate
- 1 Chuck 8 mm
- 1 Chuck 1/4"
- 1 Nøkkel
- 1 Sentreringsverktøy

Pakken inneholder:

- 1 Pakken inneholder:
 - 1 Li-ion batteripakke (C1, D1, L1, M1, P1, S1, T1, X1, Y1 modeller)
 - 2 Li-ion batteripakker (C2, D2, L2, M2, P2, S2, T2, X2, Y2 modeller)
 - 3 Li-ion batteripakker (C3, D3, L3, M3, P3, S3, T3, X3, Y3 modeller)
- 1 Instruksjonshåndbok

MERK: Batteripakker, ladere og kofferter er ikke inkludert med N-modeller. Batteripakker og ladere er ikke inkludert med NT-modeller. B-modeller inkluderer Bluetooth® batteripakker.

MERK: Bluetooth® ordmerke og logoer er varemerker eiet av Bluetooth®, SIG, Inc. og all bruk av slike merker ved DeWALT er under lisens. Andre varemerker og merkenavn er eiet av sine respektive eiere.

- Se etter skader på verktøyet, deler eller tilbehør som kan ha oppstått under transport.
- Ta deg tid til å lese grundig gjennom og forstå denne håndboken før bruk.

Merking på verktøyet

Følgende piktogrammer vises på verktøyet:



Les instruksjonshåndboken før bruk.



Bruk hørselvern.



Bruk vernebriller.



Synlig stråling. Ikke se inn i lyset.

Datokode plassering (Fig. C)

Datokoden **22**, som også inkluderer produksjonsåret, er trykket på huset.

Eksempel:

2019 XX XX

Produksjonsår

Beskrivelse (Fig. A)



ADVARSEL: Aldri modifier elektroverskøyet eller noen del av det. Dette kan føre til materiell- eller personskader.

- | | |
|---------------------------------|--------------------------------|
| 1 Batteripakke | 12 Låsespake |
| 2 Festeknapp for batteriet | 13 D-formet underplate |
| 3 På/Av bryter | 14 Tårnstopper |
| 4 Hjul for hastighetsregulering | 15 Dybdejusteringsstav |
| 5 Dybdejusterings-ring | 16 Dykk-låsespake |
| 6 Motor | 17 Styrepinner |
| 7 Spindellåseknapp | 18 Dykk-basisplate sidehåndtak |
| 8 Spindel | 19 Motorstopper |
| 9 Styrepinnespor | 20 Dykk underplate |
| 10 Arbeidsllys | 21 Rund underplate |
| 11 Mikrojusteringskala | |

Tiltenkt bruk

Dette verktøyet er designet for profesjonell middels kraftig fresing i treverk, treprodukter og plast ved hjelp av bits med 6–8 mm skaft.

IKKE bruk når det er vått eller i nærheten av antenkelige væsker eller gasser.

These (tool name) are professional power tools.

IKKE la barn komme i kontakt med verktøyet. Uerfarne operatører trenger tilsyn når de bruker dette verktøyet.

- Dette apparatet er ikke ment for bruk av personer (inkludert barn) med reduserte fysiske, sensoriske eller mentale evner, eller mangel på erfaring og kunnskap, med mindre de får tilsyn av en person ansvarlig for deres sikkerhet. Barn skal aldri forlates alene med dette produktet.

MONTERING OG JUSTERING



ADVARSEL: For å redusere risikoen for alvorlig personskade, slå av verktøyet og koble fra batteripakken før du foretar eventuelle justeringer eller fjerner/installerer tilleggsutstyr eller tilbehør. En utilsiktet oppstart kan føre til personskader.



ADVARSEL: Bruk kun batteripakker og ladere fra DeWALT.

Sette inn og ta av batteripakke på verktøyet (Fig. C)

MERK: For best resultat, pass på at batteripakken **1** er helt oppladet før bruk.

For å installere batteripakken i verktøyet håndtak

1. Rett inn batteripakken **1** mot skinnene i håndtaket (Fig. C).
2. Skyv den inn i håndtaket til batteripakken er godt festet i verktøyet, pass på at den ikke løsner.

For å fjerne batteripakken fra verktøyet

1. Trykk batteriets festeknapp **2** og trekk batteriet bestemt ut av håndtaket.
2. Sett batteripakken i laderen som beskrevet i laderavsnittet i denne manualen.

Ladeindikator batteripakker (Fig. C)

Noen DeWALT batteripakker inkluderer en ladeindikator som består av tre grønne LED som indikerer hvor mye lading som er igjen i batteripakken.

For å aktivere ladeindikatoren, trykk og hold indikatorknappen **46**. En kombinasjon av tre grønne LED-lys vil lyse og vise gjenværende lading. Dersom gjenværende lading av batteriet er under brukbar grense, vil ingen lys tennes og batteriet må lades opp.

MERK: Ladeindikatoren er bare en indikasjon av gjenværende lading i batteripakken. Den gir ingen indikasjon på om verktøyet fortsatt kan brukes, og kan variere med produktkomponentene, temperatur og brukerens bruksområde.

Bitinstallasjon og fjerning (Fig. D)

Montering av bit

1. Fjern motorenheten fra basisplaten. Se **Ta motoren av fast basisplate** eller **Ta motoren av dykk basisplate** (om nødvendig).
2. Rengjør og sett inn det runde skaftet på fresebiten i den løsnede chucken, så langt den kommer. Trekk den deretter ut omtrent 1,6 mm.

- Trykk inn spindellåsknappen **7** for å holde spindelakselen fast mens du dreier chuckmutteren **23** med klokka med skiftenøkkelen som følger med.

MERK: Verktøyet har flere spindellåsutsparinger som gir mulighet for en alternativ "manuell skralle" metode å stramme fresebiten på.

Stramming med manuell skralle:

- Slipp trykket på spindellåsknappen **7** uten å fjerne skiftenøkkelen fra chuckmutteren **23**.
- Med skiftenøkkelen fremdeles på chuckmutteren, strammer du i motsatt retning for å tilbakestille skiftenøkkelen sin posisjon.
- Trykk inn spindellåsknappen igjen og drei skiftenøkkelen med klokken.

- Gjenta prosedyren helt til chuckmutteren er tilstrekkelig stram.

MERK: Unngå mulig skade på mutteren. Stram aldri til chucken uten en bit i den.

Ta av bit

- Ta motorenheten av basisplaten (se **Fjern motorenheten fra basisplaten** eller **Fjern motorenheten fra dykk basisplaten**).
- Trykk inn spindellåsknappen **7** for å holde spindelakselen fast mens du dreier chuckmutteren **23** mot klokka med skiftenøkkelen som følger med.

Å løсне med manuell skralle metoden:

- Slipp trykket på spindellåsknappen **7** uten å fjerne skiftenøkkelen fra chuckmutteren **23**.
- Med skiftenøkkelen fremdeles på chuckmutteren **23**, løsne i motsatt retning for å tilbakestille skiftenøkkelen sin posisjon.
- Trykk inn spindellåsknappen **7** igjen og drei skiftenøkkelen mot klokken.
- Gjenta prosedyren helt til chuckmutteren **23** er løst og freseverktøyet kan fjernes.

Muttere

MERK: Stram aldri til mutteren uten at det sitter en bit i den. Tilstramming av en tom chuck kan ødelegge chucken, selv om det gjøres for hånd.

For å endre chuckstørrelse, skru av hele chuckenheten som beskrevet under. Installer den ønskede chuckmutteren ved å reversere prosedyren. Chucken og chuckmutteren er koblet. Ikke forsøk å fjerne chucken fra chuckmutteren.

Låsespakjustering (Fig. E)

Ikke bruk makt for å klemme til låsespaken. Bruk av makt kan skade basisplaten.

Når låsespaken er festet skal ikke motoren bevege seg i basisplaten.

Hvis låsespaken ikke fester seg uten bruk av makt eller hvis motoren beveger seg i basisplaten etter at den er festet, er det nødvendig med justeringer.

Justering av låsespakens festekraft:

- Åpne låsespaken **12** (fast basisplate) eller **40** (dykk basisplate).
- Ved hjelp av en sekskantnøkkel, vri låsespakens justeringssskrue **24** i små trinn. Når du skrur med klokka, strammes spaken, og når du skrur mot klokka løsner spaken.

Sentrering av underplaten (Fig. A, F1–F3)

Hvis du har behov for å justere, endre eller skifte ut basisplaten, anbefales et sentreringsverktøy. Sentreringsverktøyet består av en kon og en pinne.

For justering av underplaten, følg trinnene under.

Figur F1 viser justering av den D-formede underplaten på den faste basisplaten.

Figur F2 viser justering av underplaten på dykk basisplaten.

Figur F3 viser justering av den runde underplaten på den faste basisplaten.

- Løsne men ikke ta av skruene til underplaten **25** slik at underplaten kan beveges fritt.
- Sett pinnen i chucken og skru til chuckmutteren.
- Sett motoren inn i basisplaten og klem til låsespaken **12/40** på basisplaten.
- Plasser konen på pinnen og trykk forsiktig nedover til konen stopper, som vist under. Dette vil sentrere underplaten.
- Mens du holder konen nede strammer du skruene på underplaten.

Bruk av maler

Dykk underplaten kan holde maler. På den faste basisplaten er det nødvendig med den runde underplaten for å bruke maler.

MERK: Den D-formede underplaten kan ikke bruke maler, og er laget for å passe freseverktøy opp til 30 mm i diameter.

Bruk av maler

- Installer en mal på underplaten ved bruk av to skruer, og stram godt til.
- Sentrer underplaten. Se **Sentrering av underplaten**.

Installere en parallellføring på fast basisplate (Fig. G)

En parallellføring (modell DE6913) for den faste basisplaten er inkludert.

- Fjern motorenheten fra basisplaten. Se **Fjern motorenheten fra basisplaten**.
- Ta av de flathodede skruene **27** fra lagringshullene på parallellføringen.
- Skyv parallellføringen **26** inn i sporet for parallellføring **28** på siden av basisplaten (Fig. G). Sett inn de to flathodede skruene gjennom de passende hullene i underplaten for å feste parallellføringen. Stram til.
- Følg alle instruksjoner som følger med parallellføringen.

MERK: For å ta av parallellføringen, utfør instruksjonene over i motsatt rekkefølge. Etter å ha tatt av parallellføringen, sett alltid de to flathodede skruene **27** tilbake i lagringshullene på parallellføringen, for å unngå at de blir borte.

Installere parallellføring med styrestenger på dykk basisplate, kun DCW604 (Fig. H)

Et parallellanlegg med styrepinner kan være inkludert med ditt verktøy med dykk-basisplate. En førsteklasses parallellføring (modell DE6913) kan også kjøpes fra din lokale forhandler eller servicesenter for en ekstra pris.

1. Fest styrestengene **36** på dykk basisplaten.
2. Sett på vingskruene **37** og fjærene **38** på basisplaten.
3. Stram til vingskruene **37**.
4. Skyv parallellføringen **39** over stengene.
5. Fest på vingskruene **37** og fjærene **38** på parallellføringen.
6. Stram til vingskruene midlertidig. Se *Justering av parallellføringen*.

Justering av parallellføringen (Fig. A, H)

Følg monteringsanvisningen som følger med parallellføringen.

1. Tegn opp kuttelinjen på materialet.
2. Senk håndoverfresens oppheng til fresen er i kontakt med arbeidsstykket.
3. Lukk dykkmekanismen ved å løsne dykklåsespaken **16**.
4. Plasser håndoverfresen på skjærelinjen. Den ytre kutttekanten av fresen skal følge kuttelinjen.
5. Skyv parallellføringen **39** mot arbeidsstykket og stram til vingskruene **37**.

Feste et støvsugersystem til den faste basisplaten (Fig. I)

For å feste håndoverfresen til et støvsugersystem for støvfjerning, gå frem som følger:

1. Fjern motorenheten fra basisplaten. Se *Fjern motorenheten fra basisplaten*.
2. Fest støvsugersystemet **29** til basisplaten som vist. Stram til vingskruene **30** fast for hånd.
3. Fest slangeadapteren til støvsugersystemets sugefeste.
4. Ved bruk av støvsugerfestet, pass på plassering av støvsugersystemet. Pass på at støvsugersystemet står støtt og at slangen ikke kommer i veien for arbeidet.

Feste et støvsugersystem til dykk basisplaten, kun DCW604 (Fig. J)

1. Fjern motorenheten fra basisplaten. Se *Fjern motorenheten fra dykk basisplaten*.
2. Skyv klaffen **31**, (innfelt) på støvsugersystemet **35** festet inn i sporet i dykk basisplaten og lås klaffen **32** (innfelt) i hullet i dykk-basisplaten.
3. Fest basisplaten med den vedlagte plastskiven **33** og vingskrue **34**. Stram til vingskruen fast for hånd.
4. Fest slangeadapteren til støvsugersystemets sugefeste.

Ved bruk av støvsugerfestet, pass på plassering av støvsugersystemet. Pass på at støvsugersystemet står støtt og at slangen ikke kommer i veien for arbeidet.

Oppsett: Fast basisplate (Fig. A, K, L)

Sett inn motoren i fast basisplate

1. Åpne låsespaken **12** på basisplaten.
2. Dersom dybdejusteringsringen **5** ikke er på motoren **6**, skyv dybdejusteringsringen på motoren til ringen er omtrent halvveis mellom topp og bunn av motoren som vist. Sett motoren i basisplaten ved å rette inn sporet på motoren **6** med styrepinnene **17** på basisplaten. Skyv motoren ned til dybdejusteringsringen klikker på plass.
MERK: Sporene for styrepinner **9** er plassert på hver side av motoren slik at den kan settes på i to stillinger.
3. Juster fresedybden ved å vri på dybdejusteringsringen. Se *Justering av fresedybden*.
4. Lukk låsespaken **12** når du har ønsket dybde. For informasjon om regulering av fresedybde, se *Justere fresedybde*.

Justere fresedybden (Fig. L)

1. Åpne låsespaken **12** og vri på dybdejusteringsringen **5** til fresseverktøyet såvidt berører arbeidsstykket. Vri ringen med klokka for å løfte fresehodet, vri mot klokka for å senke fresehodet.
2. Vri mikrojusteringsskalaen **11** med klokka til 0 på skalaen står mot pekeren på bunnen av dybdejusteringsringen.
3. Vri dybdejusteringsringen helt til pekeren er overens med ønsket kuttedybde, markert på mikrojusteringsskalaen **11**.
MERK: Hvert merke på justeringsskalaen representerer en dybdeendring på 0,4 mm og en fullstendig (360°) rotasjon av ringen endrer dybden med 12,7 mm.
4. Lukk låsespaken **12** for å låse bunnplaten.

Fjern motorenheten fra fast basisplate (Fig. K)

1. Fjern batteripakken fra motoren. Se *Montering og fjerning av batteripakken*.
2. Åpne låsespaken **12** på basisplaten.
3. Hold i motorenheten med en hånd, trykk inn begge hurtiglåsene **45**.
4. Hold i basisplaten med den andre hånden og trekk motoren fra basisplaten.

Oppsett: Dykk basisplate, kun DCW604 (Fig. A, M)

Sett inn motoren i dykk basisplate

1. Ta dybdejusteringsringen **5** av motoren **6**. Den brukes ikke med dykk basisplaten.
2. **MERK:** Klikk fast dybdejusteringsringen på den faste basisplaten når den ikke brukes, for å unngå at den blir borte.
3. Åpne låsespaken **40** på dykk basisplaten.
4. Pass på at spindelåseknappen er rettet forover, sett motoren **6** i basisplaten ved å rette inn sporet på motoren med styrepinnene **17** på basisplaten. Skyv motoren ned til motoren stopper mot motorstopperen **19**.
5. Lukk låsespaken **40**.

Justere dykk-fresedybden (Fig. M)



ADVARSEL: Fare for kuttskader. Ikke bruk stopperen mens fresen kjører. Dette vil føre til at hendene dine er i nærheten av fresehodet.



ADVARSEL: For å hindre at du mister kontrollen, stram ALLTID justeringsmutterne sammen. Utilsiktet bevegelsen kan forhindre full tilbaketrekking av biten.



ADVARSEL: For å forhindre tap av kontroll, sett justeringsmutterne slik at biten kan trekkes tilbake i bunnplaten av fresen, klar av arbeidsstykket.



ADVARSEL: For å unngå fare for personskade, ALDRI juster eller ta av stoppmutteren. Motoren kan løse og føre til tap av kontroll.



FORSIKTIG: Slå på fresen før fresehode føres ned i arbeidsstykket.

- Lås opp dykkmekanismen ved å trekke ned dykklåsespaken **16**. Dykk ned fresen så langt det går, slik at fresebiten så vidt berører arbeidsstykket.
- Lukk dykkmekanismen ved å løsne dykklåsespaken **16**.
- Løsne dybdejusteringsstaven **15** ved å vri vingskruen **41** mot klokka.
- Skyv dybdejusteringsstaven **15** ned slik at den møter nedre stopper **14**.
- Skyv null-justeringsklaff **42** på dybdejusteringsstaven ned slik at toppen av den står mot null på dybdejusteringsskalaen **43**.
- Grip øvre riflede del av dybdejusteringsstaven **15**, skyv den opp slik at klaffen **42** står mot ønsket dybde av fresingen på dybdejusteringsskalaen **43**.
- Trekk til vingskruen **41** for å holde dybdejusteringsstaven på plass.
- Med begge hendene på håndtakene, lås opp dykkmekanismen ved å trekke ned dykklåsespaken **16**. Dykkmekanismen og motoren vil gå opp. Når fresen dykkes vil dybdejusteringsstaven treffe stopperen slik at freseverktøyet når nøyaktig ønsket dybde.

Bruk av roterende tårn for trinnvise kutt (Fig. M)

Dersom det ønskes en fresedybde som er større enn tillatt for en enkel omgang, roter tårnet slik at dybdestaven **15** først er på linje med den høyere tårnstopperen. Etter hver fresing, roter tårnet slik at dybdestopperen er på linje med kortere posisjon, helt til ønsket fresedybde er oppnådd.



ADVARSEL: Ikke bruk stopperen mens fresen kjører. Dette vil føre til at hendene dine er i nærheten av fresehodet.

Finjustere dykk-fresedybden (Fig. M)

Den riflede knotten **44** nederst på dybdejusteringsstaven kan brukes for finjustering.

- For å redusere fresedybden, roter knotten med klokka (sett ned fra toppen av fresen).
- For å øke fresedybden, roter knotten mot klokka (sett ned fra toppen av fresen).

MERK: En komplett omdreining av knotten gir en endring på omtrent 1 mm i dybde.

Fjern motorenheten fra fast basisplate (Fig. M)

- Fjern batteripakken fra motoren. Se **Montering og fjerning av batteripakken**.
- Åpne låsespaken **40** på basisplaten.
- Hold i motorenheten med den ene hånden og trekk motoren fra basisplaten med den andre hånden.

BRUK

Bruksanvisning



ADVARSEL: Ta alltid hensyn til sikkerhetsinstruksjonene og gjeldende forskrifter.



ADVARSEL: For å redusere risikoen for alvorlig personskade, slå av verktøyet og koble fra batteripakken før du foretar eventuelle justeringer eller fjerner/installerer tilleggsutstyr eller tilbehør. En utilsiktet oppstart kan føre til personskader.

Korrekt plassering av hendene (Fig. N1, N2)



ADVARSEL: For å redusere faren for alvorlig personskade, skal man ALLTID ha hendene i korrekt posisjon, som vist.



ADVARSEL: For å redusere faren for personskade, skal man ALLTID holde godt fast, for å være forberedt på en plutselig reaksjon.

Ved bruk av en fat basisplate skal ene hånden være på toppen av batteriet og den andre hånden rundt den faste basisplaten (Fig. N1). Ved bruk av dykk basisplaten, grip godt i sidehåndtakene som vist i Figur N2.

Start og stopp av motor (Fig. A)



FORSIKTIG: Rengjør arbeidsområdet for alle fremmedlegemer før du starter opp verktøyet. Hold også om verktøyet med et fast grep for å motstå startmomentet.



FORSIKTIG: For å unngå personskade og/eller skade på ferdig emne, sørg for at motorenheten alltid STOPPER HELT før du legger fra deg verktøyet.

For å slå på apparatet, trykk inn den siden av den støvbeskyttede bryteren **3** som er merket "ON" med tilhørende symbol "I". For å slå av apparatet, trykk inn den siden av bryteren som er merket "OFF" med tilhørende symbol "O".

Fresing med fast basisplate (Fig. C)

Sett opp fresen for bruk av fast basisplate ved å følge anvisningene i avsnittet **Montering og justering**.

Etter at fresen er satt opp, installer batteripakken som vist i Figur C og velg hastighet for fresen (se **Velge fresehastighet**).

MERK: Fresen skal alltid bevegges fremover i motsatt retning av kutterens rotasjonsretning (motfresing).

Fresing med dykk-basisplate, kun DCW604 (Fig. A)

MERK: Fresedybden er låst ved dykk-basisplaten opprinnelige tilstand. Dykk-låsen krever inngrep fra brukeren for å kunne "låse opp" dykk-mekanismen.

1. Trykk ned dykklåsespaken **16** og dykk fresen ned til freseverktøyet når innstilt dybde.
2. Slipp dykklåsespaken **16** når ønsket dybde er nådd.
MERK: Ved å slippe låsespaken vil motoren automatisk låses på plass.
MERK: Dersom det trengs økt motstand, bruk hånden for å trykke ned låsespaken.
MERK: Dersom det trengs mer kraft, trykk ned låsespaken videre og stram med klokka.
3. Utfør fresingen.
4. Ved å trykke ned låsespaken deaktiveres låsemekanismen og freseverktøyet kan løsnes fra arbeidsstykket.
5. Skru av fresen.

Materetning (Fig. 0)

Materetningen er svært viktig ved fresing, og kan utgjøre forskjellen mellom en vellykket jobb og et ødelagt emne. Illustrasjonene viser korrekt retning av mating for noen typiske fresejobber. Som en generell regel, beveg fresen mot klokka ved utvendig fresing, og med klokka ved innvendig fresing.

Form den utvendige kanten av et emne ved å følge disse trinnene:

1. Fres endeveden, fra venstre til høyre.
2. Fres sidene, fra venstre til høyre.
3. Fres den andre enden (endeveden).
4. Avslutt med den siste siden.

Velge fresehastighet (Fig. A)

Se **Hastighetsvalgtabell** for å velge fresehastighet. Vri på hjulet for hastighetsregulering **4** for å regulere fresehastigheten.

Myk oppstart

Kompakte håndoverfreser er utstyrt med elektronikk for å gi en mykstartfunksjon som reduserer startmomentet på motoren.

Variabel hastighetskontroll (Fig. A)

Denne håndoverfresen er utstyrt med et hjul for hastighetsregulering **4** med 7 valg av hastighet mellom 16000 og 25500 RPM. Juster hastigheten ved å vri på hjulet for hastighetsregulering **4**.

MERK: Ved bruk med lave og middels hastigheter, vil hastighetskontrollen forhindre at motorens hastighet reduseres. Dersom du venter å høre en hastighetsendring og fortsetter å belaste motoren, så kan du skade motoren ved overoppvarming. Reduser dybden av fresen og/eller reduser matehastigheten for å unngå skade på verktøyet.

Kompakte håndoverfreser er utstyrt med elektronikk for å overvåke og opprettholde hastigheten på verktøyet ved fresing.

HASTIGHETSVALGTABELL*

HJUL-INNSTILLING	CA. RPM (turtall)	BRUKSOMRÅDE
1	16000	Bits og kuttere med stor diameter
2	17500	
3	19100	

4	20700	Bits og kuttere med liten diameter. Mykt tre, plast, laminat.
5	22300	
6	23900	
7	25500	

*Hastighetene i denne tabellen er omtrentlige og er kun ment som referanse. Fresen din kan kanskje gi den angitte hastigheten som angitt for innstillingen.

MERK: Fres i flere omganger i stedet for en tung omgang for å få bedre kvalitet på arbeidet.

Arbeidsllys (Fig. A)

Arbeidslysene **10** sitter på foten på motoren **6**. Når du skal slå luftpumpen av, slipper du på/av-bryteren **3**. Arbeidslysene vil være på i 20 sekunder etter at av/på bryteren er satt til av-posisjon.

MERK: Arbeidslysene er for å belyse den nærmeste arbeidsflaten, og er ikke ment å brukes som lommelykt.

MERK: Dersom arbeidslysene blinker, kontroller om ladingen på batteriet er lav. Dersom det fortsatt blinker med fullt oppladet batteri, ta med apparatet til et servicesenter for vurdering.

VEDLIKEHOLD

Ditt elektriske verktøy er designet for å virke over en lang tidsperiode med et minimum av vedlikehold. Kontinuerlig tilfredsstillende drift avhenger av tilfredsstillende stell av verktøyet og regelmessig renhold.



ADVARSEL: For å redusere risikoen for alvorlig personskade, slå av verktøyet og koble fra batteripakken før du foretar eventuelle justeringer eller fjerner/installerer tilleggsutstyr eller tilbehør.

En utilsiktet oppstart kan føre til personskader.

Laderen og batteripakken er vedlikeholdsfrie.



Smøring

Ditt elektriske verktøy trenger ikke ekstra smøring.



Rengjøring



ADVARSEL: Blås skitt og støv ut av hovedkabinettet med tørr luft når skitt samles inne i og rundt luftåpningene. Bruk godkjent øyebeskyttelse og godkjent støvmaske når du utfører denne prosedyren.



ADVARSEL: Aldri bruk løsemidler eller sterke kjemikalier for å rengjøre ikke-metalliske deler av verktøyet. Disse kjemikaliene kan svekke materialene som brukes i disse delene. Bruk en klut som bare er fuktet med vann og mild såpe. Aldri la noen væske trenge inn i verktøyet; aldri dypp noen del av verktøyet i en væske.

Voksing av motor og basisplate

For å vedlikehold myk funksjon ved bevegelse av motoren i forhold til basisplaten, skal utsiden av motoren og innsiden av basisplaten vokses med en standard vokspasta eller flytende voks. Følg produsentens instruksjoner, gni voksen rundt hele utvendig omkrets av motoren og innvendig omkrets på basisplaten. La voksen tørke og tørk av overskudd med en myk klut.

Tilleggsutstyr



ADVARSEL: *Bruk av annet tilleggsutstyr enn det som tilbys av DEWALT kan være farlig, ettersom dette ikke er testet sammen med dette verktøyet. For å redusere faren for skader, bør kun tilleggsutstyr som er anbefalt av DEWALT brukes sammen med dette produktet.*

Ta kontakt med din forhandler for ytterligere informasjon om egnet ekstrautstyr.

Beskyttelse av miljøet



Separat innsamling. Produkter og batterier merket med dette symbolet skal ikke kastes i vanlig husholdningsavfall.

Produkter og batterier inneholder materialer som kan gjenvinnes eller gjenbrukes, som reduserer behovet for råmaterialer. Vennligst lever elektriske produkter og batterier til gjenbruk i henhold til lokale regler. Mer informasjon får du på www.2helpU.com.

Oppladbar batteripakke

Denne langtids batteripakken må lades på nytt når den ikke lenger produserer nok strøm til jobber som enkelt kunne utføres tidligere. Ta hensyn til miljøet når batteripakken må kasseres:

- Lad batteripakken helt ut, og ta den ut av verktøyet.
- Litium-ion celler kan gjenbrukes. Lever dem til forhandleren eller en lokal gjenbruksstasjon. De innleverte batteripakkene vil gjenbrukes eller avfallsbehandles korrekt.

FRESADORA SEM ESCOVA E SEM FIO

DCW600, DCW604

Gratulerer!

Optou por uma ferramenta da DEWALT. Longos anos de experiência, um desenvolvimento metucioso dos seus produtos e um grande espírito de inovação são apenas alguns dos argumentos que fazem da DEWALT um dos parceiros de maior confiança dos utilizadores de ferramentas eléctricas profissionais.

Dados técnicos

		DCW600	DCW604
Voltagem	V _{cc}	18	18
Tipo		1	1
Tipo de bateria		Li-Ion	Li-Ion
Potência	W	930	930
Velocidade sem carga	rpm	16000–25500	16000–25500
Armação da fresadora		1 kolom	2 kolommen
Curso da armação da fresadora	mm	55	55
Tamanho da pinça de aperto	mm	8	8
Diâmetro do cortador, máx.	mm	30	30
Peso (sem bateria)	kg	1,54	2,40

Valores de ruído e/ou vibração (valores totais de vibração) de acordo com a EN60745-2-17:

L _{PA} (nível de emissão de pressão sonora)	dB(A)	73	73
L _{WA} (nível de potência acústica)	dB(A)	84	84
K (variabilidade do nível acústico indicado)	dB(A)	3	3
Valor de emissão de vibrações a _h =	m/s ²	4,7	4,7
K de variabilidade =	m/s ²	2,7	2,7

nível de emissão de vibração e/ou ruído indicado nesta ficha de informações foi medido em conformidade com um teste normalizado estabelecido pela norma EN60745 e pode ser utilizado para comparar ferramentas. Por conseguinte, este nível pode ser utilizado para uma avaliação preliminar da exposição às vibrações.

⚠ ATENÇÃO: O nível de emissão de vibração e/ou ruído declarado diz respeito às principais aplicações da ferramenta. No entanto, se a ferramenta for utilizada para outras aplicações ou com outros acessórios ou se a manutenção for insuficiente, o nível de emissão de vibração e/ou ruído pode ser diferente. Isto pode aumentar significativamente o nível de exposição às vibrações ao longo do período total de trabalho.

A estimativa do nível de vibração e/ou ruído deve ter também em conta o número de vezes que a ferramenta é desligada ou está em funcionamento, mas sem executar

tarefas. Isto pode reduzir significativamente o nível de exposição ao longo do período total de trabalho.

Identifique as medidas de segurança adicionais para proteger o utilizador contra os efeitos da vibração e/ou ruído, tais como: manutenção da ferramenta e dos acessórios, manter as mãos quentes (relacionado com a vibração) e organização dos padrões de trabalho.

Declaração de conformidade da CE

Directiva “máquinas”



Fresadora sem escova e sem fio DCW600, DCW604

DEWALT declara que os produtos descritos em **Dados técnicos** se encontram em conformidade com as seguintes normas e directivas:

2006/42/CE, EN60745-1:2009+A11:2010, EN60745-2-17:2010.

Estes equipamentos também estão em conformidade com a Directiva 2014/30/UE e a 2011/65/UE. Para obter mais informações, contacte a DEWALT através da morada indicada em seguida ou consulte o verso do manual.

O abaixo assinado é responsável pela compilação do ficheiro técnico e faz esta declaração em nome da DEWALT.

Markus Rompel
Vice-Presidente de Engenharia da PTE-Europa
DEWALT, Richard-Klinger-Straße 11,
D-65510, Idstein, Alemanha
15.03.2019



ATENÇÃO: para reduzir o risco de ferimentos, leia o manual de instruções.

Definições: directrizes de Segurança

As definições abaixo apresentadas descrevem o grau de gravidade correspondente a cada palavra de advertência. Leia cuidadosamente o manual e preste atenção a estes símbolos.



PERIGO: indica uma situação iminentemente perigosa que, se não for evitada, **irá** resultar em **morte ou lesões graves**.



ATENÇÃO: indica uma situação potencialmente perigosa que, se não for evitada, **poderá** resultar em **morte ou lesões graves**.



CUIDADO: indica uma situação potencialmente perigosa que, se não for evitada, **poderá** resultar em lesões **ligeiras ou moderadas**.

Baterias				Carregadores/Intervalos de Carregamento (minutos)							
# de cat.	V _{cc}	Ah	Peso (kg)	DCB104	DCB107	DCB112	DCB113	DCB115	DCB118	DCB132	DCB119
DCB546	18/54	6,0/2,0	1,05	60	270	170	140	90	60	90	X
DCB547	18/54	9,0/3,0	1,46	75*	420	270	220	135*	75*	135*	X
DCB548	18/54	12,0/4,0	1,44	120	540	350	300	180	120	180	X
DCB181	18	1,5	0,35	22	70	45	35	22	22	22	45
DCB182	18	4,0	0,61	60/40**	185	120	100	60	60/40**	60	120
DCB183/B	18	2,0	0,40	30	90	60	50	30	30	30	60
DCB184/B	18	5,0	0,62	75/50**	240	150	120	75	75/50**	75	150
DCB185	18	1,3	0,35	22	60	40	30	22	22	22	X
DCB187	18	3,0	0,54	45	140	90	70	45	45	45	90
DCB189	18	4,0	0,54	60	185	120	100	60	60	60	120

*Código de data 201811475B ou posterior

**Código de data 201536 ou posterior

AVISO: indica uma prática (não relacionada com ferimentos) que, se não for evitada, poderá resultar em danos materiais.



Indica risco de choque eléctrico.



Indica risco de incêndio.

AVISOS DE SEGURANÇA GERAIS RELATIVOS A FERRAMENTAS ELÉTRICAS



ATENÇÃO: leia todos os avisos de segurança e todas as instruções. O não seguimento dos avisos e das instruções poderá resultar em choque eléctrico, incêndio e/ou ferimentos graves.

GUARDE TODOS OS AVISOS E INSTRUÇÕES PARA CONSULTA POSTERIOR

Em todos os avisos que se seguem, o termo “ferramenta eléctrica” refere-se à sua ferramenta alimentada pela rede eléctrica (com fios) ou por uma bateria (sem fios).

1) Segurança da Área de Trabalho

- Mantenha a área de trabalho limpa e bem iluminada.** As áreas desorganizadas ou escuras são propensas a acidentes.
- Não utilize as ferramentas eléctricas em ambientes explosivos, como, por exemplo, na presença de líquidos, gases ou poeiras inflamáveis.** As ferramentas eléctricas criam faíscas que poderão inflamar estas poeiras ou vapores.
- Mantenha as crianças e outras pessoas afastadas quando utilizar uma ferramenta eléctrica.** As distrações podem levar à perda do controlo da ferramenta.

2) Segurança Eléctrica

- As fichas das ferramentas eléctricas têm de ser compatíveis com a tomada de electricidade. Nunca modifique a ficha de forma alguma. Não utilize fichas adaptadoras com ferramentas eléctricas**

ligadas à terra. As fichas não modificadas e as tomadas compatíveis reduzem o risco de choque eléctrico.

- Evite o contacto corporal com superfícies e equipamentos ligados à terra, como, por exemplo, tubagens, radiadores, fogões e frigoríficos.** Se o seu corpo estiver “ligado” à terra, o risco de choque eléctrico é maior.
 - Não exponha as ferramentas eléctricas à chuva ou a condições de humidade.** A entrada de água numa ferramenta eléctrica aumenta o risco de choque eléctrico.
 - Não aplique força excessiva sobre o cabo. Nunca o utilize para transportar, puxar ou desligar a ferramenta eléctrica. Mantenha o cabo afastado de fontes de calor, substâncias oleosas, extremidades aguçadas ou peças móveis.** Os cabos danificados ou emaranhados aumentam o risco de choque eléctrico.
 - Ao utilizar uma ferramenta eléctrica no exterior, use uma extensão adequada para utilização ao ar livre.** A utilização de um cabo adequado para uso ao ar livre reduz o risco de choque eléctrico.
 - Se não for possível evitar trabalhar com uma ferramenta eléctrica num local húmido, utilize uma fonte de alimentação protegida por um dispositivo de corrente residual (DCR).** A utilização de um DCR reduz o risco de choque eléctrico.
- #### 3) Segurança Pessoal
- Mantenha-se alerta, preste atenção ao que está a fazer e faça uso de bom senso ao utilizar uma ferramenta eléctrica. Não utilize uma ferramenta eléctrica quando estiver cansado ou sob o efeito de drogas, álcool ou medicamentos.** Um momento de distração durante a utilização de ferramentas eléctricas poderá resultar em ferimentos graves.
 - Use equipamento de protecção pessoal. Use sempre uma protecção ocular.** O equipamento de protecção, como, por exemplo, uma máscara contra o pó, sapatos de segurança antiderrapantes, um capacete de segurança

ou uma protecção auditiva, usado nas condições apropriadas, reduz o risco de ferimentos.

- c) **Evite accionamentos acidentais. Certifique-se de que o interruptor da ferramenta está na posição de desligado antes de a ligar à tomada de electricidade e/ou inserir a bateria, ou antes de pegar ou transportar a ferramenta.** Se mantiver o dedo sobre o interruptor ao transportar ferramentas eléctricas ou se as ligar à fonte de alimentação com o interruptor ligado, poderá originar acidentes.
- d) **Retire qualquer chave de ajuste ou chave de porcas antes de ligar a ferramenta eléctrica.** Uma chave de porcas ou chave de ajuste deixada numa peça móvel da ferramenta poderá resultar em ferimentos.
- e) **Não se estique demasiado ao trabalhar com a ferramenta. Mantenha sempre os pés bem apoiados e um equilíbrio apropriado.** Desta forma, será mais fácil controlar a ferramenta eléctrica em situações inesperadas.
- f) **Use vestuário apropriado. Não use roupa larga nem jóias. Mantenha o cabelo e a roupa (incluindo luvas) afastados das peças móveis.** As roupas largas, as jóias ou o cabelo comprido podem ficar presos nestas peças.
- g) **Se forem fornecidos acessórios para a ligação de equipamentos de extracção e recolha de partículas, certifique-se de que estes são ligados e utilizados correctamente.** A utilização de dispositivos de extracção de partículas pode reduzir os riscos relacionados com as mesmas.
- h) **Não permita que a familiaridade resultante da utilização frequente de ferramentas lhe permita ser complacente e ignorar os princípios de segurança da ferramenta.** Uma acção descuidada pode causar ferimentos graves numa fracção de segundo.

4) Utilização e Manutenção de Ferramentas Eléctricas

- a) **Não utilize a ferramenta eléctrica de forma forçada. Utilize a ferramenta eléctrica correcta para o seu trabalho.** A ferramenta eléctrica adequada irá efectuar o trabalho de um modo mais eficiente e seguro se for utilizada de acordo com a capacidade para a qual foi concebida.
- b) **Não utilize a ferramenta eléctrica se o respectivo interruptor não a ligar e desligar.** Qualquer ferramenta eléctrica que não possa ser controlada através do interruptor de alimentação é perigosa e tem de ser reparada.
- c) **Retire a ficha da fonte de alimentação e/ou retire a bateria, caso seja possível, da ferramenta eléctrica antes de efectuar quaisquer ajustes, substituir acessórios ou guardar ferramentas eléctricas.** Estas medidas de segurança preventivas reduzem o risco de ligar a ferramenta eléctrica acidentalmente.
- d) **Guarde as ferramentas eléctricas que não estiverem a ser utilizadas fora do alcance de crianças e não permita que sejam utilizadas por pessoas**

não familiarizadas com as mesmas ou com estas instruções. As ferramentas eléctricas são perigosas nas mãos de pessoas que não possuam as qualificações necessárias para as manusear.

- e) **Faça a devida manutenção das ferramentas eléctricas. Verifique se as peças móveis da ferramenta eléctrica estão alinhadas e não emperram, bem como se existem peças partidas ou danificadas ou quaisquer outras condições que possam afectar o funcionamento da mesma. Se a ferramenta eléctrica estiver danificada, esta não deve ser utilizada até que seja reparada.** Muitos acidentes têm como principal causa ferramentas eléctricas com uma manutenção insuficiente.
- f) **Mantenha as ferramentas de corte sempre afiadas e limpas.** As ferramentas de corte sujeitas a uma manutenção adequada, com arestas de corte afiadas, emperram com menos frequência e controlam-se com maior facilidade.
- g) **Utilize a ferramenta eléctrica, os acessórios, as brocas, etc., de acordo com estas instruções, tendo em conta as condições de trabalho e a tarefa a ser efectuada.** A utilização da ferramenta eléctrica para fins diferentes dos previstos poderá resultar em situações perigosas.
- h) **Mantenha as pegas e as superfícies de fixação secos, limpos e sem óleo ou massa lubrificante.** Pegas e superfícies de fixação molhadas não permitem o funcionamento e o controlo seguros em situações inesperadas.

5) Utilização e Manutenção de Ferramentas com Bateria

- a) **Utilize apenas o carregador especificado pelo fabricante do equipamento.** Um carregador apropriado para um tipo de bateria poderá criar um risco de incêndio se for utilizado para carregar outras baterias.
- b) **Utilize as ferramentas eléctricas apenas com as baterias especificamente indicadas para as mesmas.** A utilização de quaisquer outras baterias poderá criar um risco de ferimentos e incêndio.
- c) **Quando a bateria não estiver a ser utilizada, mantenha-a afastada de outros objectos de metal, como, por exemplo, cliques, moedas, chaves, pregos, parafusos ou outros pequenos objectos metálicos que possam estabelecer uma ligação entre os contactos.** Um curto-circuito entre os contactos da bateria poderá causar queimaduras ou um incêndio.
- d) **Uma utilização abusiva da ferramenta pode resultar na fuga do líquido da bateria; evite o contacto com este líquido. No caso de um contacto acidental, passe imediatamente a zona afectada por água. Se o líquido entrar em contacto com os olhos, procure também assistência médica.** O líquido derramado da bateria pode provocar irritação ou queimaduras.
- e) **Não utilize uma bateria ou ferramenta que esteja danificada ou modificada.** As baterias danificadas ou

modificadas podem dar origem a um comportamento imprevisível e resultar em incêndio, explosão ou ferimentos.

- f) **Não exponha a bateria ou a ferramenta a fogo ou temperatura excessiva.** A exposição a fogo ou temperatura superior a 130 °C pode causar uma explosão.
- g) **Siga todas as instruções de carregamento. Não carregue a bateria ou a ferramenta fora da gama especificada nas instruções.** O carregamento indevido ou a temperaturas fora da gama especificada podem causar danos na bateria e aumentar o risco de incêndio.

6) Assistência

- a) **A sua ferramenta eléctrica só deve ser reparada por um técnico qualificado e só devem ser utilizadas peças sobresselentes originais.** Desta forma, é garantida a segurança da ferramenta eléctrica.
- b) **Nunca repare baterias danificadas.** A reparação de baterias danificadas só deve ser efectuada pelo fabricante ou por fornecedores de serviços autorizados.

Regras de segurança específicas adicionais para fresadoras compactas

- **Utilize grampos ou outro sistema prático para fixar e apoiar a peça numa plataforma estável.** Segurar a peça com a mão ou contra o corpo pode causar instabilidade e perda de controlo.
- **NÃO corte metal.**
- **Mantenha as pegas e as superfícies de fixação secas, limpos e sem óleo ou massa lubrificante.** Isto permite um melhor controlo da ferramenta.
- **Mantenha a ferramenta firme com as duas mãos para resistir ao binário de arranque.** Quando utilizar a ferramenta, segure-a sempre com firmeza.
- **Respeite sempre as recomendações da velocidade do fabricante de brocas, uma vez que alguns designs requerem velocidades específicas em termos de segurança ou desempenho.** Se não tiver a certeza qual é a velocidade adequada ou se ocorrer algum tipo de problema, contacte o fabricante de brocas.
- **Mantenha as mãos afastadas da área de corte. Nunca toque na parte inferior da peça de trabalho por qualquer motivo.** Mantenha a base da fresadora firmemente em contacto com a peça de trabalho quando efectuar o corte.
- **Só deve ligar a unidade motora depois de inserir uma das bases da fresadora.** O motor não foi concebido para ser transportado à mão.
- **Mantenha a pressão de corte constante.** Não sobrecarregue o motor.
- **Utilize brocas afiadas.** Se as brocas estiverem embotadas, a fresadora pode mudar de direcção ou bloquear sob pressão.
- **Certifique-se de que o motor pára por completo antes de colocar a fresadora no chão.** Se a broca continuar a girar depois de colocar a ferramenta no chão, pode ocorrer lesões ou danos.

- **Certifique-se de que retira a broca da fresadora da peça de trabalho antes de iniciar o motor.** Se a broca entrar em contacto com a peça de trabalho durante o arranque do motor, a fresadora pode saltar, causando danos ou ferimentos.
- **Retire SEMPRE a bateria antes de efectuar ajustes ou substituir as brocas.**
- **Mantenha as mãos afastadas das brocas quando o motor estiver em funcionamento para evitar ferimentos.**
- **Nunca toque na broca imediatamente após a utilização.** Pode ficar muito quente.
- **Deixe espaço suficiente debaixo da peça de trabalho para o broca da fresadora durante os trabalhos de corte a direito.**
- **Aperte a porca de pinça de aperto com firmeza para impedir que a broca deslize.**
- **Nunca aperte a porca de pinça de aperto sem uma broca.**
- **Não utilize brocas de fresadora com um diâmetro superior a 30 mm nesta ferramenta.**
- **Evite fazer cortes com inversão de alimentação (um corte na direcção oposta da indicada na Figura O). Os cortes com inversão de alimentação aumentam a probabilidade de perda de controlo, podendo resultar em ferimentos.** Quando for necessário fazer cortes com inversão de alimentação (desbaste em torno de cantos), tenha muito cuidado ao controlar a fresadora. Faça cortes mais pequenos e retire os resíduos de material com cada utilização.
- **Utilice siempre cortadoras rectas, cortadoras de reducción, cortadoras de perfil, cortadoras ranuradas o cuchillas acanaladas con un diámetro de vástago que corresponda al tamaño del collar de su herramienta.**
- **Utilice siempre brocas adecuadas para una velocidad de 30 000 min⁻¹ y marcadas como corresponda.**
- **No sostenga con la mano la fresadora en una posición invertida u horizontal.** El motor puede separarse de la base si no se fija correctamente, de acuerdo con las instrucciones.
- **Antes de arrancar el motor, quite cualquier objeto inservible de la zona de trabajo.**
- **No lo utilice en una mesa de fresado.**
- **Mantenga siempre la protección del chip (si se incluye) limpia y en su lugar.**
- **No pulse el botón de bloqueo del eje mientras el motor está en funcionamiento.** Hacerlo puede dañar el bloqueo del eje.
- **Asegúrese siempre de que en la superficie de trabajo no haya clavos ni otros objetos extraños.** Cortar un clavo puede hacer que la broca y la herramienta salten.

Riscos residuais

Apesar da aplicação dos regulamentos de segurança relevantes e da implementação de dispositivos de segurança, alguns riscos residuais não podem ser evitados. Estes riscos são os seguintes:

- Danos auditivos.
- Risco de ferimentos causados por partículas voadoras.

- *Risco de queimaduras devido aos acessórios ficarem quentes durante a respectiva utilização.*
- *Risco de ferimentos pessoais devido a uma utilização prolongada.*

GUARDE ESTAS INSTRUÇÕES

Carregadores

Os carregadores da DEWALT não requerem ajuste e foram concebidos para uma operação tão fácil quanto possível.

Segurança eléctrica

O motor eléctrico foi concebido apenas para uma voltagem específica. Verifique sempre se a voltagem da bateria corresponde à indicada na placa com os requisitos de alimentação. Além disso, certifique-se também de que a voltagem do seu carregador corresponde à da rede eléctrica.



O seu carregador da DEWALT possui isolamento duplo, em conformidade com a norma EN60335. Por conseguinte, não é necessária qualquer ligação à terra.

Se o cabo de alimentação estiver danificado, este tem de ser substituído por um cabo especialmente preparado, disponível através dos centros de assistência da DEWALT.

Utilizar uma extensão

Não deve ser utilizada qualquer extensão a menos que seja absolutamente necessário. Utilize uma extensão aprovada adequada para a potência da alimentação do seu carregador (consulte os **Dados técnicos**). O diâmetro mínimo do fio condutor é 1 mm²; o comprimento máximo da extensão é 30 m. Ao utilizar uma bobina de cabo, desenrole sempre o cabo na íntegra.

Instruções de Segurança Importantes Para Todos os Carregadores de Baterias

GUARDE ESTAS INSTRUÇÕES: este manual inclui instruções de funcionamento e segurança importantes para carregadores de bateria compatíveis (consulte **Dados técnicos**).

- *Antes de utilizar o carregador, leia todas as instruções e sinais de aviso indicados no carregador, na bateria e no aparelho que utiliza a bateria.*



ATENÇÃO: perigo de choque. Não permita a entrada de líquidos no carregador. Pode ocorrer um choque eléctrico



ATENÇÃO: recomendamos a utilização de um dispositivo de corrente residual com uma corrente residual de 30mA ou menos.



CUIDADO: perigo de queimadura. Para reduzir o risco de lesões, carregue apenas baterias recarregáveis DEWALT. Outros tipos de baterias podem rebentar, causando lesões pessoais e danos.



CUIDADO: as crianças devem ser vigiadas, para garantir que não brincam com o aparelho.

AVISO: em determinadas condições, quando o carregador está ligado à fonte de alimentação, os contactos de carga expostos no interior do carregador podem entrar em curto-circuito devido a material estranho. Os materiais estranhos condutores como, por exemplo, mas não

limitado a, lâ de aço, folha de alumínio ou qualquer acumulação de partículas metálicas devem ser removidos dos orifícios do carregador. Desligue sempre o carregador da fonte de alimentação quando não estiver inserida uma bateria no respectivo compartimento. Desligue o carregador antes de proceder à limpeza.

- **NÃO carregue a bateria com quaisquer carregadores além dos especificados neste manual.** O carregador e a bateria foram concebidas especificamente para funcionarem em conjunto.
- **Estes carregadores foram concebidos para apenas para carregar baterias recarregáveis DEWALT.** Quaisquer outras utilizações podem resultar em incêndio, choque eléctrico ou electrocussão.
- **Não exponha o carregador a chuva ou neve.**
- **Quando desligar o carregador da corrente, puxe pela ficha e não pelo cabo.** Isto permite reduzir o risco de danos na ficha de alimentação eléctrica e do cabo.
- **Certifique-se de que o cabo está colocado num local onde não possa ser pisado, possa causar tropeções ou esteja sujeito a danos ou tensão.**
- **Não utilize uma extensão, a menos que seja estritamente necessário.** O uso de uma extensão inadequada pode resultar num incêndio, choque eléctrico ou electrocussão.
- **Não coloque objectos sobre o carregador nem o coloque em cima de uma superfície macia que possa bloquear as entradas de ventilação e causar calor interno excessivo.** Coloque o carregador num local afastado de fontes de calor. O carregador é ventilado através de ranhuras na parte superior e inferior da estrutura.
- **Não utilize o carregador se o cabo ou a ficha estiverem danificados—substitua-os de imediato.**
- **Não utilize o carregador se tiver sofrido um golpe brusco, se o deixar cair ou se ficar de algum modo danificado.** Leve-o para um centro de assistência autorizado.
- **Não desmonte o carregador; leve-o para um centro de assistência autorizado, no caso de ser necessário assistência ou reparação.** Uma nova montagem incorrecta pode resultar em choque eléctrico, electrocussão ou incêndio.
- **Se o cabo de alimentação ficar danificado, deve enviá-lo de imediato para o fabricante, agente de assistência ou um responsável devidamente qualificado para que possa ser substituído, de modo a evitar qualquer situação de perigo.**
- **Desligue o carregador da tomada antes de proceder a qualquer trabalho de limpeza. Isto reduz o risco de choque eléctrico.** A remoção da bateria não reduz este tipo de risco.
- **NUNCA tente ligar 2 carregadores ao mesmo tempo.**
- **O carregador foi concebido para funcionar com uma potência eléctrica doméstica padrão de 230 V. Não tente utilizá-lo com qualquer outro tipo de tensão.** Isto não se aplica ao carregador do automóvel.

Carregar uma bateria (Fig. C)

1. Ligue o carregador numa tomada adequada antes de inserir a pilha.
2. Insira a bateria ❶ no carregador, certificando-se de que fica totalmente encaixada no carregador. O indicador luminoso vermelho (de carga) pisca repetidamente, indicando que o processo de carga foi iniciado.
3. A conclusão do processo de carga é indicado pelo indicador luminoso vermelho, que permanece ligado de maneira contínua. A bateria fica totalmente carregada e pode ser utilizada nesta altura ou pode deixá-la no carregador. Para retirar a bateria do carregador, prima o botão de libertação na bateria ❷.

NOTA: Para assegurar o máximo desempenho e vida útil das baterias de iões de lítio, carregue a bateria totalmente antes de utilizar o produto pela primeira vez.

Funcionamento do carregador

Consulte os indicadores abaixo para saber qual é o estado do processo de carga da bateria.

Indicadores de carga		
	em carga	
	totalmente carregada	
	retardação de calor/frio da bateria*	

*O indicador luminoso vermelho continua a piscar, mas acende-se um indicador luminoso amarelo durante esta operação.

Quando a bateria atingir a temperatura adequada, o indicador luminoso amarelo desliga-se e o carregador continua o processo de carga.

O(s) carregador(es) compatível(éis) não carrega uma bateria defeituosa. O carregador indica que a bateria está defeituosa ao não acender-se.

NOTA: isto pode também indicar que se trata de um problema no carregador.

Se o carregador indicar uma falha, leve o carregador e a bateria um centro de assistência autorizado para que sejam submetidos a um teste.

Retardação de calor/frio

Quando o carregador detecta que uma bateria está demasiado quente ou fria, inicia automaticamente a retardação de calor/frio, interrompendo o processo de carga até a bateria atingir a temperatura adequada. Em seguida, o carregador muda automaticamente para o modo de carga. Esta função assegura a duração máxima da bateria.

Uma bateria fria fica carregada a uma velocidade mais lenta do que uma bateria quente. A bateria irá carregar a essa taxa mais lenta durante todo o ciclo de carga e não recupera a taxa de carga máxima, mesmo que a bateria aqueça.

O carregador DCB118 está equipado com uma ventoinha interna para arrefecer a bateria. A ventoinha liga-se automaticamente quando a ventoinha tem de ser arrefecida. Nunca utilize o carregador se a ventoinha não funcionar correctamente ou se as aberturas de ventilação estiverem

obstruídas. Não permita a entrada de objectos estranhos no interior do carregador.

Sistema de protecção electrónica

As baterias de iões de lítio XR foram concebidas com um Sistema de protecção electrónica que protege a bateria contra sobrecarga, sobreaquecimento ou descarga profunda.

A ferramenta desliga-se automaticamente se o Sistema de protecção electrónica for activado. Se isto ocorrer, coloque a bateria de iões de lítio no carregador até ficar totalmente carregada.

Montagem na parede

Estes carregadores foram concebidos para montagem na parede ou para serem colocados numa mesa ou numa superfície de trabalho. Se forem montados numa parede, coloque o carregador perto de uma tomada eléctrica e afastado de cantos ou outras obstruções que possam impedir a circulação de ar. Utilize a parte de trás do carregador como base para a fixação dos parafusos de montagem na parede. Monte o carregador com firmeza com parafusos de placa de gesso (adquiridos em separado) a uma distância de pelo menos 25,4 mm com uma cabeça do parafuso com 7–9 mm de diâmetro, aparafusado em madeira a uma profundidade ideal de cerca de 5,5 mm do parafuso exposto. Alinhe as ranhuras na parte de trás do carregador com os parafusos expostos e insira-os por completo nas ranhuras.

Instruções de limpeza do carregador



ATENÇÃO: perigo de choque. Desligue o carregador da tomada de CA antes de proceder à limpeza. A sujidade e gordura podem ser removidas a partir do exterior do carregador com um pano ou uma escova suave não metálica. Não utilize água ou outros produtos de limpeza. Nunca deixe entrar qualquer líquido dentro da ferramenta. Da mesma forma, nunca mergulhe qualquer peça da ferramenta num líquido.

Baterias

Instruções de segurança importantes para todas as baterias

Ao encomendar baterias sobresselentes, certifique-se de que inclui a referência do catálogo e a voltagem.

A bateria não irá estar totalmente carregada quando a retirar da embalagem pela primeira vez. Antes de utilizar a bateria e o carregador, leia as instruções de segurança abaixo. Em seguida, siga os procedimentos de carregamento indicados nas instruções.

LEIA TODAS AS INSTRUÇÕES

- **Não carregue ou utilize baterias em ambientes explosivos, como, por exemplo, na presença de líquidos, gases ou poeiras inflamáveis.** A colocação ou remoção da bateria do carregador pode inflamar as poeiras ou os fumos.
- **Nunca force a entrada da bateria no carregador. Nunca modifique a bateria de modo a encaixá-la num carregador não compatível, porque pode romper, causando lesões pessoais graves.**

- Carregue as baterias apenas em carregadores DEWALT.
- **NÃO** salpique nem coloque a bateria dentro de água ou de outros líquidos.
- **Não armazene nem utilize a ferramenta e a bateria em locais onde a temperatura possa atingir ou exceder 40 °C (tais como barracões ao ar livre ou construções de metal durante o Verão).**
- **Não incinere a bateria, mesmo se esta estiver gravemente danificada ou completamente esgotada.**
A bateria pode explodir se for exposta a uma chama. São produzidos vapores e materiais tóxicos quando as baterias de iões de lítio são queimadas.
- **Se o conteúdo da bateria entrar em contacto com a sua pele, lave imediatamente a área afectada com sabão suave e água.** Se o líquido da bateria entrar em contacto com os seus olhos, passe-os (abertos) por água durante 15 minutos ou até a irritação passar. Se for necessária assistência médica, o electrólito da bateria é composto por uma mistura de carbonatos orgânicos líquidos e sais de lítio.
- **O conteúdo das células de uma bateria aberta poderá causar irritação respiratória.** Respire ar fresco. Se os sintomas persistirem, procure assistência médica.



ATENÇÃO: risco de queimadura. O líquido da bateria poderá ser inflamável se for exposto a faíscas ou a uma chama.



ATENÇÃO: nunca tente abrir a bateria, seja qual for o motivo. Se a bateria estiver rachada ou danificada, não a insira no carregador. Não esmague, deixe cair nem danifique a bateria. Não utilize uma bateria ou um carregador que tenha sofrido um golpe brusco, uma queda, atropelamento ou danificada de algum modo (por exemplo, perfurada por um prego, atingida com um martelo ou pisada). Pode ocorrer um choque eléctrico ou electrocussão. As baterias danificadas devem ser devolvidas ao centro de assistência para reciclagem.



ATENÇÃO: perigo de incêndio. Quando armazenar ou transportar a bateria, não deixe que objectos metálicos entrem em contacto com os terminais expostos da bateria. Por exemplo, não coloque a bateria dentro de aventais, bolsos, caixas de ferramentas, caixas de kits de produtos, gavetas, etc., com pregos soltos, parafusos, chaves, etc.



CUIDADO: quando não utilizar a ferramenta, deve colocá-la de lado numa superfície estável, de modo a que ninguém tropece nem sofra uma queda. Algumas ferramentas com baterias grandes ficam na vertical dentro da bateria, mas podem ser facilmente derrubadas.

Transporte



ATENÇÃO: Perigo de incêndio. O transporte das pilhas pode dar origem a um incêndio se os terminais da pilha entrarem em contacto inadvertidamente com os materiais condutores. Quando transportar as pilhas, certifique-se de que os terminais da pilha estão protegidos e devidamente isolados de materiais que possam entrar em contacto com eles e causar um curto-circuito.

NOTA: As baterias de iões de lítio não devem ser colocadas em bagagem despachada.

As pilhas da DEWALT estão em conformidade com todas as regulamentações de expedição aplicáveis, de acordo com os padrões jurídicos e de indústria, que incluem as Recomendações da ONU sobre o transporte de mercadorias perigosas; disposições relativas a mercadorias perigosas da Associação do Transporte Aéreo Internacional (IATA), Regulamentações do código marítimo internacional para o transporte de mercadorias perigosas (IMDG) e o Acordo europeu relativo ao transporte rodoviário internacional de mercadorias perigosas (ADR). As pilhas de iões de lítio foram testadas de acordo com a secção 38,3 das Recomendações da ONU no que respeita ao Transporte de Mercadorias Perigosas: Manual de Ensaios e Critérios.

Na maioria dos casos, o envio de uma bateria DEWALT não terá de ser classificado como Material perigoso de Classe 9 totalmente regulado. Em geral, apenas os envios que contenham uma bateria de iões de lítio com uma taxa energética superior a 100 watt-horas (Wh) serão enviados como Classe 9 totalmente regulada. Todas as baterias de iões de lítio têm uma classificação de watt-horas assinalada na bateria. Além disso, devido às complexidades de regulamentação, a DEWALT não recomenda o envio de baterias de iões de lítio por transporte aéreo, independentemente da classificação de watt-horas. O envio de ferramentas com baterias (conjunto) enviado por transporte aéreo será isento se a classificação de watt-horas da bateria não for superior a 100 watts-horas.

Independentemente de uma expedição ser considerada isenta ou totalmente regulamentada, é da responsabilidade do expedidor consultar as mais recentes regulamentações para a embalagem, etiquetagem/marcação e exigências de documentação.

As informações indicadas nesta secção do manual são fornecidas de boa fé e acredita-se que são precisas aquando da elaboração do documento. No entanto, não é fornecida qualquer garantia, expressa ou implícita. É da responsabilidade do comprador garantir que as respectivas actividades estão em conformidade com as regulamentações aplicáveis.

Transportar a bateria FLEXVOLT™

A bateria DEWALT FLEXVOLT™ tem dois modos: **Utilização e transporte.**

Modo de utilização: Quando a bateria FLEXVOLT™ não está instalada ou está instalada num equipamento DEWALT de 18 V, funciona como uma bateria de 18 V. Quando a bateria FLEXVOLT™ está instalada num equipamento de 54 V ou de 108 V (duas baterias de 54 V), funciona como uma bateria de 54 V.

Modo de transporte: Quando a tampa está montada na bateria FLEXVOLT™, isso significa que a bateria está no modo de transporte. Mantenha a tampa colocada quando transportar a bateria.

No modo Transporte, os conjuntos de células são desligados electricamente da bateria, o que dá origem a 3 baterias com uma capacidade nominal de watt-hora (Wh) mais reduzida, em

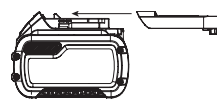

comparação com 1 bateria com uma capacidade nominal de watt-hora. Esta capacidade superior de 3 baterias com uma capacidade nominal de watt-hora mais reduzida pode isentar a bateria de determinadas regras de transporte impostas às baterias de watt-hora de maior capacidade.

Por exemplo, a classificação Wh (watt-hora) de transporte pode indicar 3 x 36 Wh, o que significa 3 pilhas de 36 Wh cada.

A classificação de Wh de utilização pode indicar 108 Wh (é necessário utilizar 1 pilha).

Exemplo de marca de etiqueta de utilização e transporte



A classificação de Wh de utilização pode indicar 108 Wh (é necessário utilizar 1 pilha).

Recomendações de armazenamento

1. O melhor local de armazenamento será um local fresco e seco, afastado da luz directa do sol e de fontes de calor ou de frio. Para obter o máximo desempenho e a maior vida útil possíveis das baterias, guarde-as à temperatura ambiente quando não estiverem a ser utilizadas.
2. Para um armazenamento prolongado, é recomendável armazenar a bateria totalmente carregada num local fresco, seco e afastado do carregador para obter os melhores resultados.

NOTA: as baterias não devem ser armazenadas totalmente sem carga. É necessário recarregar a bateria antes de a utilizar.

Etiquetas no carregador e na bateria

Além dos símbolos indicados neste manual, os rótulos no carregador e na bateria podem apresentar os seguintes símbolos:



Leia o manual de instruções antes de utilizar este equipamento.



Consulte os **Dados técnicos** para ficar a saber o tempo de carregamento.



Não toque nos contactos com objectos condutores.



Não carregue baterias danificadas.



Não exponha o equipamento à água.



Mande substituir imediatamente quaisquer cabos danificados.



Carregue a bateria apenas com uma temperatura ambiente entre 4 °C e 40 °C.



Apenas para uso dentro de casa.



Desfaça-se da bateria de uma forma ambientalmente responsável.

LI-ION



Carregue as baterias da DEWALT apenas com os carregadores DEWALT concebidos para o efeito. O carregamento de baterias que não sejam as baterias específicas DEWALT com um carregador da DEWALT pode fazer com que rebentem ou dar origem a situações de perigo.



Não queime a bateria.



UTILIZAÇÃO (sem bolsa de transporte). Exemplo: a classificação de Wh indica 108 Wh (1 pilha com 108 Wh).



TRANSPORTE (com bolsa de transporte incorporada). Exemplo: a classificação de Wh indica 3 x 36 Wh (3 pilhas de 36 Wh).

Tipo de bateria

Os modelos DCW600, DCW604 e utilizam uma pilha de 18 volts. Podem ser utilizadas as seguintes baterias: DCB181, DCB182, DCB183, DCB183B, DCB184, DCB184B, DCB185, DCB187, DCB189, DCB546, DCB547, DCB548. Consulte os **Dados técnicos** para obter mais informações.

Conteúdo da embalagem

DCW600

- 1 Fresadora com base fixa
- 1 Recolha de poeira com base fixa
- 1 Guia paralela básica
- 1 Pinça de 8 mm
- 1 Pinça de 1/4"
- 1 Chave de fendas
- 1 Base secundária redonda

DCW604

- 1 Fresadora com base fixa e base para serra de chanfrar
- 1 Base secundária redonda
- 1 Recolha de poeira com base para serra de chanfrar
- 1 Recolha de poeira com base fixa
- 1 Guia paralela básica
- 1 Guia paralela com base para serra de chanfrar
- 1 Pinça de 8 mm
- 1 Pinça de 1/4"
- 1 Chave de fendas
- 1 Ferramenta de centragem

A embalagem contém:

- 1 Pilha de íões de lítio (modelos C1, D1, L1, M1, P1, S1, T1, X1, Y1)
- 2 Pilhas de íões de lítio (modelos C2, D2, L2, M2, P2, S2, T2, X2, Y2)
- 3 Pilhas de íões de lítio (modelos C3, D3, L3, M3, P3, S3, T3, X3, Y3)
- 1 Manual de instruções

NOTA: as baterias, carregadores e caixas de transporte não são incluídas com os modelos N. As baterias e carregadores não são incluídas com os modelos NT. Os modelos B incluem baterias Bluetooth®.

NOTA: a marca Bluetooth® e os logótipos são marcas registadas propriedade da Bluetooth®, SIG, Inc. e qualquer utilização de tais marcas pela DEWALT é fornecida sob licença. Outras marcas ou nomes comerciais são propriedade dos respectivos proprietários.

- Verifique se a ferramenta, as peças ou os acessórios foram danificados durante o transporte.
- Leve o tempo necessário para ler atentamente e compreender todas as instruções neste manual antes de utilizar o equipamento.

Símbolos na ferramenta

A ferramenta apresenta os seguintes símbolos:



Leia o manual de instruções antes de utilizar este equipamento.



Use uma protecção auditiva.



Use uma protecção ocular.



Radiação visível. Não olhe fixamente para a luz.

Posição do Código de data (Fig. C)

O código de data **22**, o qual também inclui o ano de fabrico, está impresso na superfície do equipamento.

Exemplo:

2019 XX XX

Ano de fabrico

Descrição (Fig. A)



ATENÇÃO: nunca modifique a ferramenta eléctrica nem qualquer um dos seus componentes. Tal poderia resultar em danos ou ferimentos.

- | | |
|-------------------------------------------|--------------------------------------------------|
| 1 Compartimento da bateria | 11 Régua de regulação fina |
| 2 Patilha de libertação das baterias | 12 Alavanca de bloqueio |
| 3 Interruptor para ligar/desligar | 13 Base secundária em forma de D |
| 4 Botão de velocidade variável | 14 Batente de espera |
| 5 Anel de ajuste de profundidade | 15 Haste de ajuste de profundidade |
| 6 Motor | 16 Alavanca do bloqueio da descida |
| 7 Botão de bloqueio do veio | 17 Pinos de orientação |
| 8 Veio | 18 Pegas laterais da base para serra de chanfrar |
| 9 Ranhura do pino de orientação | 19 Batente do motor |
| 10 Indicadores luminosos de funcionamento | 20 Base secundária para serra de chanfrar |
| | 21 Base secundária redonda |

Uso pretendido

Esta ferramenta foi concebida para fresagem de média intensidade de madeira, produtos de madeira e plástico com brocas de haste de 6 a 8 mm.

NÃO utilize a ferramenta em ambientes húmidos ou na presença de gases ou líquidos inflamáveis.

NÃO permita que crianças entrem em contacto com as mesmas. É necessária supervisão quando estas ferramentas forem manuseadas por utilizadores inexperientes.

- Este produto não deve ser utilizado por pessoas (incluindo crianças) que sofram de capacidades físicas, sensoriais ou mentais reduzidas, falta de experiência e/ou conhecimentos, a menos que estejam acompanhados de uma pessoa que se responsabilize pela sua segurança. As crianças nunca devem ficar sozinhas com este produto.

MONTAGEM E AJUSTES



ATENÇÃO: para reduzir o risco de ferimentos graves, desligue a ferramenta e retire a bateria antes de efectuar quaisquer ajustes ou de retirar/instalar dispositivos complementares ou acessórios.

Um accionamento accidental da ferramenta pode causar ferimentos.



ATENÇÃO: utilize apenas baterias e carregadores DEWALT.

Inserir e retirar a bateria da ferramenta (Fig. C)

NOTA: para obter os melhores resultados, certifique-se de que a bateria **1** está totalmente carregada antes de a utilizar.

Instalar a bateria na pega da ferramenta

1. Alinhe a bateria **1** com as calhas que se encontram dentro da pega da ferramenta (Fig. C).
2. Faça-a deslizar para dentro da pega até a bateria ficar totalmente encaixada na ferramenta e certifique-se de que não se solta.

Retirar a bateria da ferramenta

1. Prima a patilha de libertação da bateria **2** e puxe a bateria com firmeza para fora da pega da ferramenta.
2. Insira a bateria no carregador, tal como descrito na secção do carregador indicada neste manual.

Baterias para o indicador do nível de combustível (Fig. C)

Algumas baterias DEWALT incluem um indicador de nível de combustível, composto por três indicadores luminosos LED verdes que indicam o nível de carga restante na bateria.

Para activar o indicador do nível de combustível, prima e mantenha premido o botão do indicador do nível de combustível **46**. Uma combinação dos três indicadores luminosos LED verdes acende-se, indicando o nível da carga restante. Se o nível da carga na bateria for inferior ao limite utilizável, o indicador do nível de combustível não se acende e é necessário voltar a carregar a bateria.

NOTA: o indicador do nível de combustível é apenas uma indicação da carga restante na bateria. Não indica o funcionamento da ferramenta e está sujeito a variações, com base nos componentes do produto, temperatura e aplicação do utilizador final.

Instalação e remoção de brocas (Fig. D)

Instalar a broca

1. Retire a unidade motora da unidade da base. Consulte **Remover o motor da base fixa** ou **Remover o motor da base para serra de chanfrar** (se necessário).
2. Limpe e insira a haste redonda da broca da fresadora pretendida na pinça de aperto desapertada o máximo possível e, em seguida, puxe-a para fora cerca de 1,6 mm.
3. Prima o botão de bloqueio do veio **7** para fixar o eixo do veio à medida que roda a porca de pinça de aperto **23** no sentido dos ponteiros do relógio com a chave inglesa fornecida.

NOTA: A unidade está equipada com um bloqueio de veios múltiplos que fornece um método de “engrenagem manual” opcional de aperto da broca.

Para apertar com o método de “engrenagem manual”:

- a. Sem retirar a chave inglesa da porca de pinça de aperto **23**, liberte a pressão no botão de bloqueio do veio **7**.
- b. Com a chave inglesa inserida na porca de pinça de aperto, inverta a direcção de aperto para repor a posição da chave inglesa.
- c. Prima o botão de bloqueio do veio novamente e rode a chave inglesa para a direita.
- d. Repita o procedimento até a porca de pinça de aperto atingir o aperto pretendido.

AVISO: Evite possíveis danos na pinça. Nunca aperte a pinça de aperto sem uma broca.

Retirar a broca

1. Retire a unidade motora da unidade da base (consulte **Remover o motor da base fixa** ou **Remover o motor da base para serra de chanfrar**).
2. Prima o botão de bloqueio do veio **7** para fixar o eixo do veio à medida que roda a porca de pinça de aperto **23** no sentido oposto ao dos ponteiros do relógio com a chave inglesa fornecida.

Para libertar com o método de “engrenagem manual”:

1. Sem retirar a chave inglesa da porca de pinça de aperto **23**, liberte a pressão no botão de bloqueio do veio **7**.
2. Com a chave inglesa inserida na porca de pinça de aperto **23**, inverta a direcção de libertação para alterar a posição da chave inglesa.
3. Prima o botão de bloqueio do veio **7** novamente e rode a chave inglesa para a esquerda.
4. Repita o procedimento até a porca de pinça de aperto **23** se soltar e conseguir retirar a broca.

Pinças de aperto

NOTA: Só deve apertar a pinça de aperto depois de instalar uma broca de fresadora. O aperto de uma pinça de aperto vazia, mesmo à mão, pode danificá-la.

Para alterar o tamanho das pinças de aperto, desaperte o conjunto de pinças de aperto de acordo com o procedimento descrito acima. Instale a pinça de aperto pretendida de acordo

com o procedimento inverso. A pinça de aperto e a porca de pinça de aperto ficam ligadas. Não tente remover a pinça de aperto da porca da pinça de aperto.

Ajuste da alavanca de bloqueio (Fig. E)

Não deve exercer força excessiva ao fixar a alavanca de bloqueio. O uso de força excessiva pode danificar a base.

Quando a alavanca de bloqueio estiver fixada, o motor não pode deslocar-se na base.

É necessário ajustá-lo se não for possível fixar a alavanca de bloqueio sem força excessiva ou se o motor de deslocar na base após a fixação.

Para ajustar o esforço de aperto da alavanca de bloqueio:

1. Abra a alavanca de bloqueio **12** (base fixa) ou **40** (base da serra de chanfrar).
2. Utilize uma chave sextavada de para rodar o parafuso de ajuste da alavanca de bloqueio **24** em pequenos incrementos. Se rodar o parafuso para a direita a alavanca é apertada, enquanto que se o rodar para a esquerda, a alavanca é solta.

Centragem da base secundária (Fig. A, F1–F3)

Se for necessário ajustar, substituir ou substituir uma base secundária, é recomendável utilizar uma ferramenta de centragem. A ferramenta de centragem consiste num cone e num pino.

Para ajustar uma base secundária, siga os passos indicados abaixo.

A Figura F1 mostra o ajuste da base secundária em forma de D na base fixa.

A Figura F2 mostra o ajuste da base secundária na base para serra de chanfrar.

A Figura F3 mostra o ajuste da base secundária redonda na base fixa.

1. Desaperte, mas não retire os parafusos da base secundária **25** para que a base secundária se mova livremente.
2. Insira o pino na pinça de aperto e aperte a porca de pinça de aperto.
3. Insira o motor na base e fixe a alavanca de bloqueio **12** / **40** na base.
4. Coloque o cone no pino e prima o cone ligeiramente para baixo até parar. Isto permite centrar a base secundária.
5. Ao manter premido o cone para baixo, os parafusos da base secundária são apertados.

Utilizar guias de escantilhões

A base secundária para serra de chanfrar é compatível com guias de escantilhões. Na base fixa, a base secundária redonda será aceite para aceitar guias de escantilhões.

NOTA: A base secundária em forma de D não permite encaixar guias de escantilhões e foi concebida para instalar cortadores com um máximo de 30 mm de diâmetro.

Utilizar guias de escantilhões

1. Instale o guia de escantilhão na base secundária utilizando dois parafusos e depois aperte com firmeza.
2. Centre a base secundária. Consulte **Centrar a base secundária**.

Instalar uma guia paralela com base para serra de franchar (Fig. G)

Está incluída uma guia paralela (modelo DE6913) para a sua base fixa.

1. Retire o motor da base fixa. Consulte **Remover o motor da base fixa**.
2. Retire os parafusos de cabeça plana **27** dos furos de fixação na guia paralela.
3. Deslize a guia paralela **26** para dentro da ranhura da guia paralela **28** na parte lateral da base (Fig. G). Insira os dois parafusos de cabeça plana nos furos adequados que se encontram na base secundária para fixar a guia de extremidade. Aperte o material.
4. Siga todas as instruções fornecidas com a guia paralela.

NOTA: Para remover a guia paralela, proceda de modo inverso ao indicado pelas instruções acima. Depois de remover a guia paralela, volte a colocar sempre os dois parafusos de cabeça plana **27** nos furos de fixação da guia paralela para que estes não se percam.

Instalar uma guia paralela com base para serra de chanfrar com guias de barra, apenas no modelo DCW604 (Fig. H)

Uma guia paralela com guias de barra pode ser fornecida com a sua unidade de base para serra de chanfrar. Pode também adquirir uma guia paralela adicional (modelo DE6913) no seu fornecedor local ou no centro de assistência a um custo adicional.

1. Fixe as guias de barra **36** na base da fresadora de superfície.
2. Monte os parafusos de orelhas **37** e as molas **38** à base.
3. Aperte os parafusos de orelhas **37**.
4. Faça deslizar a guia paralela **39** sobre as guias.
5. Monte os parafusos de orelhas **37** e as molas **38** à guia paralela.
6. Aperte os parafusos de orelhas temporariamente. Consulte **Ajustar a guia paralela**.

Ajustar a guia paralela (Fig. A, H)

Siga as instruções de montagem fornecidas com a guia paralela.

1. Desenhe uma linha de corte no material.
2. Baixe a armação da fresadora até o cortador ficar em contacto com a peça.
3. Bloqueie o mecanismo de chanfrar, libertando a alavanca de bloqueio de chanfragem **16**.
4. Posicione a fresadora sobre a linha de corte. A extremidade de corte externa do cortador deve coincidir com a linha de corte.

5. Faça deslizar a guia paralela **39** contra a peça e aperte os parafusos de orelhas **37**.

Fixar um sistema de extracção de poeira na base fixa (Fig. I)

Para ligar a fresadora a um sistema de extracção de poeira para a recolha de poeira, siga estes passos:

1. Retire a unidade motora da base. Consulte **Remover o motor da base fixa**.
2. Monte o acessório de fixação do sistema de extracção de poeira **29** na base, tal como indicado. Aperte os parafusos de orelhas **30** com firmeza à mão.
3. Monte o adaptador de mangueira no acessório de fixação do sistema de extracção de poeira.
4. Quando utilizar o acessório de extracção de poeira, verifique o local de colocação do sistema de extracção de poeira. Certifique-se de que o sistema de extracção de poeira está estável e de que a respectiva mangueira não interfere com a tarefa.

Fixar um sistema de extracção de poeira base para serra de chanfrar, apenas DCW604 (Fig. J)

1. Retire a unidade motora da base. Consulte **Remover o motor da base para serra de chanfrar**.
2. Faça deslizar a patilha **31** (ver a ilustração) no acessório do sistema de extracção de poeira **35** na ranhura da base para serra de chanfrar e encaixe a patilha **32** (ver a ilustração) no furo da base para chanfrar.
3. Fixe na base com a anilha de plástico **33** fornecida e o parafuso de orelhas **34**. Aperte o parafuso de orelhas com firmeza à mão.
4. Monte o adaptador de mangueira no acessório do sistema de extracção de poeira.

Quando utilizar o acessório de extracção de poeira, verifique o local de colocação do sistema de extracção de poeira. Certifique-se de que o dispositivo de limpeza a vácuo está estável e de que a respectiva mangueira não interfere com a tarefa.

Instalação: Base fixa (Fig. A, K, L)

Inserir o motor na base fixa

1. Abra a alavanca de bloqueio **12** na base.
2. Se o anel de ajuste de profundidade **5** não estiver instalado no motor **6**, enrosque o anel de ajuste de profundidade no motor até o anel ficar inserido cerca de metade entre a parte superior e a inferior do motor, tal como indicado. Insira o motor na base, alinhando a ranhura no motor **6** com os pinos de orientação **17** na base. Faça deslizar o motor para baixo até o anel de ajuste de profundidade encaixar no local pretendido.

NOTA: As ranhuras do pino de orientação **9** estão localizadas em qualquer lado do motor para que possa ser posicionado nas duas orientações.

3. Ajuste a profundidade de corte, rodando o anel de ajuste de profundidade. Consulte **Ajustar a profundidade de corte**.
4. Feche a alavanca de bloqueio **12** quando atingir a profundidade pretendida. Para obter informações sobre como especificar a profundidade de corte, consulte **Ajustar a profundidade de corte**.

Ajustar a profundidade de corte (Fig. L)

1. Abra a alavanca de bloqueio **12** e rode o anel de ajuste de profundidade **5** até a broca tocar ligeiramente na peça de trabalho. Se rodá-lo para a direita, a cabeça de corte é levantada; se o fizer para a esquerda, a cabeça de corte é baixada.
2. Rode a régua de regulação fina **11** para a direita até a marca 0 na régua ficar alinhada com o ponteiro na parte inferior do anel de ajuste de profundidade.
3. Rode o anel de ajuste de profundidade até o ponteiro ficar alinhado com a marca de profundidade de corte pretendida na régua de regulação fina **11**.
NOTA: Cada marca na régua de ajuste representa uma variação de profundidade de 0,4 mm e uma rotação completa (360°) do anel permite alterar a profundidade para 12,7 mm.
4. Feche a alavanca de bloqueio **12** para bloquear a base.

Remover o motor na base fixa (Fig. K)

1. Retirar a bateria do motor. Consulte **Instalar e retirar a bateria**.
2. Abra a alavanca de bloqueio **12** na base.
3. Agarre a unidade motora com uma mão, premindo ambas as patilhas de libertação rápida **45**.
4. Com a outra mão, agarre na base e puxe o motor da base.

Instalação: Base para serra de chanfrar, apenas no modelo DCW604 (Fig. A, M)

Inserir o motor na base para serra de chanfrar

1. Remova o anel de ajuste de profundidade **5** do motor **6**. Não é utilizado com a base para serra de chanfrar.
NOTA: Encaixe o anel de ajuste de profundidade na base fixa, quando não estiver a ser utilizado, para evitar perdas.
2. Abra a alavanca de bloqueio da base para serra de chanfrar **40**.
3. Certifique-se de que o botão está virado para a frente, insira o motor **6** na base, alinhando a ranhura no motor com os pinos de orientação **17** na base. Deslize o motor para baixo até parar no batente do motor **19**.
4. Feche a alavanca de bloqueio **40**.

Ajustar a profundidade de fresagem de chanfrar (Fig. M)



ATENÇÃO: risco de laceração. Não mude o batente de espera enquanto a fresadora estiver em funcionamento. Se o fizer, as mãos ficam demasiado próximas da cabeça do cortador.



ATENÇÃO: para evitar a perda de controlo, aperte SEMPRE as porcas limitadoras de curso em conjunto.

Um movimento inadvertido pode impedir a retração completa da broca.



ATENÇÃO: para evitar a perda de controlo, regule as porcas limitadoras de curso para que a broca possa ser retraída para a base da fresadora, afastada da peça de trabalho.



ATENÇÃO: para reduzir o risco de ferimentos, NUNCA ajuste ou retire a porca batente. O motor pode soltar-se, resultando em perda de controlo.



CUIDADO: rode a fresadora antes de inserir a cabeça do cortador na peça de trabalho.

1. Desbloqueie o mecanismo de chanfragem, puxando para baixo a alavanca de bloqueio de chanfragem **16**. Empurre com cuidado as duas pegas para baixo para inserir a fresadora o máximo possível, para que a broca toque ligeiramente na peça de trabalho.
2. Bloqueie o mecanismo de chanfragem, libertando a alavanca de bloqueio de chanfragem **16**.
3. Desaperte a haste de ajuste de profundidade **15** rodando o parafuso de orelhas **41** para a esquerda.
4. Deslize a haste de ajuste de profundidade **15** para baixo, de modo a tocar no batente de espera **14** mais baixo.
5. Deslize a patilha do ajuste do zero **42** na haste de ajuste de profundidade para baixo para que a parte superior da mesma atinja o valor de zero na régua de ajuste de profundidade **43**.
6. Agarrando a secção superior e serrilhada da haste de ajuste de profundidade **15**, deslize-a para cima para que a patilha **42** fique alinhada com a profundidade de corte pretendida na régua de ajuste de profundidade **43**.
7. Aperte o parafuso de orelhas **41** para fixar a haste de ajuste de profundidade no local pretendido.
8. Mantendo ambas as mãos nas pegas, desbloqueie o mecanismo de chanfragem, puxando a alavanca de bloqueio de chanfragem **16** para baixo. O mecanismo de chanfragem e o motor movem-se para cima. Quando a fresadora for inserida, a haste de ajuste de profundidade toca no batente de espera, permitindo à fresadora atingir exactamente a profundidade pretendida.

Utilizar a espera de rotação para cortes graduados (Fig. M)

Se a profundidade de corte necessária for superior ao aceitável numa passagem, rode a espera para que a haste de profundidade **15** fique alinhada inicialmente com o batente de espera mais alto. Depois de cada corte, rode a espera para que o batente de profundidade fique alinhado com a parte mais pequena até obter a profundidade de corte final.



ATENÇÃO: não mude o batente de espera enquanto a fresadora estiver em funcionamento. Se o fizer, as mãos ficam demasiado próximas da cabeça do cortador.

Ajuste fino da profundidade de fresagem (Fig. M)

O botão serrilhado **44** na extremidade inferior da haste de ajuste de profundidade pode ser utilizado para fazer pequenos ajustes.

1. Para diminuir a profundidade de corte, rode o botão para a direita (da perspectiva da parte superior da fresadora).
2. Para aumentar a profundidade de corte, rode o botão para a esquerda (da perspectiva da parte superior da fresadora).

NOTA: Uma rotação completa do botão resulta numa alteração em cerca de 1 mm de profundidade.

Remover o motor na base para serra de chanfrar (Fig. M)

1. Retirar a bateria do motor. Consulte *Instalar e retirar a bateria*.
2. Abra a alavanca de bloqueio **40** na base.
3. Agarre a unidade motora com uma mão e a base com a outra mão, puxe o motor da base da serra para chanfrar.

FUNCIONAMENTO

Instruções de utilização



ATENÇÃO: cumpra sempre as instruções de segurança e os regulamentos aplicáveis.



ATENÇÃO: para reduzir o risco de ferimentos graves, desligue a ferramenta e retire a bateria antes de efectuar quaisquer ajustes ou de retirar/instalar dispositivos complementares ou acessórios. Um accionamento acidental da ferramenta pode causar ferimentos.

Posição correcta das mãos (Fig. N1, N2)



ATENÇÃO: para reduzir o risco de ferimentos graves, utilize **SEMPRE** a ferramenta com as suas mãos na posição correcta (exemplificada na figura).



ATENÇÃO: para reduzir o risco de ferimentos graves, segure **SEMPRE** a ferramenta com segurança, antecipando uma reacção súbita por parte da mesma.

Quando utilizar a base fixa, deve colocar uma mão na parte superior da bateria e a outra mão à volta da base fixa (Fig. N1). Quando utilizar a base para serra de chanfrar, agarre nas pegadas laterais com firmeza, como indicado na Fig. N2.

Arranque e paragem do motor (Fig. A)



CUIDADO: Antes de arrançar a ferramenta, retire todos os objectos estranhos da área de trabalho. Além disso, segure a ferramenta com firmeza para resistir ao binário de arranque.



CUIDADO: Para evitar ferimentos e/ou danos no trabalho final, deixe sempre a unidade de alimentação PARAR POR COMPLETO antes de colocar a ferramenta em cima da mesa.

Para ligar a unidade, pressione o interruptor de protecção contra poeira **3** onde está indicado "LIGADO" e que corresponde ao símbolo "I". Para desligar, pressione a parte lateral do interruptor onde está indicado "DESLIGADO" e que corresponde ao símbolo "O".

Cortar com a base fixa (Fig. C)

Prepare a fresadora para utilizar a base fixa de acordo com as instruções indicadas na secção *Montagem e ajustes*.

Depois de preparar a fresadora, insira a bateria como indicado na Fig. C e depois defina a velocidade da fresadora (consulte *Seleccionar a velocidade da fresadora*).

NOTA: Insira sempre a fresadora no lado oposto à da direcção de rotação do cortador.

Cortar com a base para serra de chanfrar, apenas no modelo DCW604 (Fig. A)

NOTA: A profundidade de corte fica bloqueada no estado predefinido da base para serra de chanfrar. O bloqueio de chanfragem requer intervenção por parte do utilizador para activar o mecanismo de chanfragem de "libertação para bloqueio".

1. Prima a alavanca de bloqueio de chanfragem **16** e empurre a fresadora para baixo até a broca atingir a profundidade especificada.
2. Liberte a alavanca de bloqueio de chanfragem **16** quando for atingida a profundidade pretendida.

NOTA: Se libertar a alavanca de bloqueio de chanfragem, o motor é bloqueado.

NOTA: Se for necessária resistência adicional, prima a alavanca de bloqueio de chanfragem com a mão.

NOTA: Se for necessária força de fixação adicional, prima novamente a alavanca de bloqueio para apertar para a direita.
3. Faça o corte.
4. Se premir a alavanca de bloqueio de chanfragem, o mecanismo de bloqueio é desactivado, permitindo à broca cortador da fresadora desengançar da peça de trabalho.
5. Desligue a fresadora.

Direcção de avanço (Fig. O)

A direcção de avanço é muito importante durante a fresagem e pode representar a diferença entre um trabalho bem sucedido e um de fraca execução. As figuras mostram a direcção adequada de avanço para alguns cortes comuns. Uma regra geral a seguir é mover a fresadora para a esquerda quando fizer um corte exterior e movê-la para a direita num corte interior.

Molde a extremidade exterior de uma peça de trabalho de acordo com os passos que se seguem:

1. Molde o fio da extremidade, da esquerda para a direita.
2. Molde o lado do fio direito, movendo-o do lado esquerdo para o direito.
3. Corte o outro lado do fio da extremidade.
4. Termine o fio da extremidade direito restante.

Seleccionar a velocidade da fresadora (Fig. A)

Consulte *Gráfico de selecção de velocidades* para seleccionar a velocidade da fresadora. Rode o botão de velocidade variável **4** para controlar a velocidade da fresadora.

Funcionalidade de arranque suave

As fresadoras compactas estão equipadas com sistemas electrónicos que incluem uma função de arranque simples que minimiza o binário de arranque do motor.

Controlo de velocidade variável (Fig. A)

Esta fresadora está equipada com um botão de velocidade variável 4 com 7 velocidades entre 16000 e 25500 RPM. Ajuste a velocidade, rodando o botão de velocidade variável 4.

AVISO: No modo de velocidade baixa e média, o controlo de velocidade impede a diminuição da velocidade do motor. Se for previsível uma alteração da velocidade e continuar a carregar o motor, este pode ficar danificado devido a sobreaquecimento. Diminua a profundidade de corte e/ou reduza a velocidade de avanço para evitar danos na ferramenta.

As fresadoras compactas estão equipadas com sistemas electrónicos para monitorizar e manter a velocidade da ferramenta durante o corte.

GRÁFICO DE SELECÇÃO DE VELOCIDADES*

REGULAÇÃO DO BOTÃO	APROX. RPM	APLICAÇÃO
1	16000	Cortadores e brocas de diâmetro grande
2	17500	
3	19100	
4	20700	Cortadores e brocas de diâmetro pequeno. Madeira macia, plástico, laminados.
5	22300	
6	23900	
7	25500	

*As velocidades indicadas neste gráfico são aproximadas e servem apenas de referência. A sua fresadora pode não produzir com rigor a lista listada na regulação do botão.

NOTA: Para obter um trabalho de melhor qualidade, faça vários traços ligeiros em vez de um traço grosso.

Luzes de funcionamento (Fig. A)

Existem luzes de funcionamento 10 na parte de baixo da ferramenta 6. Para desligar a luz de funcionamento, solte o interruptor de gatilho para ligar/desligar 3. As luzes de funcionamento permanecem ligadas durante 20 segundos depois do interruptor para ligar/desligar ser colocado na posição de desligar.

NOTA: Os indicadores luminosos de funcionamento permitem iluminar a superfície de trabalho imediata e não se destinam a ser utilizados como lanterna.

NOTA: Se as luzes de trabalho piscarem, verifique se a carga da bateria é reduzida. Se continuarem a piscar quando a bateria estiver carregada, deve levar a unidade para um centro de assistência para verificação.

MANUTENÇÃO

A sua ferramenta eléctrica da foi concebida para funcionar durante um longo período de tempo com uma manutenção mínima. Uma utilização continuamente satisfatória depende de uma manutenção apropriada da ferramenta e de uma limpeza regular.

AVISO: *para reduzir o risco de ferimentos graves, desligue a ferramenta e retire a bateria antes de efectuar quaisquer ajustes ou de retirar/*

instalar dispositivos complementares ou acessórios.

Um accionamento acidental da ferramenta pode causar ferimentos.

O carregador e a bateria não são passíveis de reparação.



Lubrificação

A sua ferramenta eléctrica não necessita de lubrificação adicional.



Limpeza



ATENÇÃO: retire os detritos e as partículas da caixa da unidade com ar comprimido seco sempre que houver uma acumulação de detritos dentro das aberturas de ventilação e à volta das mesmas. Use uma protecção ocular e uma máscara contra o pó aprovadas ao efectuar este procedimento.



ATENÇÃO: nunca utilize dissolventes ou outros químicos abrasivos para limpar as peças não metálicas da ferramenta. Estes químicos poderão enfraquecer os materiais utilizados nestas peças. Utilize um pano humedecido apenas com água e sabão suave. Nunca deixe entrar qualquer líquido para dentro da ferramenta. Da mesma forma, nunca mergulhe qualquer peça da ferramenta num líquido.

Enceramento do motor e da base

Para manter uma acção sem problemas quando mover a unidade motora em relação à base, pode encerar a parte exterior da unidade motora e a parte interior da base utilizando qualquer cera líquida ou pasta comum. De acordo com as instruções do fabricante, aplique a cera no diâmetro exterior da unidade motora e no diâmetro interno da base. Deixe a cera secar e retire quaisquer resíduos com um pano macio.

Acessórios opcionais



ATENÇÃO: uma vez que apenas foram testados com este produto os acessórios disponibilizados pela DEWALT, a utilização de outros acessórios com esta ferramenta poderá ser perigosa. Para reduzir o risco de ferimentos, apenas deverão ser utilizados acessórios recomendados pela DEWALT com este produto.

Consulte o seu revendedor para obter mais informações sobre os acessórios apropriados.

Proteger o meio ambiente



Recolha separada. Os produtos e baterias indicados com este símbolo não devem ser eliminados em conjunto com resíduos domésticos comuns.



Os produtos e as baterias contêm materiais que podem ser recuperados ou reciclados, o que reduz a procura de matérias-primas. Recicle o equipamento eléctrico de acordo com as disposições locais. Estão disponíveis mais informações em www.2helpU.com.

Bateria recarregável

Esta bateria de longa duração tem de ser recarregada quando deixar de produzir energia suficiente nas tarefas que anteriormente eram realizadas com facilidade. No fim da sua vida útil, elimine-a com o devido respeito pelo meio ambiente:

- Descarregue completamente a bateria e em seguida retire-a da ferramenta.
- As baterias de iões de lítio são recicláveis. Entregue-as ao seu fornecedor ou coloque-as num ecoponto. As baterias recolhidas serão recicladas ou eliminadas correctamente.

LANGATON HARJATON JYRSIN

DCW600, DCW604

Onnittelut!

Olet valinnut DEWALT-työkalun. Monien vuosien kokemus, huolellinen tuotekehitys ja innovaatiot tekevät DEWALT-työkaluista luotettavia kumppaneita ammattilaisille.

Tekniset tiedoissa

		DCW600	DCW604
Jännite	V _{bc}	18	18
Tyyppi		1	1
Akkutyyppi		Li-lon	Li-lon
Virransyöttö	W	930	930
Kuormittamaton nopeus	rpm	16000– 25500	16000– 25500
Jyrsimen runko		1 kolom	2 kolommen
Jyrsimen iskunpituus	mm	55	55
Holkkikoko	mm	8	8
Terän halkaisija, maks.	mm	30	30
Paino (ilman akkupakkausta)	kg	1,54	2,40

Ääni- ja/tai värinäarvot (triakiaalinen vektorisumma) seuraavan mukaisesti EN60745-2-17:

L _{PA} (äänenpainetaso)	dB(A)	73	73
L _{WA} (äänitehotaso)	dB(A)	84	84
K (määritetyn äänitason epävarmuus)	dB(A)	3	3
Tärinäpäästöarvo a _H =	m/s ²	4,7	4,7
Vaihtelu K =	m/s ²	2,7	2,7

Tässä käyttöohjeessa ilmoitetut värinä- ja/tai äänitasot on mitattu standardin EN60745 mukaisesti. Niitä voidaan käyttää verrattaessa työkaluja keskenään. Sitä voidaan käyttää arvioitaessa altistumista.

VAROITUS: Ilmoitetut värinä- ja/tai äänitasot esiintyvät käytettäessä työkalua sen varsinaiseen käyttötarkoitukseen. Tärinä- ja/tai äänitasot voivat vaihdella, jos työkalua käytetään johonkin muuhun tarkoitukseen, siihen on kiinnitetty muita lisävarusteita tai sitä on hoidettu huonosti. Tämä voi vaikuttaa merkittävästi altistumiseen imuria käytettäessä. Tärinälle ja/tai äänelle altistumisen tason arvioinnissa tulee myös ottaa huomioon ne ajat, jolloin työkalusta katkaistaan virta tai se toimii tyhjäkännillä. Tämä voi vähentää merkittävästi altistumistasoa työkalua käytettäessä.

Työkalun käyttäjän altistumista tärinälle ja/tai äänelle voidaan vähentää merkittävästi pitämällä työkalu ja sen varusteet kunnossa, pitämällä kädet lämpiminä (tärinää varten) ja kiinnittämällä huomiota työn jaksottamiseen.

EU-yhdenmukaisuusilmoitus

Konedirektiivi

Langaton harjaton jyrsin
DCW600, DCW604

DEWALT vakuuttaa, että nämä tuotteet täyttävät seuraavat määräykset:
2006/42/CE, EN60745-1:2009+A11:2010, EN60745-2-17:2010.
Nämä tuotteet täyttävät direktiivin 2014/30/EY ja 2011/65/EY vaatimukset. Saat lisätietoja ottamalla yhteyden DEWALTiin. Osoitteet näkyvät käyttöohjeen takasivulla.

Allekirjoittaja vastaa **Tekniset tiedoista** ja antaa tämän vakuutuksen DEWALTin puolesta.

Markus Rompel
Tekniikan varajohtaja, PTE Europe
DEWALT, Richard-Klinger-Strasse 11,
D-65510, Idstein, Germany
15.03.2019



VAROITUS: Loukkaantumisriskin vähentämiseksi lue tämä käyttöohje.

Määritelmät: Turvallisuusohjeet

Alla näkyvät selitykset liittyvät turvallisuuteen. Lue käyttöohje ja kiinnitä huomiota näihin symboleihin.



VAARA: Ilmaisee, että on olemassa **hengen- tai vakavan henkilövahingon vaara**.



VAROITUS: Ilmoittaa, että on olemassa **hengen- tai vakavan vaaran mahdollisuus**.



HUOMIO: Tarkoittaa mahdollista vaaratilannetta. Ellei tilannetta korjata, saattaa aiheutua **lievät tai keskinkertainen loukkaantuminen**.

HUOMAUTUS: Viittaa menettelyyn, joka **ei välttämättä aiheuta henkilövahinkoa mutta voi aiheuttaa omaisuusvahingon**.



Sähköiskun vaara.



Tulipalon vaara.

Akku				Laturit/Latausajat (minuutteina)							
Kat. #	V _{DC}	Ah	Paino (kg)	DCB104	DCB107	DCB112	DCB113	DCB115	DCB118	DCB132	DCB119
DCB546	18/54	6,0/2,0	1,05	60	270	170	140	90	60	90	X
DCB547	18/54	9,0/3,0	1,46	75*	420	270	220	135*	75*	135*	X
DCB548	18/54	12,0/4,0	1,44	120	540	350	300	180	120	180	X
DCB181	18	1,5	0,35	22	70	45	35	22	22	22	45
DCB182	18	4,0	0,61	60/40**	185	120	100	60	60/40**	60	120
DCB183/B	18	2,0	0,40	30	90	60	50	30	30	30	60
DCB184/B	18	5,0	0,62	75/50**	240	150	120	75	75/50**	75	150
DCB185	18	1,3	0,35	22	60	40	30	22	22	22	X
DCB187	18	3,0	0,54	45	140	90	70	45	45	45	90
DCB189	18	4,0	0,54	60	185	120	100	60	60	60	120

*Päivämääräkoodi 201811475B tai myöhempi

**Päivämääräkoodi 201536 tai myöhempi

SÄHKÖTYÖKALUN YLEISET TURVALLISUUSVAROITUKSET



VAROITUS: Lue kaikki turvallisuusvaroitukset ja ohjeet. Jos varoituksia ja ohjeita ei noudateta, on olemassa sähköiskun, tulipalon ja/tai vakavan henkilövahingon vaara.

SÄILYTÄ KAIKKI VAROITUKSET JA OHJEET MYÖHEMPÄÄ KÄYTTÖÄ VARTEN

Näissä varoituksissa käytettävä sähkötyökalu-ilmaus viittaa verkkovirtaan yhdistettävään tai akkukäyttöiseen työkaluun.

1) Työskentelyalueen Turvallisuus

- Pidä työskentelyalue siistinä ja kirkkaasti valaistuna.** Onnettomuuksia sattuu herkemmin epäsiistissä tai huonosti valaistussa ympäristössä.
- Älä käytä sähkötyökaluja, jos on olemassa räjähdysvaara esimerkiksi syttyvien nesteiden, kaasujen tai pölyn vuoksi.** Sähkötyökalujen aiheuttamat kipinät voivat sytyttää pölyn tai kaasut.
- Pidä lapset ja sivulliset kaukana käyttäessäsi sähkötyökalua.** Keskittymiskyvyn herpaantuminen voi aiheuttaa hallinnan menettämisen.

2) Sähköturvallisuus

- Pistokkeen ja pistorasian on vastattava toisiaan. Älä koskaan tee pistokkeeseen mitään muutoksia. Älä yhdistä maadoitettua sähkötyökalua jatkojohtoon.** Sähköiskun vaara vähenee, jos pistokkeisiin ei tehdä muutoksia ja ne yhdistetään vain niille tarkoitettuihin pistorasioihin.
- Älä kosketa maadoituksessa käytettäviin pintoihin, kuten putkiin, lämpöpattereihin ja jäähdytyslaitteisiin.** Voit saada sähköiskun, jos kehosi on maadoitettu.
- Älä altista sähkötyökaluja sateelle tai kosteudelle.** Sähkötyökaluun menevä vesi lisää sähköiskun vaaraa.
- Älä vaurioita sähköjohtoa. Älä kannata työkaluja sähköjohdosta tai vedä pistoketta pistorasiasta**

sähköjohdon avulla. Pidä sähköjohto kaukana kuumuudesta, öljystä, terävistä reunoista tai liikkuvista osista. Vaurioituneet tai sokeutuneet johdot lisäävät sähköiskun vaaraa.

- Jos käytät sähkötyökalua ulkona, käytä vain ulkokäyttöön tarkoitettua jatkojohtoa.** Ulkokäyttöön tarkoitettun sähköjohdon käyttäminen vähentää sähköiskun vaaraa.
- Jos sähkötyökalua on käytettävä kosteassa paikassa, käytä vikavirtasuojaa.** Tämä vähentää sähköiskun vaaraa.

3) Henkilösuojaus

- Käyttäessäsi sähkötyökalua pysy valppaana, keskity työhön ja käytä tervettä järkeä. Älä käytä tätä työkalua ollessasi väsynyt tai alkoholin, huumeiden tai lääkkeiden vaikutuksen alaisena.** Keskittymisen herpaantuminen hetkeksikin sähkötyökalua käytettäessä voi aiheuttaa vakavan henkilövahingon.
- Käytä henkilösuojausvarusteita. Käytä aina suojalaseja.** Hengityssuojaimen, liukumattomien turvajalkineiden, kypärän ja kuulosuojaimen käyttäminen vähentää henkilövahinkojen vaaraa.
- Estä tahaton käynnistäminen. Varmista, että virtakytkin on OFF-asennossa, ennen kuin kytket sähkötyökalun pistorasiaan, yhdistät siihen akun, nostat työkalun käteesi tai kannat sitä.** Sähkötyökalun kantaminen sormi virtakytkimellä lisää onnettomuusvaaraa.
- Poista kaikki säätöavaimet tai vääntimet ennen sähkötyökalun käynnistämistä.** Sähkötyökalun pyörivään osaan jäänyt säätöavain tai väännin voi aiheuttaa henkilövahingon.
- Älä kurkottele. Seiso aina vakaasti tasapainossa.** Näin voit hallita sähkötyökalua paremmin odottamattomissa tilanteissa.
- Pukeudu oikein. Älä käytä löysiä vaatteita tai koruja. Pidä hiukset, vaatteet ja kädet loitolla**

liikkuvista osista. Löysät vaatteet, korut tai pitkät hiukset voivat tarttua liikkuviin osiin.

- g) **Jos käytettävissä on laitteita pölyn ottamiseksi talteen, käytä niitä.** Pölyn ottaminen talteen voi vähentää pölyn aiheuttamia vaaroja.
- h) **Vaikka käyttäisit usein erilaisia työkaluja, vältä liiallista itsevarmuutta ja huomioi aina työkalun turvallisuusohjeet.** Epähuomioissa suoritettujen toimenpiteet voivat johtaa vakaviin henkilövahinkoihin sekunnin murto-osassa.

4) Sähkötyökaluista Huolehtiminen

- a) **Älä kohdistaa sähkötyökaluun liikaa voimaa. Valitse käyttötarkoituksen kannalta oikea sähkötyökalu.** Sähkötyökalu toimii paremmin ja turvallisemmin, kun sitä käytetään sille suunniteltuun käyttötarkoitukseen.
- b) **Älä käytä työkalua, jos virtakytkin ei toimi.** Jos sähkötyökalu ei voi hallita kytkimen avulla, se on vaarallinen ja se on korjattava.
- c) **Irrota sähkötyökulun pistoke pistorasiasta ja/ tai irrota sen akku (jos irrotettavissa) ennen säätämistä, varusteiden vaihtamista tai sähkötyökulun asettamista säilytykseen.** Näin voit vähentää vahingossa käynnistymisen aiheuttaman henkilövahingon vaaraa.
- d) **Varastoi sähkötyökaluja lasten ulottumattomissa. Älä anna sähkötyökaluihin totuttomien tai näihin ohjeisiin perehtymättömien henkilöiden käyttää sähkötyökaluja.** Sähkötyökalat ovat vaarallisia kouluttamattomien käyttäjien käsissä.
- e) **Pidä sähkötyökalat kunnossa. Tarkista liikkuvat osat, niiden kiinnitys, osien eheys ja muut toimintaan vaikuttavat tekijät. Jos havaitset vaurioita, korjauta sähkötyökalu ennen niiden käyttämistä.** Huonosti kunnossapidetyt sähkötyökalat aiheuttavat onnettomuuksia.
- f) **Pidä leikkaavat pinnat terävinä ja puhtaina.** Kunnossa pidettyjen leikkaavia teräviä reunoja sisältävien työkalut todennäköisyys jumiutua vähenee, ja niitä on helpompi hallita.
- g) **Käytä sähkötyökaluja ja sen tarvikkeita, kuten poranteriä, näiden ohjeiden mukaisesti. Ota työskentelyolosuhteet ja tehtävä työ huomioon.** Jos sähkötyökalu käytetään näiden ohjeiden vastaisesti, voi syntyä vaaratilanne.
- h) **Pidä kahvat ja tartuntapinnat kuivina, puhtaina sekä öljyttöminä ja rasvattomina.** Liukkaat kahvat ja pinnat heikentävät työkalun hallinnan ja ohjauksen turvallisuutta odottamattomissa tilanteissa.

5) Akkukäyttöisten Työkalujen Käyttäminen ja Niistä Huolehtiminen

- a) **Käytä ainoastaan valmistajan suosittelemaa latauslaitetta.** Tietyn tyyppiselle akulle soveltuva latauslaite voi aiheuttaa tulipalon vaaran käytettyinä yhdessä toisen akun kanssa.

- b) **Käytä sähkötyökaluissa vain siihen tarkoitettuja akkuja.** Muiden akkujen käyttäminen voi aiheuttaa tulipalon tai onnettomuuden vaaran.
- c) **Kun akku ei ole käytössä, pidä se poissa muiden metalliesineiden läheltä, kuten paperiliittimien, kolikoiden, avainten, naulojen, ruuvien tai muiden pienten esineiden läheltä. Ne voivat oikosulkea akun navat.** Akun napojen oikosulkeminen voi aiheuttaa palovamman tai tulipalon.
- d) **Oikosulku voi aiheuttaa nesteen vuotamisen akusta. Vältä koskemasta tähän nesteeseen. Jos nestettä pääsee vahingossa iholle, huuhtelee vedellä. Jos tätä nestettä pääsee silmään, ota yhteys lääkäriin.** Akkuneuste voi ärsyttää tai aiheuttaa palovamman.
- e) **Vaurioitunutta tai muokattua akkua tai työkalua ei saa käyttää.** Vaurioituneissa tai muokatuissa akkuissa voi esiintyä odottamattomia häiriöitä, jotka voivat aiheuttaa tulipaloja, räjähdysvaaroja tai henkilövahinkoja.
- f) **Akku ja työkalu tulee suojata tullelta sekä liian korkealta lämpötilalta.** Mikäli akku altistuu tullelle tai yli 130 °C lämpötilalle, seurauksena voi olla räjähdys.
- g) **Noudata kaikkia latausohjeita, akkua tai työkalua ei saa ladata ohjeissa annettujen lämpötilavälien ulkopuolella.** Virheellisen latauksen tai annettujen lämpötilavälien ulkopuolella lataamisen seurauksena akku voi vaurioitua ja tulipalovaara kasvaa.

6) Huolto

- a) **Korjaa työkalu valtuutetulla asentajalla. Vاراosina on käytettävä vain alkuperäisiä vastaavia osia.** Tämä varmistaa sähkötyökulun turvallisuuden.
- b) **Vaurioituneita akkuja ei saa koskaan huoltaa.** Ainoastaan valmistaja tai valtuutetut huoltoliikkeet saavat huoltaa akkuja.

Lisäturväsääntöjä jyrsimille

- **Käytä puristimia tai muuta käytännöllistä tapaa kiinnittää ja tukea työkalua tukevalle alustalle.** Työn pitäminen käsin tai vartaloa vasten on epävakaata ja saattaa johtaa kontrollin menetykseen.
- **ÄLÄ leikkaa metallia.**
- **Pidä kahvat ja tartuntapinnat kuivina, puhtaina sekä öljyttöminä ja rasvattomina.** Tämä mahdollistaa työkalun paremman hallinnan.
- **Säilytä varma ote molemmilla käsillä työkalusta, jotta käynnistyminen ei yllätä sinua.** Pidä työkalusta aina tiukasti kiinni käytön aikana.
- **Noudata aina terän valmistajan nopeussuosituksia, sillä jotkin terämallit vaativat tietyn nopeuden turvallisuuden tai suorituskyvyn takaamiseksi.** Jos et ole varma oikeasta nopeudesta tai kohtaavat ongelmia, ota yhteyttä terän valmistajaan.
- **Pidä kädet poissa leikkausalueelta. Älä koskaan kurottele työkalun alle mistään syystä.** Pidä jyrsimen runko vakaasti työkalupaleessa kiinni leikkauksen aikana.

- **Älä koskaan käynnistä moottoriyksikköä, kun se ei ole kiinni jyrsimen rungossa.** Moottoria ei ole tarkoitettu pidettäväksi kädessä.
- **Pidä leikkauspaine tasaisena.** Moottoria ei saa ylikuormittaa.
- **Käytä teräviä teriä.** Tylsät terät voivat aiheuttaa jyrsimen yllättävän kääntymisen tai sakkaamisen paineen alla.
- **Varmista, että moottori on pysähtynyt kokonaan ennen kuin lasket jyrsimen alas.** Jos terä pyörii edelleen, kun laitat työkalun alas, se voi aiheuttaa onnettomuuden tai vahingon.
- **Varmista, että jyrsimen terä on pois työkappaleesta ennen moottorin käynnistämistä.** Jos terä on kosketuksissa työkappaleen kanssa moottorin käynnistyessä, se voi aiheuttaa jyrsimen hypähtämisen, mikä voi johtaa vaurioon tai loukkaantumiseen.
- **Poista AINA akku ennen säätämistä tai terän vaihtoa.**
- **Pidä kädet poissa terien ulottuvilta, kun moottori on käynnissä, jotta estät henkilövahingot.**
- **Älä koskaan koske terään välittömästi käytön jälkeen.** Se voi olla erittäin kuuma.
- **Varmista, että työkappaleen alla on jyrssinterälle riittävästi tyhjää tilaa, kun leikkaat läpi.**
- **Kiristä holkkimutteri huolellisesti, jotta estät terän liukumisen.**
- **Älä koskaan kiristä holkkimutteria ilman, että terä on holkissa.**
- **Älä käytä tässä työkalussa jyrssinteriä, joiden halkaisija on yli 30 mm.**
- **Vältä myötäjrsintää (leikkaus vastakkaiseen suuntaan kuvassa O esitettyyn suuntaan verrattuna). Myötäjrsintä lisää hallinnan menetyksen riskiä ja täten henkilövahinkovaaraa.** Kun myötäjrsintää vaaditaan (peruutettaessa kulman ympäri), ole erittäin varovainen, jotta säilytät jyrsimen hallinnan. Tee pienempiä leikkauksia ja poista mahdollisimman vähän materiaalia jokaisella leikkauksella.
- **Käytä aina suora-, profiili-, muoto-, ura- tai ponttijrsinteriä varren halkaisijalla, joka vastaa työkalun holkin kokoa.**
- **Käytä aina nopeudelle 30 000 min⁻¹ sopivia jyrssinteriä, jotka on merkitty sen mukaisesti.**
- **Jrsintä ei saa pitää kädessä ylösalaisin tai vaaka-asennossa.** Moottori voi irrota rungosta, jos sitä ei ole kiinnitetty oikein ohjeiden mukaisesti.
- **Tyhjennä työalue vieraista esineistä ennen moottorin käynnistämistä.**
- **Älä käytä jyrssinpöydällä.**
- **Lastusuoja (jos kuuluu laitteeseen) tulee pitää aina puhtaana ja paikoillaan.**
- **Karan lukituspainiketta ei saa painaa moottorin ollessa käynnissä.** Muutoin karan lukitus voi vaurioitua.
- **Varmista aina, ettei työpinnalla ole nauvoja tai muita vieraista esineitä.** Mikäli laitteella leikataan naulaan, terä ja työkalu voi ponnahtaa ylöspäin.

Vaarat

Turvamääräysten noudattamisesta ja turvalaitteiden käyttämisestä huolimatta tiettyjä vaaroja ei voida välttää. Näitä ovat seuraavat:

- Kuulon heikkeneminen.
- Lentävien kappaleiden aiheuttamat henkilövahingot.
- Käytön aikana kuumenevien varusteiden aiheuttamat palovammat.
- Pitkäaikaisen käyttämisen aiheuttamat henkilövahingot.

SÄILYTÄ NÄMÄ OHJEET

Latauslaitteet

DeWALT-laturit eivät vaadi säätöä ja niiden käyttö on suunniteltu mahdollisimman helposki.

Sähköturvallisuus

Sähkömoottori toimii vain yhdellä jännitteellä. Tarkista aina, että akun jännite vastaa laitteen tyyppikilpeen merkittyä jännitettä. Tarkista myös, että latauslaitteen jännite vastaa sähköverkon jännitettä.



Tämä DeWALT-latauslaite on kaksoiseristetty EN60335 -säädösten mukaisesti, joten maadoitusjohto ei tarvita.

Jos virtajohto vaurioituu, se on korvattava uudella johdolla, jonka voi hankkia DeWALTin huolto-organisaation kautta.

Jatkojohdon käyttäminen

Jatkojohtoa saa käyttää vain, jos se on ehdottoman välttämätöntä. Käytä latauslaitteen vaatimukset täyttävää hyväksyttyä jatkojohtoa. Lisätietoja on **Tekniset tiedoissa**. Johdinten pienin koko on 1 mm² ja suurin pituus 30 m. Jos käytät johtokelaa, kelaa johto aina kokonaan auki.

Tärkeitä turvallisuusohjeita latauslaitetta käytettäessä

SÄILYTÄ NÄMÄ OHJEET: Tämä ohjekirja sisältää tärkeitä turvallisuus- ja käyttöohjeita yhteensopiviin akkulatureihin (katso **Tekniset tiedoissa**).

- Lue kaikki laturin, akkuyksikön ja akkuyksikköä käyttävän tuotteen ohjeet ja varoitusmerkinnät ennen laturin käyttöä.



VAROITUS: Sähköiskun vaara. Älä päästä nestettä laturin sisään. Se voi aiheuttaa sähköiskun.



VAROITUS: Suosittelemme vikavirtasuojalaitteen käyttöä, jonka vikavirtasuojan laukaisuvirta on enintään 30mA.



HUOMIO: Palovamman vaara. Loukkaantumisen riskin vähentämiseksi lataa vain ladattavia DeWALT-akkuja. Muun tyyppiset akut voivat hajjeta ja aiheuttaa henkilövahingon ja vaurioita.



HUOMIO: Lapsia tulee valvoa ja varmistaa, että he eivät leiki laitteella.

HUOMAUTUS: Joissakin olosuhteissa vieras materiaali voi aiheuttaa oikosulkuja laturin sisällä oleviin suojaamattomiin latauskontakteihin laturin ollessa kytkettyinä sähköverkkoon. Vieraat johtavat aineet, kuten teräsvilla, alumiinifolio tai metallihiukkaskertymät, niihin kuitenkin rajoittumatta, on pidettävä poissa laturin

aukoista. Irrota laturi aina tehonsyötöstä, kun laturissa ei ole akkua. Irrota laturi tehonsyötöstä ennen kuin yrität puhdistaa sitä.

- **ÄLÄ YRITÄ ladata akkuyksikköä millään muulla laturilla kuin tässä käyttöohjeessa mainituilla.** Laturi ja akkuyksikkö on suunniteltu erityisesti toimimaan yhdessä.
- **Näitä latureita ei ole tarkoitettu käytettäväksi mihinkään muuhun tarkoitukseen kuin ladattavien DEWALT-akkujen lataamiseen.** Muu voi aiheuttaa tulipalon tai jopa kuolettavan sähköiskun riskin.
- **Älä jätä laturia sateeseen tai lumeen.**
- **Vedä pistokkeesta äläkä johdosta, kun irrotat laturia verkkovirrasta.** Tämä vähentää pistokkeen ja sähköjohdon vahingoittumisen riskiä.
- **Varmista, että johto sijaitsee niin, että sen päälle ei astuta, siihen ei kompastu tai että siihen ei muuten kohdistu vaurioita tai rasitusta.**
- **Älä käytä jatkojohtoa ellei se ole ehdottoman välttämätöntä.** Jatkojohdon virheellinen käyttö voi aiheuttaa tulipalon tai jopa kuolettavan sähköiskun riskin.
- **Älä laita mitään esineitä laturin päälle tai laita laturia pehmeälle pinnalle, joka saattaa tukkia ilmanvaihtoaukot ja aiheuttaa liiallisen sisäisen lämmön.** Sijoita laturi pois lämpölähteiden läheltä. Laturi tuulettuu kotolon päällä ja pohjassa olevien aukkojen kautta.
- **Älä käytä laturia, jos johto tai pistoke on vahingoittunut – vaihdata ne välittömästi.**
- **Älä käytä laturia, jos siihen on kohdistunut terävä isku, se on pudotettu tai muuten vahingoittunut millään tavalla.** Vie se valtuutettuun huoltoon.
- **Älä pura laturia. Vie se valtuutettuun huoltoon, jossa se huolletaan tai korjataan.** Virheellinen kokoaminen voi aiheuttaa tulipalon tai jopa kuolettavan sähköiskun riskin.
- Jos virtajohto on vahingoittunut, valmistajan, huollon tai vastaavan pätevä henkilön täytyy vaihtaa se välittömästi.
- **Irrota laturi pistorasiasta ennen kuin yrität puhdistaa sitä. Tämä vähentää sähköiskun vaaraa.** Akkuyksikön poistaminen ei vähennä riskiä.
- **ÄLÄ KOSKAAN** yritä yhdistää kahta laturia yhteen.
- **Laturi on suunniteltu toimimaan tavallisella 230 V:n kotitalouden sähkövirralla. Älä yritä käyttää mitään muuta kuin määritettyä jännitettä.** Tämä ei koske autolaturia.

Akun lataaminen (Kuva [Fig.] C)

1. Yhdistä laturi sopivaan pistorasiiaan ennen kuin laitat akun paikoilleen.
2. Aseta akku 1 laturiin ja varmista, että akku on hyvin paikoillaan laturissa. Punainen (latauksen) merkkivalo vilkkuu toistuvasti ilmoittaen, että latausprosessi on alkanut.
3. Kun lataus on valmis, punainen valo jää palamaan jatkuvasti. Akku on täysin ladattu ja sitä voidaan käyttää heti tai sen voi jättää laturiin. Poista akku laturista painamalla akun vapautuspainiketta 2.

HUOMAA: Jotta varmistat litiumioniakkujen parhaimman mahdollisen suorituskyvyn ja pitkän käyttöiän, akku tulee ladata täyteen ennen ensimmäistä käyttöä.

Laturin toiminta

Katso akun lataustaso alla olevista merkkivaloista.

Laturin merkkivalot	
	lataus käynnissä 
	ladattu täyteen 
	kuuma-/kylmäviive* 

*Punainen merkkivalo vilkkuu edelleen ja keltainen merkkivalo palaa kyseisen toiminnon aikana. Kun akku on saavuttanut oikean lämpötilan, keltainen merkkivalo sammuu ja laturi jatkaa latausta.

Yhteensopiva(t) laturi(t) ei(eivät) lataa viallista akkua. Jos laturin merkkivalo ei syty, akku on viallinen.

HUOMAA: Tämä voi tarkoittaa myös laturivikaa.

Jos laturi ilmoittaa ongelmasta, vie laturi ja akku testattavaksi valtuutettuun huoltopalveluun.

Akun kuuma-/kylmäviive

Kun laturi tunnistaa liian kuuman tai kylmän akun, se käynnistää automaattisesti akun kuuma-/kylmäviiveen, jolloin lataus käynnistyy vasta sitten, kun akku on saavuttanut hyväksyttävän lämpötilan. Laturi siirtyy tämän jälkeen automaattisesti akun lataustilaan. Tämä toiminto takaa akun maksimaalisen käyttöiän. Kylmä akku latautuu hitaammin kuin lämmin akku. Akku latautuu hitaammin koko latausjakson ajan, sen latautumisnopeus ei palaudu nopeaksi, vaikka akku lämpenisi. DCB118-laturissa on sisäinen puhallin akun jäähdytystä varten. Puhallin kytkeytyy automaattisesti päälle, kun akun jäähdytys on tarpeen. Älä koskaan käytä laturia, jos puhallin ei toimi oikein tai jos tuuletusaukot on tukittu. Laturin sisälle ei saa asettaa vieraita esineitä.

Elektroninen suojausjärjestelmä

XR Li-Ion -laitteissa on elektroninen suojausjärjestelmä, joka suojaa akkua ylikuormitukselta, ylikuumenemiselta tai suurelta purkautumiselta.

Työkalu sammuu automaattisesti, jos sähköinen suojausjärjestelmä käynnistyy. Jos näin tapahtuu, laita litiumioniakku laturiin, kunnes se on kokonaan latautunut.

Asennus seinään

Nämä laturit on tarkoitettu asennettaviksi seinään tai käytettäväksi pystyasennossa pöydän tai työtason päällä. Jos laturi asennetaan seinään, sijoita laturi pistorasian lähetyville ja kauas kulumista tai muista esteistä, jotka voivat haitata ilmavirtausta. Käytä laturin takaosaa mallina kiinnitysruuvien kiinnittämisessä seinään. Asenna laturi hyvin kiinnitysruuveilla (hankittava erikseen), joiden pituus on vähintään 25,4 mm ruuvien kannan halkaisijan ollessa 7–9 mm. Kiinnitä ruuvit puuhun optimaaliseen syvyyteen jättäen ruuvista näkyville noin 5,5 mm. Kohdista laturin takana olevat reiät ruuveihin ja kiinnitä ne reikiin.

Laturin puhdistusohjeet



VAROITUS: Sähköiskuvaara. Irrota laturi AC-pistorasiasta ennen puhdistusta. Lika ja rasva voidaan poistaa laturin ulkopuolelta kankaalla tai pehmeällä, ei-metallisella harjalla. Älä käytä vettä tai puhdistusaineita. Älä päästä mitään nestettä työkalun sisään. Älä upota mitään työkalun osaa nesteeseen.

Akkuyksikkö

Tärkeitä turvallisuusohjeita kaikkia akkuja käytettäessä

Kun tilaat uutta akkua, ilmoita tuotenumero ja jännite.

Kun uusi akku otetaan pakkauksesta, sitä ei ole ladattu täyteen. Lue seuraavat turvaohjeet ennen akun ja latauslaitteen käyttämistä. Noudata annettuja ohjeita.

LUE KAIKKI OHJEET

- **Älä lataa tai käytä räjähdysalttiissa ympäristössä, esimerkiksi tilassa, jossa on syttyviä nesteitä, kaasuja tai pölyä.** Akun laittaminen laturiin tai poistaminen laturista voi sytyttää pölyn tai kaason.
- **Älä koskaan pakota akkua laturiin. Älä muokkaa akkuyksikköä millään tavalla saadaksesi sen sopimaan yhteensopimattomaan laturiin, sillä akkuyksikkö saattaa murtua ja aiheuttaa vakavan henkilökohtaisen vaurion.**
- Lataa akkuyksiköt vain DEWALT-latureilla.
- **ÄLÄ** roiskuta vettä tai upota veteen tai muihin nesteisiin.
- **Älä säilytä tai käytä työkalua ja akkuyksikköä paikassa, jossa lämpötila voi saavuttaa tai ylittää 40 °C (kuten kesällä ulkokatoksissa tai metallirakennuksissa).**
- **Älä hävitä akkua polttamalla, vaikka se olisi vaurioitunut pahasti tai tullut elinkaarensa päähän.** Akku voi räjähtää poltettaessa. Litium-ioniakkuja poltettaessa syntyy myrkyllisiä kaasuja ja aineita.
- **Jos akun sisältöä pääsee iholle, huuhtelee heti miedolla saippualla ja vedellä.** Jos akunestettä pääsee silmään, huuhtelee aivonta silmää vedellä 15 minuutin ajan kunnes ärsytys lakkaa. Jos on hakeuduttava lääkärin hoitoon, ilmoita, että akun elektrolyytti on nestemäisten orgaanisten karbonaattien ja litiumsuolojen seosta.
- **Avatun akkukennon sisältö voi ärsyttää hengitysteitä.** Hakeudu raittiiseen ilmaan. Jos oireet jatkuvat, ota yhteys lääkäriin.



VAROITUS: Palovamman vaara. Akuneste voi syttyä altistuessaan kipinäille tai liekille.



VAROITUS: Älä koskaan yritä avata akkuyksikköä mistään syystä. Jos akkuyksikön kotelo on murtunut tai vahingoittunut, älä laita sitä laturiin. Älä riko, pudota tai vahingoita akkuyksikköä. Älä käytä akkuyksikköä tai laturia, johon on osunut terävä isku, joka on pudotettu tai vahingoittunut millään tavalla (esim. lävistetty naulalla, isketty vasaralla, astuttu päälle). Se voi aiheuttaa jopa kuolettavan sähköiskun. Vahingoittuneet akkuyksiköt tulee palauttaa huoltoon kierrätystä varten.



VAROITUS: Tulipalovaara. Älä varastoi tai kannakkuja niin, että metalliesineet pääsevät kosketuksiin akun napoihin. Laturia ei saa esimerkiksi asettaa liinojen päälle, taskuihin, työkalukoteloihin, tuotepakkauksiin, laatikkoihin, jne., joissa on irtonaisia nauloja, ruuveja, avaimia, jne.



HUOMIO: Kun työkalua ei ole käytössä, laita se sivulle vakaalle alustalle, jossa se ei aiheuta kompastumisen tai putoamisen vaaraa. Jotkut työkalut, joissa on suuret akkuyksiköt, seisovat pystyssä akkuyksikön varassa, mutta ne kaatuvat helpommin.

Kuljetus



VAROITUS: Tulipalovaara. Akkujen kuljetus voi johtaa tulipaloon, jos akunavat pääsevät vahingossa kosketuksiin johtaviin materiaaleihin. Akkuja kuljettaessa tulee varmistaa, että akkujen navat on suojattu ja eristetty hyvin materiaaleista, jotka voivat päästä niihin kosketuksiin ja aiheuttaa oikosulun.

HUOMAA: Litiumioniakkuja ei saa kuljettaa ruumaan menevissä matkatavaroissa.

DEWALT-akut täyttävät kaikkien soveltuvien teollisuudenalaa koskevien ja lakisääteisten kuljetusmääräyksien vaatimukset, niihin kuuluvat muun muassa YK:n vaarallisen tavarankuljetussuosituksen, kansainvälisen ilmakuljetusliiton (IATA) vaarallisen tavarankuljetusmääräykset, vaarallisten aineiden kansainvälisen merikuljetussäännösten (IMDG) määräykset sekä eurooppalainen sopimus vaarallisten tavaroiden kansainvälisistä tielukuleuksista (ADR). Litiumionikennot ja -akut on testattu YK:n vaarallisen tavarankuljetuksen osion 38,3 mukaisesti koskien testausohjeita ja testikriteerejä.

Useimmissa tapauksissa DEWALT-akkujen kuljetukset eivät kuulu luokan 9 vaarallisten materiaalien määräyksiin piiriin. Yleisesti ottaen luokan 9 määräykset soveltuvat vain toimituksiin, jotka sisältävät energialuokaltaan yli 100 wattitunnin (Wh) litiumioniakun. Wattitunnit on merkitty kaikkiin litiumioniakkuihin. Määräyksiin monimutkaisuuden vuoksi DEWALT ei suosittele yksistään litiumioniakkujen kuljetusta ilmateitse niiden wattitunneista riippumatta. Akkuja sisältävät työkalupakkaukset (yhdistelmäpakkaukset) voidaan kuljettaa ilmateitse määräyksiin soveltamisalan ulkopuolella, jos akkuun merkityt wattitunnit ovat korkeintaan 100 Wh.

Oli kyseessä odotettu tai täysin säännöstelty kuljetus, kuljettajien vastuulla on ottaa selvää viimeisimmistä pakkausta, merkkiä/merkintää sekä dokumentaatiota koskevista määräyksistä.

Tämän ohjekirjan osion tiedot on annettu hyvässä uskossa ja niiden uskotaan olevan tarkkoja asiakirjan luontihetkellä. Mitään takuita, välillisiä tai suoria, ei kuitenkaan anneta. Ostajan vastuulla on taata, että toiminta on soveltuvien määräyksiin mukaista.

FLEXVOLT™-akun kuljetus

DEWALT FLEXVOLT™-akkuja on kahdenmallisia: **Käyttö ja kuljetus.**

Käyttötila: Kun FLEXVOLT™-akkuja käytetään sellaisenaan tai se on DEWALT 18 V -tuotteessa, se toimii 18 V akkuna. Kun FLEXVOLT™-akku on 54 V tai 108 V (kaksi 54 V akkua) tuotteessa, se toimii 54 V akkuna.

Kuljetustila: Kun kansi on asennettu FLEXVOLT™-akkuun, se on kuljetustilassa. Säilytä kansi kuljetusta varten.

Kuljetustilassa kennosarjat on katkaistu akussa sähköisesti, jolloin ne vastaavat kolmea alhaisemman Wh-arvon omaavaa akkua



verrattuna yhteen suuremman Wh-arvon omaavaan akkuun. Kun kolmen akun Wh-arvo on pienempi, tietyt suurempaa Wh-arvoa koskevat akkujen kuljetusmääräykset voidaan välttää.

Kuljetuksen Wh-arvo voi esimerkiksi ilmoittaa 3 x 36 Wh, toisin sanoen kolme 36 Wh:n paristoa. Käytön Wh-arvo voi ilmoittaa 108 Wh (koskee yhtä paristoa).

Esimerkki käyttöä ja kuljetusta koskevasta merkinnästä



Säilytys-suositukset

1. On suositeltavaa säilyttää akku viileässä ja kuivassa paikassa poissa suorasta auringonpaisteesta sekä liiallisesta kylmyydestä tai kuumuudesta. Akku toimii mahdollisimman tehokkaasti ja pitkään, kun sitä säilytetään huoneenlämpötilassa, kun se ei ole käytössä.
2. Pitkän säilytyksen aikana täyteen ladattu akku on suositeltavaa säilyttää viileässä ja kuivassa paikassa irti laturista.

HUOMAA: Akkuja ei saa asettaa säilöön täysin tyhjinä. Akku on ladattava ennen käyttöä.

Latauslaitteen ja akun tarrat

Näissä ohjeissa kuvattujen kuvakkeiden lisäksi laturissa ja akussa voi olla seuraavat merkit:



Lue käyttöohjeet ennen käyttämistä.



Latausajan tiedot ovat **Tekniset tiedoissa**.



Älä työnnä sähköä johtavia esineitä laitteen sisään.



Älä lataa vaurioitunutta akkua.



Älä altista vedelle.



Vaihdata vialliset akut heti.



Lataa vain lämpötilassa 4–40 °C.



Käytettäväksi vain ulkona.



Toimita akku kierrätyksen ympäristöstävällisellä tavalla.



Lataa DEWALT-akut ainoastaan yhteensopivilla DEWALT-latureilla.

Jos muita kuin yhteensopivia DEWALT-akkuja ladataan DEWALT-laturilla, akut voivat räjähtää tai aiheuttaa muita vaaratilanteita.



Älä hävitä akkuyksikköä polttamalla.



KÄYTTÖ (ilman kuljetussuojaa). Esimerkki: Wh-arvo ilmoittaa 108 Wh (yksi 108 Wh:n paristo).



KULJETUS (sisäänrakennetulla kuljetussuojalla). Esimerkki: Wh-arvo ilmoittaa 3 x 36 Wh (kolme 36 Wh:n paristoa).

Akun Tyyppi

DCW600, DCW604 ja toimivat 18 voltin akulla.

Näitä akkuja voidaan käyttää: DCB181, DCB182, DCB183, DCB183B, DCB184, DCB184B, DCB185, DCB187, DCB189, DCB546, DCB547, DCB548. Katso lisätietoja kohdasta **Tekniset tiedoissa**.

Pakkauksen Sisältö

DCW600

- 1 Jyrsin kiinteällä rungolla
- 1 Kiinteän rungon pölynkeräyslaite
- 1 Perusmallinen ohjausviivain
- 1 Holkki 8 mm
- 1 Holkki 1/4"
- 1 Avain
- 1 Pyöreä alarunko

DCW604

- 1 Jyrsin kiinteällä rungolla ja upotusrungolla
- 1 Pyöreä alarunko
- 1 Upotusrungon pölynkeräyslaite
- 1 Kiinteän rungon pölynkeräyslaite
- 1 Perusmallinen ohjausviivain
- 1 Upotusrungon ohjausviivain
- 1 Holkki 8 mm
- 1 Holkki 1/4"
- 1 Avain
- 1 Keskitysväline

Pakkauksen sisältö:

- 1 Litiumioniakku (C1, D1, L1, M1, P1, S1, T1, X1, Y1 mallit)
- 1 Litiumioniakut (C2, D2, L2, M2, P2, S2, T2, X2, Y2 mallit)
- 1 Litiumioniakut (C3, D3, L3, M3, P3, S3, T3, X3, Y3 mallit)
- 1 Käyttöohje

HUOMAA: Akut, laturit ja pakkaukset eivät kuulu N-malleihin. Akut ja laturit eivät kuulu NT-malleihin. B-malleihin kuuluvat Bluetooth®-akut.

HUOMAA: Bluetooth®-merkki ja logot ovat Bluetooth®, SIG, Inc.:in rekisteröityjä tavaramerkkejä, joita DEWALT käyttää lisenssillä. Muut tavaramerkit ja -nimet ovat vastaavien omistajien omaisuutta.

Työkalun merkinnät

Seuraavat kuvakkeet näkyvät työkalussa:



Lue käyttöohjeet ennen käyttämistä.



Käytä kuulosuojaimia.



Käytä suojalaseja.



Näkyvä säteily. Älä katso suoraan valoon.

Päivämääräkoodin Sijainti (Kuva C)

Päivämääräkoodi **22** on merkitty koteloon. Se sisältää myös valmistusvuoden.

Esimerkki:

2019 XX XX

Valmistusvuosi

Kuvaus (Kuva A)



VAROITUS: Älä tee työkaluun tai sen osiin mitään muutoksia. Tällöin voi aiheutua omaisuus- tai henkilövahinkoja.

- | | |
|-------------------------|-------------------------------|
| 1 Akku | 12 Lukitusvipu |
| 2 Akun vapautuspainike | 13 D-muotoinen alarunko |
| 3 Virtakytkin | 14 Revolverisyvyyden pysäytin |
| 4 Nopeudensäädin | 15 Syvyyden säätötanko |
| 5 Syvyydensäätörengas | 16 Uputuksen lukitusvipu |
| 6 Moottori | 17 Ohjaustapit |
| 7 Karan lukituspainike | 18 Uputusrungon sivukahvat |
| 8 Kara | 19 Moottorin pysäytin |
| 9 Ohjaustapin ura | 20 Uputuksen alarunko |
| 10 Työvalot | 21 Pyöreä alarunko |
| 11 Mikrosäädön asteikko | |

Käyttötarkoitus

Tämä työkalu on tarkoitettu puun, puutuotteiden ja muovien ammattimaiseen keskiraskaaseen jyrshintään varreltaan 6–8 mm:n terillä.

ÄLÄ käytä kosteissa olosuhteissa tai jos laitteen lähellä on syttyviä nesteitä tai kaasuja.

ÄLÄ anna lasten koskea tähän työkaluun. Kokemattomat henkilöt saavat käyttää tätä laitetta vain valvotusti.

- Tämä tuote ei ole tarkoitettu henkilöiden (mukaan lukien lapset) käytettäväksi, joiden fyysiset, sensoriset tai henkiset kyvyt tai kokemus ja/tai tietämys tai taidot ovat rajalliset. Heidän turvallisuudestaan tulee huolehtia heistä vastuussa oleva henkilö. Lapsia ei koskaan saa jättää yksin tämän tuotteen kanssa.

KOKOAMINEN JA SÄÄDÖT



VAROITUS: Vakavan henkilövahingon vaaran vähentämiseksi katkaise työkalusta virta ja irrota akku ennen säätämistä tai varusteiden irrottamista tai asentamista. Jos laite käynnistyy vahingossa, voi aiheutua loukkaantumisen.



VAROITUS: Käytä ainoastaan DEWALT-akkupakkauksia ja -latureita.

Akun Asentaminen ja Poistaminen Työkalusta (Kuva C)

HUOMAA: Parhaiden tuloksien saavuttamiseksi on varmistettava, että akku **1** on ladattu täyteen.

Akun Asentaminen Työkalun Kahvaan

- Kohdista akku **1** kahvan sisällä oleviin kiskoihin (Kuva C).
- Liu'uta se kahvaan, kunnes akku on hyvin paikoillaan laitteessa ja varmista, ettei se irtoa.

Akun Poistaminen Työkalusta

- Paina akun vapautuspainiketta **2** ja vedä akku ulos työkalun kahvasta.
- Laita akku laturiin, kuten käyttöohjeen laturiosassa kuvataan.

Tasomittarilla Varustetut Akut (Kuva C)

Joissakin DEWALT-akuissa on tasomittari, jossa on kolme vihreää LED-merkkivaloa. Merkkivalot osoittavat akun jäljelle jäävän virtatason.

Kytke tasomittari päälle painamalla ja pitämällä tasomittarin painiketta **46** alhaalla. Jokin kolme vihreän LED-merkkivalon valoyhdistelmä syttyy osoittaen jäljelle jäävän virtatason. Kun akkuvirran taso on käyttörajan alapuolella, tasomittari ei syty ja akku on ladattava.

HUOMAA: Tasomittari osoittaa akkuvirran tason ainoastaan viitteellisesti. Se ei osoita työkalun toiminnallisuutta ja se voi vaihdella tuoteosien, lämpötilan ja loppukäyttäjän käytön mukaan.

Terän asentaminen ja poistaminen (Kuva D)

Terän asentaminen

- Poista moottoriyksikkö runkoyksiköstä. Katso kohta **Moottorin poistaminen kiinteästä rungosta** tai **Moottorin poistaminen upotusrungosta** (tarvittaessa).
- Puhdista ja laita halutun jyršinterän pyöreä varsi mahdollisimman syväälle löysäytyyn holkkiin ja vedä sitä sitten ulos noin 1,6 mm verran.
- Paina karan lukituspainiketta **7** ja pidä karan akselia paikallaan, kun samalla käännät holkkimutteria **23** myötäpäivään mukana toimitetulla kiintoavaimella **HUOMAA:** Yksikkö on varustettu useilla karan lukituspykälillä, mikä mahdollistaa valinnaisen jyršimen manuaalisen kiristystavan räikkätyypisest.

Kiristäminen manuaalisesti räikkätyypisest:

- Vapauta paine karan lukituspainikkeesta **7** irrottamalla kiintoavainta holkkimutterista **23**.

- b. Käännä kiristysuunta palauttaaksesi vääntöasento niin, että kiintoavain on edelleen holkkimutterissa.
- c. Paina karan lukituspainiketta uudelleen ja käännä kiintoavainta myötäpäivään.
- d. Toista toimenpide, kunnes saavutat halutun holkkimutterin kireyden.

HUOMAUTUS: Vältä holkin vaurioittamista. Älä koskaan kiristä holkkia ilman terää.

Terän irrottaminen

1. Poista moottoriyksikkö runkoyksiköstä (katso kohta **Moottorin poistaminen kiinteästä rungosta** tai **Moottorin poistaminen upotusrungosta**).
2. Paina karan lukituspainiketta **7** ja pidä karan akselia paikallaan, kun samalla käännät holkkimutteria **23** vastapäivään pakkaukseen kuuluvalla kiintoavaimella.

Löysääminen manuaalisesti räikkätyypisistä:

1. Vapauta paine karan lukituspainikkeesta **7** irrottamalla kiintoavainta holkkimutterista **23**.
2. Käännä löysäysuunta palauttaaksesi vääntöasennon niin, että kiintoavain on edelleen holkkimutterissa **23**.
3. Paina karan lukituspainiketta **7** uudelleen ja käännä kiintoavainta vastapäivään.
4. Toista toimenpide, kunnes holkkimutteri **23** on irti ja jrsinterä voidaan poistaa.

Holkki

HUOMAA: Älä koskaan kiristä holkkimutteria asentamatta ensin siihen jrsinterää. Tyhjän holkin kiristäminen edes käsin voi vahingoittaa holkkia.

Kun haluat muuttaa holkkikokoja, ruuvaa holkkikokoonpano irti yllä kuvatulla tavalla. Asenna haluttu holkki päinvastaisessa järjestyksessä. Holkki ja holkkimutteri on liitetty toisiinsa. Älä yritä irrottaa holkkia holkkimutterista.

Lukitusvivun säätäminen (Kuva E)

Lukitusvivun lukitsemiseen ei tule käyttää liiallista voimaa. Liiallinen voimankäyttö voi vahingoittaa runkoa.

Kun lukitusvipu on kiinnitetty, moottorin ei pitäisi liikkua rungossa.

Säätäminen on tarpeen, jos lukitusvipu ei kiinnity ilman voiman käyttöä tai jos moottori liikkuu rungossa kiinnittämisen jälkeen.

Lukitusvivun kiinnitysvoiman säätö:

1. Avaa lukitusvipu **12** (kiinteä runko) tai **40** (upotusrunko).
2. Käännä kuusiokoloavaimella lukitusvivun säätöruuvia **24** pienin portain. Ruuvin kääntäminen myötäpäivään kiristää vipua ja ruuvin kääntäminen vastapäivään löysää vipua.

Alarungon keskittäminen (Kuvat A, F1–F3)

Jos alarungon säätö, vaihto tai asennus on tarpeen, keskitysvälineen käyttö on suositeltavaa. Keskitystyökalussa on kartio ja tappi.

Säädä alarunko seuraavien ohjeiden mukaan.

Kuva F1 esittää D-muotoisen alarungon säätämisen kiinteässä rungossa.

Kuva F2 esittää alarungon säätämisen upotusrungossa.

Kuva F3 esittää pyöreän alarungon säätämisen kiinteässä rungossa.

1. Löysää mutta älä poista alarungon ruuveja **25** niin, että alarunko liikkuu vapaasti.
2. Laita tappi holkkiin ja kiristä holkkimutteri.
3. Laita moottori runkoon ja kiinnitä lukitusvipu **12** / **40** runkoon.
4. Laita kartio tappiin ja paina kartiota kevyesti alas, kunnes se pysähtyy. Näin alarunko keskitetään.
5. Pidä kartiosta kiinni ja kiristä alarungon ruuvit.

Tulkkihajaimien käyttäminen

Tulkkihajaimet sopivat upotuksen alarunkoon. Kiinteässä rungossa tulkkihajaimien tulee sopia pyöreään alarunkoon.

HUOMAA: D-muotoiseen alarunkoon ei voi liittää tulkkihajaimia ja sen kanssa voidaan käyttää halkaisijaltaan enintään 30 mm:n jrsinteriä.

Tulkkihajaimien käyttäminen

1. Asenna tulkkihajain alarunkoon kahdella ruuvilla ja kiristä huolellisesti.
2. Keskitä alarunko. Katso kohta **Alarungon keskittäminen**.

Kiinteän rungon ohjausviivaimen asentaminen (Kuva G)

Kiinteän rungon ohjausviivain (malli DE6913) kuuluu pakkaukseen.

1. Poista moottori kiinteästä rungosta. Katso kohta **Moottorin poistaminen kiinteästä rungosta**.
2. Poista tasakantaruuvit **27** ohjausviivaimen rei'istä.
3. Liu'uta ohjausviivain **26** ohjausviivaimen kiinnitysaukkoon **28** kiinteän rungon sivussa (Kuva G). Laita kaksi tasakantaruuvia oikeisiin reikiin alarungossa ja kiinnitä reunaohjain. Kiristä osat.
4. Noudata kaikkia ohjausviivaimen mukana toimitettuja ohjeita.

HUOMAA: Poista ohjausviivain toimimalla päinvastaisessa järjestyksessä. Kun olet poistanut ohjausviivaimen, laita aina kaksi tasakantaruuvia **27** ohjausviivaimen reikiin niiden hukkaamisen estämiseksi.

Upotusrungon ohjausviivain asentaminen ohjaustangoilla, vain mallissa DCW604 (Kuva H)

Ohjausviivain ohjaintankojen kanssa saattaa sisältyä upotusrunkoyksikköksi. Erityisohjausviivain (malli DE6913) on myös saatavissa paikalliselta jälleenmyyjältä tai huollosta eri hintaan.

1. Kiinnitä ohjaustangot **36** jrsimen upotusrunkoon.
2. Kiinnitä siipiruuvit **37** ja jouset **38** runkoon.
3. Kiristä siipiruuvit **37**.
4. Liu'uta ohjausviivan **39** tankojen päälle.
5. Kiinnitä siipiruuvit **37** ja jouset **38** ohjausviivaimen.

6. Kiristä siipiruuvit tilapäisesti. Katso kohta **Ohjausviivaimen säätö**.

Ohjausviivaimen säätö (Kuvat A, H)

Noudata kaikkia ohjausviivaimen mukana toimitettuja asennusohjeita.

1. Vedä leikkuulinja materiaalin.
2. Laske jyrsimen runkoa kunnes terä koskettaa työkappaletta.
3. Lukitse upotusmekanismi vapauttamalla upotuksen lukitusvipu **16**.
4. Sijoita jyrsin leikkuulinjalle. Jyrsin terän leikkaavan ulkoreunan täytyy olla osua yhteen leikkuulinjan kanssa.
5. Liu'uta ohjausviivaa **39** työkappaletta kohti ja kiristä siipiruuvit **37**.

Pölynpoistojärjestelmän kiinnittäminen kiinteään runkoon (Kuva I)

Yhdistä jyrsin pölynpoistojärjestelmään seuraavasti pölyn keräämistä varten:

1. Poista moottoriyksikkö runkoyksiköstä. Katso kohta **Moottorin poistaminen kiinteästä rungosta**.
2. Liitä pölynpoistojärjestelmän liitososa **29** runkoon kuvan mukaisesti. Kiristä siipiruuvit **30** tiukasti käsin.
3. Liitä letkusovitin pölynpoistojärjestelmän liitososaan.
4. Huomaa pölynpoistojärjestelmän sijainti käyttäessä pölynpoistojärjestelmän liitososaa. Varmista, että pölynpoistojärjestelmä on tukevasti ja että sen letku ei häiritse työskentelyä.

Pölynpoistojärjestelmän kiinnittäminen upotusrunkoon, vain mallissa DCW604 (Kuva J)

1. Poista moottoriyksikkö runkoyksiköstä. Katso kohta **Moottorin poistaminen upotusrungosta**.
2. Liu'uta pölynpoistojärjestelmän liitososassa **35** oleva salpa **31** (pikkukuva) upotusrungon syvennykseen ja napsauta salpa **32** (pikkukuva) upotusrungon reikään.
3. Kiinnitä runkoon mukana toimitetulla muovisella alustalaatalla **33** ja siipiruuvilla **34**. Kiristä siipiruuvi tiukasti käsin.
4. Liitä letkusovitin pölynpoistojärjestelmän liitososaan.

Huomaa pölynpoistojärjestelmän sijainti käyttäessä pölynpoistojärjestelmän liitososaa. Varmista, että pölynpoistojärjestelmä on tukevasti ja että sen letku ei häiritse työskentelyä.

Asetus: Kiinteä runko (Kuvat A, K, L)

Moottorin asettaminen kiinteään runkoon

1. Avaa lukitusvipu **12** rungossa.
2. Jos syvyydensäätörengas **5** ei ole moottorissa **6**, kierrä syvyydensäätörengas moottoriin, kunnes rengas on noin puolivälissä moottorin ylä- ja alaosan välillä kuvan mukaisesti. Laita moottori runkoon kohdistamalla ura moottorissa **6** rungon ohjaustappeihin **17**.

Liu'uta moottoria alas, kunnes syvyydensäätörengas napsahtaa paikalleen.

HUOMAA: Ohjaustappien urat **9** sijaitsevat moottorin molemmilla puolilla, joten se voidaan sijoittaa kahteen suuntaan.

3. Säädä leikkauksen syvyyttä kääntämällä syvyydensäätörengasta. Katso kohta **Leikkaussyvyyden säätäminen**.
4. Sulje lukitusvipu **12**, kun olet saavuttanut haluamasi syvyyden. Katso lisätietoa leikkaussyvyyden asettamisesta kohdasta **Leikkaussyvyyden säätäminen**.

Leikkaussyvyyden säätäminen (Kuva L)

1. Avaa lukitusvipu **12** ja käännä syvyydensäätörengasta **5**, kunnes terä koskettaa kevyesti työkappaletta. Renkaan kääntäminen myötäpäivään nostaa sahauspäättä ja renkaan kääntäminen vastapäivään laskee sahauspäättä.
2. Käännä mikrosäädön asteikkoa **11** myötäpäivään, kunnes **0** asteikolla kohdistuu syvyydensäätörengaan alaosassa olevan osoittimen kanssa.
3. Käännä syvyydensäätörengasta, kunnes osoitin kohdistuu halutun syvyyden merkintään mikrosäädön asteikolla **11**. **HUOMAA:** Jokainen merkki säädettävällä asteikolla osoittaa 0,4 mm:n syvyyden muutosta ja yksi täysi (360°) renkaan kierros muuttaa syvyyttä 12,7 mm.
4. Sulje lukitusvipu **12** ja lukitse runko.

Moottorin poistaminen kiinteästä rungosta (Kuva K)

1. Poista akku moottorista. Katso kohta **Akun asentaminen ja poistaminen**.
2. Avaa lukitusvipu **12** rungossa.
3. Tartu moottoriyksikköön yhdellä kädellä ja paina molempia pikavapautussalpoja **45**.
4. Tartu toisella kädellä runkoon ja vedä moottori rungosta.

Asetus: Upotusrunko, vain mallissa DCW604 (Kuvat A, M)

Moottorin asettaminen upotusrunkoon

1. Poista syvyydensäätörengas **5** moottorista **6**. Sitä ei käytetä upotusrungon kanssa. **HUOMAA:** Napsauta syvyydensäätörengas kiinteään runkoon, kun se ei ole käytössä, jotta osa ei häviäisi.
2. Avaa upotusrungon lukitusvipu **40**.
3. Varmista, että karan lukituspainike osoittaa eteenpäin ja laita moottori **6** runkoon kohdistamalla ura moottorissa rungon ohjaustappeihin **17**. Liu'uta moottoria alas, kunnes moottori pysähtyy moottorin pysäyttimeen **19**.
4. Sulje lukitusvipu **40**.

Upotusjyrsimen syvyyden säätäminen (Kuva M)

VAROITUS: Leikkautumisvaara. Älä vaihda revolverisyvyyden pysäyttimen asentoa, kun jyrsin on käynnissä. Kätesi ovat tällöin liian lähellä jyrsimen päätä.



VAROITUS: Kiristä AINA liikerajoituksen mutterit samanaikaisesti hallinnan menetyksen välttämiseksi. Odottamaton liike voi estää terän täydellisen sisään vetämisen.



VAROITUS: Hallinnan menetyksen välttämiseksi liikerajoituksen mutterit tulee asettaa niin, että terä voidaan vetää sisään jyrsimen runkoon irti työkappaleesta.



VAROITUS: Jotta henkilövahingot vältettäisiin, ÄLÄ KOSKAAN säädä tai poista pysäytysmutteria. Moottori voi kytkeytyä pois ja seurauksena voi olla hallinnan menetykset.



HUOMIO: Kytke jyrsin päälle ennen leikkuupään upottamista työkappaleeseen.

1. Avaa upotusmekanismi vetämällä upotuksen lukitusvipu **16** alas. Paina kahta kahvaa kevyesti alaspäin upottaaksesi jyrsimen mahdollisimman alas niin, että terä koskettaa juuri ja juuri työkappaletta.
2. Lukitse upotusmekanismi vapauttamalla upotuksen lukitusvipu **16**.
3. Löysää syvyyden säätötanko **15** kääntämällä siipiruuvia **41** vastapäivään.
4. Liu'uta syvyyden säätötanko **15** alas, niin että se on alimman revolverisyvyyden pysäyttimen **14** kohdalla.
5. Liu'uta nollasäädintä **42** syvyyden säätötangossa alas niin, että sen yläpää on syvyyden säätötangon nollakohdassa **43**.
6. Tartu syvyyden säätötangon yläosan pyälletystä osasta **15**, liu'uta sitä ylös niin, että säädin **42** kohdistuu leikkauksen halutun syvyyden kanssa syvyyden säätötangossa **43**.
7. Kiristä siipiruuvia **41**, jotta syvyyden säätötanko pysyy paikallaan.
8. Pidä molemmat kädet kahvoissa ja avaa upotusmekanismi vetämällä upotuksen lukitusvipu **16** alas. Upotusmekanismi ja moottori siirtyvät ylös. Kun jyrsin on upotettu, syvyyden säätötanko osuu revolverisyvyyden pysäyttimeen, mikä mahdollistaa jyrsimen saavuttaa täsmälleen halutun syvyyden.

Kääntyvän revolverisyvyydenasetuksen käyttäminen portaittaiseen jyrsintään (Kuva M)

Jos vaadittava jyrsinän syvyys on enemmän kuin yhdellä jyrsinällä voidaan suorittaa, käännä revolverisyvyydenasetinta niin, että syvyydenrajoitin **15** kohdistuu pitempään revolverisyvyyden pysäyttimeen. Käännä jokaisen jyrsinän jälkeen revolverisyvyydenasetinta niin, että syvyydenrajoitin kohdistuu lyhyemmän tuen kohdalle, kunnes lopullinen jyrsintäsyvyys on saavutettu.



VAROITUS: Älä vaihda revolverisyvyyden pysäyttimen asentoa, kun jyrsin on käynnissä. Kätesi ovat tällöin liian lähellä jyrsimen päätä.

Upotusjyrsinän syvyyden hienosäätö (Kuva M)

Pyällettyä nuppia **44** syvyyden säätötangon pohjassa voidaan käyttää pienten säätöjen tekemiseen.

1. Pienennä jyrsintäsyvyttä kääntämällä nuppia myötäpäivään (jyrsimen päältä katsoen).

2. Suurena jyrsintäsyvyttä kääntämällä nuppia vastapäivään (jyrsimen päältä katsoen).

HUOMAA: Nupin yksi täydellinen kierto muuttaa syvyyttä noin 1 mm syvyydessä.

Moottorin poistaminen upotusrungosta (Kuva M)

1. Poista akku moottorista. Katso kohta **Akun asentaminen ja poistaminen**.
2. Avaa lukitusvipu **40** rungossa.
3. Tartu yhdellä kädellä moottoriyksikköön ja toisella kädellä runkoon, vedä moottori upotusrungosta.

TOIMINTA

Käyttöohjeet



VAROITUS: Noudata aina turvaohjeita ja määräyksiä.



VAROITUS: Vakavan henkilövahingon vaaran vähentämiseksi katkaise työkalusta virta ja irrota akku ennen säätämistä tai varusteiden irrottamista tai asentamista. Jos laite käynnistyy vahingossa, voi aiheutua loukkaantuminen.

Käsien oikea asento (Kuva N1, N2)



VAROITUS: Voit vähentää vakavan henkilövahingon vaaraa pitämällä kädet AINA oikeassa asennossa.



VAROITUS: Voit vähentää vakavan henkilövahingon vaaraa pitelemällä työkalua AINA tiukassa otteessa.

Kun käytössä on kiinteä runko, yhtä kättä tulee pitää akun päällä ja toista kättä kiinteän rungon ympärillä (Kuva N1). Upotusrunkoa käytettäessä sivukahvoihin tulee tarttua hyvällä otteella kuvan N2 mukaisesti.

Moottorin käynnistäminen ja pysäyttäminen (Kuva A)



HUOMIO: Ennen kuin käynnistät työkalun, tyhjennä työalue vieraista esineistä. Pidä työkalusta varma ote, jotta käynnistyminen ei yllätä sinua.



HUOMIO: Jotta vältät henkilövahingot ja/tai vauriot viimeistellylle työlle, anna sähköisen yksikön PYSÄHTYÄ KOKONAAN ennen kuin lasket työkalun alas.

Kytke laite päälle painamalla polysuojatun kytkimen **3** "ON"-puolta, joka vastaa symbolia "I." Kytke laite pois päältä painamalla kytkimen "OFF"-puolta, joka vastaa symbolia "O".

Jyrsinä kiinteällä rungolla (Kuva C)

Aseta jyrsin kiinteään runkoon noudattamalla osion **Asennus ja säädöt** ohjeita.

Kun jyrsin on asetettu, asenna akku kuvan C mukaisesti ja aseta sen jälkeen jyrsimen nopeus (katso kohta **Jyrsimen nopeuden valinta**).

HUOMAA: Syötä jyrsinä aina leikkurin kiertosuuntaa vastakkaiseen suuntaan.

Jyrsintä upotusrungolla, vain mallissa DCW604 (Kuva A)

HUOMAA: Jyrsinnän syvyys on lukittu upotusrungon oletustilassa. Upotuksen lukitus vaatii käyttäjän toimia, jotta upotusmekanismi "vapauttaa lukituksen".

1. Paina upotuksen lukitusvipua **16** ja paina jyrsintä, kunnes terä saavuttaa asetetun syvyyden.
2. Vapauta upotuksen lukitusvipu **16**, kun haluttu syvyys on saavutettu.

HUOMAA: Upotuksen lukitusvivun vapauttaminen lukitsee automaattisesti moottorin paikalleen.

HUOMAA: Jos lisävastusta tarvitaan, paina kädellä upotuksen lukitusvipua.

HUOMAA: Jos tarvitaan lisää kiristysvoimaa, paina vipua edelleen ja kiristä myötäpäivään.

3. Suorita jyrsintä.
4. Upotuksen lukitusvivun painaminen ottaa lukitusmekanismin poista päältä ja mahdollistaa jyrsinterän vapauttamisen työkappaleesta.
5. Sammuta jyrsin.

Syötön suunta (Kuva 0)

Syötön suunta on erittäin tärkeä jyrsittäessä ja voi tehdä eron onnistuneen työn ja pilalle menneen projektin välillä. Kuivissa näytetään syötön suunta muutamissa tyypillisissä jyrsinnoissa. Perussääntö on liikuttaa jyrsintä vastapäivään ulkopuolisessa jyrsinnässä ja myötäpäivään sisäpuolisessa jyrsinnässä.

Muotoile puukappaleen ulkoreuna näiden ohjeiden mukaan:

1. Muotoile katkوپinta vasemmalta oikealle.
2. Muotoile suorasyinen pinta vasemmalta oikealle.
3. Leikkaa toinen katkوپinta.
4. Viimeistele jäljellä oleva suorasyinen pinta.

Jyrsimen nopeuden valinta (Kuva A)

Katso kohta **Nopeuden valintataulukko** jyrsimen nopeuden valitsemiseksi. Säädä jyrsimen nopeutta kääntämällä nopeudensäädön valitsinta **4**.

Pehmeä käynnistys

Kompaktit jyrsimet on varustettu elektroniikalla, joka sisältää pehmeän käynnistysominaisuuden, joka minimoi moottorin vääntöä käynnistettäessä.

Portaaton nopeudensäätö (Kuva A)

Jyrsimessä on säädettävä nopeuden valitsin **4**, jonka 7 nopeusasetusta on välillä 16 000 - 25 500 kierr./min. Säädä nopeus kääntämällä nopeuden valitsinta **4**.

HUOMAUTUS: Alhaisilla ja keskusuurilla nopeuksilla nopeuden säätö estää moottorin nopeuden laskemisen. Jos odotat kuulevasi nopeuden muutoksen ja jatkat moottorin kuormittamista, voit vahingoittaa moottoria ylikuumentamalla. Vähennä jyrsintäsyvyyyttä ja/tai laske syötönnopeutta, jotta estät työkalun vahingoittumisen.

Kompaktit jyrsimet on varustettu elektroniikalla, jolla seurataan ja hallintaa työkalun nopeutta jyrsittäessä.

NOPEUDEN VALINTATAULUKKO*

VALITSIMEN ASETUS	LIKIMÄÄRIN kierr./min	SOVELLUS
1	16 000	Suuren halkaisijan terät ja leikkurit
2	17 500	
3	19 100	
4	20 700	Pienen halkaisijan terät ja leikkurit. Pehmeät puut, muovit, laminaatit.
5	22 300	
6	23 900	
7	25 500	

*Tämän taulukon nopeudet ovat likimääräisiä ja ainoastaan viitteellisiä.

Jyrsin ei välttämättä tuota luettelossa määritettyä valitsimen asetuksen nopeutta.

HUOMAA: Paremman lopputuloksen saavuttamiseksi kannattaa suorittaa useita kevyitä jyrsintäkerroksia yhden painavan sijasta.

Työvalot (Kuva A)

Työvalot **10** sijaitsevat moottorin **6** etuosassa. Työvalo voidaan sytyttää kytkemällä virtakytkin **3** päälle. Työvalot palavat 20 sekunnin ajan sen jälkeen, kun virtakytkin siirretään pois päältä.

HUOMAA: Työvalot on tarkoitettu välittömän työpinnan valaisuun, niitä ei ole tarkoitettu käytettäväksi taskulamppuna.

HUOMAA: Jos työvalot vilkkuvat, tarkista akun lataustaso. Virta voi olla loppumassa. Jos valot vilkkuvat akun ollessa ladattu, laite tulee viedä huoltopalveluun arvioitavaksi.

KUNNOSSAPITO

Työkalusi on suunniteltu käytettäväksi pitkään ja edellyttämään vain vähän kunnossapitoa. Oikea käsittely ja säännöllinen puhdistus varmistavat laitteen ongelmattoman toiminnan.



VAROITUS: Vakavan henkilövahingon vaaran vähentämiseksi katkaise työkalusta virta ja irrota akku ennen säätämistä tai varusteiden irrottamista tai asentamista. Jos laite käynnistyy vahingossa, voi aiheutua loukkaantuminen.

Laturia tai akkua ei voida huoltaa.



Voiteleminen

Tätä sähkötyökalua ei tarvitse voidella.



Puhdistaminen



VAROITUS: Puhalla lika ja pöly kotelosta kuivalla illmalla, kun sitä kertyy ilmanvaihtoaukkoihin tai niiden ympärille. Käytä tällöin hyväksytyttä silmäsuojuksia ja hengityssuojainta.



VAROITUS: Älä koskaan puhdista muita kuin metallipintoja liuottimien tai muiden voimakkaiden kemikaalien avulla. Nämä kemikaalit voivat heikentää näissä osissa käytettyjä materiaaleja. Käytä vain vedellä

ja miedolla pesuaineella kostutettua kangasta. Älä päästä mitään nestettä laitteen sisään. Älä upota mitään laitteen osaa nesteeseen.

Moottorin ja rungon vahaaminen

Jotta ylläpidetään tasainen toiminta liikutettaessa moottoriyksikköä suhteessa runkoon, moottoriyksikön ulkopuoli ja rungon sisäpuoli voidaan vahata käyttämällä mitä tahansa kiinteää tai nestemäistä perusvaaaa. Hankaa valmistajan ohjeiden mukaan vaaaa moottoriyksikön ulkohalkaisijalle ja rungon sisähalkaisijalle. Anna vahan kuivua ja kiillota jäämät pehmeällä kankaalla.

Lisävarusteet



VAROITUS: Muita kuin DEWALT-lisävarusteita ei ole testattu tämän työkalun kanssa, joten niiden käyttäminen voi olla vaarallista. Käytä tämän laitteen kanssa vain DEWALTin suosittelemia varusteita vahingoittumisvaaran vähentämiseksi.

Saat lisätietoja jälleenmyyjältäsi.

Ympäristön suojeleminen



Erilliskeräys. Tuotteita ja akkuja, joissa on tämä merkintä, ei saa hävittää tavallisen kotitalousjätteen mukana.

Tuotteet ja akut sisältävät materiaaleja, jotka voidaan kerätä tai kierrättää uudelleen käyttöä varten. Kierrätä sähkölaitteet ja akut paikallisten määräyksien mukaisesti.

Lisätietoa on saatavilla osoitteesta www.2helpU.com.

Uudelleenladattava akku

Tämä pitkään kestävä akku on ladattava uudelleen, jos se ei enää tuota riittävää tehoa töissä, joihin teho on aikaisemmin riittänyt hyvin. Kun laitteen toiminta-aika on lopussa, se tulee hävittää ympäristöystävällisellä tavalla:

- Anna akun tyhjentyä kokonaan ja irrota se sitten laitteesta.
- litiumioniakkujen ovat kierrätettäviä. Vie ne jälleenmyyjälle tai paikalliseen kierrätyspisteeseen. Kerätyt akkuyksiköt kierrätetään tai hävitetään oikein.

SLADDLÖS BORSTLÖS FRÄS

DCW600, DCW604

Gratulerar!

Du har valt ett DEWALT-verktyg. År av erfarenhet, grundlig produktutveckling och innovation gör DEWALT till en av de pålitligaste partnerna för fackmannamässiga elverktygsanvändare.

Tekniska data

		DCW600	DCW604
Spänning	V _{DC}	18	18
Typ		1	1
Batterityp		Li-Ion	Li-Ion
Strömmatning	W	930	930
Varvtal utan belastning	rpm	16000– 25500	16000– 25500
Fräskorg		1 kolom	2 kolommen
Slaglängd fräskorg	mm	55	55
Hylsstorlek	mm	8	8
Kutterdiameter, max	mm	30	30
Vikt (utan batteripaket)	kg	1,54	2,40
Buller- och vibrationsvärden (triax vektorsumma) i enlighet med EN60745-2-17:			
L _{PA} (emissionsljudtrycksnivå)	dB(A)	73	73
L _{WA} (ljudeffektnivå)	dB(A)	84	84
K (osäkerhet för angiven ljudnivå)	dB(A)	3	3
Vibration, emissionsvärde a _{h1} =			
	m/s ²	4,7	4,7
Osäkerhet K =			
	m/s ²	2,7	2,7

Den vibrations- och/eller bulleremissionsnivå som anges i detta informationsblad har uppmätts i enlighet med en standardiserad test som anges i EN60745 och den kan användas för att jämföra ett verktyg med ett annat. Den kan användas för att få fram en preliminär uppskattning av exponeringen.

⚠️ WARNING: Den deklarerade vibrations- och/eller bulleremissionsnivå som anges gäller vid verktygets huvudsakliga användning. Om verktyget emellertid används för andra tillämpningar, med andra tillbehör, eller om det är dåligt underhållet kan vibrations- och/eller bulleremissionsnivån avvika. Detta kan avsevärt öka exponeringsnivån under hela arbetsperioden. En uppskattning av exponeringsnivån för vibrationer och/eller buller bör dessutom ta med i beräkningen de gånger verktyget är avstängt, eller när det är igång utan att utföra arbete. Detta kan avsevärt minska exponeringsnivån under hela arbetsperioden.

Identifiera ytterligare säkerhetsåtgärder för att skydda operatören från effekterna av vibrationer och/eller buller såsom att: underhålla verktyget och tillbehören, hålla

händerna varma (relevant för vibrationer), organisera arbetsmönster.

EC-Följsamhetsdeklaration

Maskindirektiv



Sladdlös borstlös fräs DCW600, DCW604

DEWALT deklarerar att dessa produkter, beskrivna under

Tekniska data

uppfyller: 2006/42/EC, EN60745-1:2009+A11:2010 EN60745-2-17:2010.

Dessa produkter uppfyller också direktiv 2014/30/EU och 2011/65/EU. För mer information, var god kontakta DEWALT på följande adress, eller se handbokens baksida.

Undertecknad är ansvarig för sammanställning av den tekniska filen och gör denna förklaring å DEWALTs vägnar.

Markus Rompel
Vice verkställande teknikdirektör, PTE Europa
DEWALT, Richard-Klinger-Straße 11,
D-65510, Idstein, Tyskland
15.03.2019



WARNING: För att minska risken för personskada, läs instruktionshandboken.

Definitioner: Säkerhetsriktlinjer

Nedanstående definitioner beskriver allvarlighetsnivån för varje signalord. Var god läs handboken och uppmärksamma dessa symboler.



FARA: Indikerar en omedelbart riskfylld situation som, om den inte undviks, **kommer att resultera i dödsfall eller allvarlig personskada.**



WARNING: Indikerar en potentiellt riskfylld situation som, om den inte undviks, **skulle kunna resultera i dödsfall eller allvarlig personskada.**



SE UPP: Indikerar en potentiellt riskfylld situation som, om den inte undviks, **kan resultera i mindre eller medelmåttig personskada.**

OBSERVERA: Anger en praxis som **inte är relaterad till personskada** som, om den inte undviks, **skulle kunna resultera i egendomsskada.**

Batterier				Laddare/Laddningstid (minuter)							
Kat. #	V _{DC}	Ah	Vikt (kg)	DCB104	DCB107	DCB112	DCB113	DCB115	DCB118	DCB132	DCB119
DCB546	18/54	6,0/2,0	1,05	60	270	170	140	90	60	90	X
DCB547	18/54	9,0/3,0	1,46	75*	420	270	220	135*	75*	135*	X
DCB548	18/54	12,0/4,0	1,44	120	540	350	300	180	120	180	X
DCB181	18	1,5	0,35	22	70	45	35	22	22	22	45
DCB182	18	4,0	0,61	60/40**	185	120	100	60	60/40**	60	120
DCB183/B	18	2,0	0,40	30	90	60	50	30	30	30	60
DCB184/B	18	5,0	0,62	75/50**	240	150	120	75	75/50**	75	150
DCB185	18	1,3	0,35	22	60	40	30	22	22	22	X
DCB187	18	3,0	0,54	45	140	90	70	45	45	45	90
DCB189	18	4,0	0,54	60	185	120	100	60	60	60	120

*Datumkod 201811475B eller senare

**Datumkod 201536 eller senare



Anger risk för elektrisk stöt.



Anger risk för eldsvåda.

SÄKERHETSVARNINGAR, ALLMÄNT ELVERKTYG



VARNING: Läs alla säkerhetsvarningar och alla instruktioner. Underlåtenhet att följa varningarna och instruktionerna kan resultera i elektrisk stöt, eldsvåda och/eller allvarlig personskada.

SPARA ALLA VARNINGAR OCH INSTRUKTIONER FÖR FRAMTIDA REFERENS

Termen "elverktyg" i varningarna syftar på ditt starkströmsdrivna (sladdanslutna) elverktyg eller batteridrivna (sladdlösa) elverktyg.

1) Säkerhet på Arbetsområdet

- Håll arbetsområdet rent och ordentligt upplyst.** Belamrade eller mörka områden inbjuder till olyckor.
- Använd inte elektriska verktyg i explosiva atmosfärer, såsom i närvaron av lättantändliga vätskor, gaser eller damm.** Elektriska verktyg ge upphov till gnistor som kan antända dammet eller ångorna.
- Håll barn och åskådare borta meda du arbetar med ett elverktyg.** Distractioner kan göra att du förlorar kontrollen.

2) Elektrisk Säkerhet

- Kontakterna till elverktyget måste matcha uttaget.** Modifiera aldrig kontakten på något sätt. Använd inte några adapterpluggar med jordanslutna (jordade) elektriska verktyg. Omodifierade kontakter och matchande uttag minskar risken för elektrisk stöt.
- Undvik kroppskontakt med jordanslutna eller jordade ytor såsom rör, värmeelement, spisar och kylskåp.** Det finns en ökad risk för elektrisk chock om din kropp är jordansluten eller jordad.
- Utsätt inte elektriska verktyg för regn eller våta förhållanden.** Vatten som kommer in i ett elverktyg ökar risken för elektrisk stöt.

- Missbruka inte sladden. Använd aldrig sladden till att bära, dra eller koppla bort elverktyget från strömmen. Håll sladden borta från värme, olja, skarpa kanter eller rörliga delar.** Skadade eller tilltrasslade sladdar ökar risken för elektrisk stöt.
- När du arbetar med ett elverktyg utomhus, använd en förlängningsladd som passar för utomhusanvändning.** Användning av en sladd som passar för utomhusanvändning minskar risken för elektrisk stöt.
- Om arbete med ett elverktyg i en fuktig lokal är oundvikligt, använd ett uttag som är skyddat med jordfelsbrytare (RCD).** Användning av en RCD minskar risken för elektrisk stöt.

3) Personlig Säkerhet

- Var vaksam, ha koll på vad du gör och använd sunt förnuft när du arbetar med ett elverktyg. Använd inte ett elverktyg när du är trött eller påverkad av droger, alkohol eller medicinering.** Ett ögonblicks ouppmärksamhet när du arbetar med elektriska verktyg kan resultera i allvarlig personskada.
- Använd personlig skyddsutrustning. Bär alltid ögonskydd.** Skyddsutrustning såsom dammfilterskydd, halksäkra säkerhetsskor, skyddshjälm eller hörselskydd som används för lämpliga förhållanden minskar personskadorna.
- Förebygg oavsiktlig igångsättning. Se till att strömbrytaren är i frånläge innan du ansluter till strömkällan och/eller batteripaketet, plockar upp eller bär verktyget.** Att bära elektriska verktyg med ditt finger på strömbrytaren eller att strömsätta elektriska verktyg som har strömbrytaren på är att invitera olyckor.
- Avlägsna eventuell justeringsnyckel eller skiftnyckel innan du sätter på elverktyget.** En skiftnyckel eller en nyckel som sitter kvar på en roterande del av elverktyget kan resultera i personskada.

- e) **Bøj dig inte för långt. Bibehåll alltid ordentligt fotfäste och balans.** Detta möjliggör bättre kontroll av elverktyget i oväntade situationer.
- f) **Klä dig ändamålsenligt. Bär inte lösa kläder eller smycken. Håll hår, beklädnad och handskar borta från delar i rörelse.** Lösa kläder, smycken eller långt hår kan fastna i delar i rörelse.
- g) **Om det finns anordningar för anslutning av apparater för dammutrensning och insamling, se till att dessa är anslutna och används på ett korrekt sätt.** Användning av dammuppsamling kan minska damm-relaterade faror.
- h) **Bli inte vårdslös och ignorera inte säkerhetsprinciperna trots att du är van att använda verktyg.** Vårdslöst handlande kan leda till allvarlig kroppsskada på en bråkdel av en sekund.

4) Användning och Skötsel av Elverktyg

- a) **Tvinga inte elverktyget. Använd det korrekta elverktyget för din tillämpning.** Det korrekta elverktyget gör arbetet bättre och säkrare vid den hastighet för vilket det konstruerades.
- b) **Använd inte elverktyget om strömbrytaren inte sätter på och stänger av det.** Ett elverktyg som inte kan kontrolleras med strömbrytaren är farligt och måste repareras.
- c) **Dra ur kontakten från strömkällan och/eller batteripaketet, om det är löstagbart, från elverktyget innan du gör några justeringar, byter tillbehör eller lägger elverktygen i förvaring.** Sådana förebyggande säkerhetsåtgärder minskar risken att oavsiktligt starta elverktyget.
- d) **Förvara elektriska verktyg som inte används utom räckhåll för barn, och låt inte personer som är obekanta med elverktyget eller med dessa instruktioner använda elverktyget.** Elektriska verktyg är farliga i händerna på utbildade användare.
- e) **Underhåll elektriska verktyg. Kontrollera för feljustering eller om rörliga delar har fastnat, bristning hos delar och andra eventuella förhållanden som kan komma att påverka elverktygets funktion. Om det är skadat, se till att elverktyget blir reparerat före användning.** Många olyckor orsakas av dåligt underhållna elektriska verktyg.
- f) **Håll kapningsverktyg vassa och rena.** Ordentligt underhållna kapningsverktyg med vassa sågkanter är mindre sannolika att fastna och är lättare att kontrollera.
- g) **Använd elverktyget, tillbehören och verktygssatserna, etc. i enlighet med dessa instruktioner, och ta hänsyn till arbetsförhållandena och det arbete som ska utföras.** Användningen av elverktyget för andra verksamheter än de som det är avsett för skulle kunna resultera i en farlig situation.
- h) **Se till att handtagen och greppytorna är torra och fria från olja och fett.** Håll handtag och greppytorna

förhindrar säker hantering och kontroll av verktyget i oväntade situationer.

5) Användning och Skötsel av Batteridrivna Verktyg

- a) **Ladda endast med den laddare som är specificerad av tillverkaren.** En laddare som passar till en typ av batteripaket kan ge upphov till brandfara när den används tillsammans med ett annat batteripaket.
- b) **Använd elverktygen enbart med därtill avsedda batteripaket.** Användning av andra batteripaket kan ge upphov till skaderisk och eldsvåda.
- c) **När batteripaketet inte används, håll det borta från andra metallföremål, såsom gem, mynt, nycklar, spikar, skruvar eller andra små metallföremål som kan skapa en förbindelse från ena polen till den andra.** Kortslutning av batteripolerna kan ge upphov till brännskador eller eldsvåda.
- d) **Under missbruksförhållanden kan vätska komma ut från batteriet, undvik kontakt med denna. Om kontakt oavsiktligt inträffar, spola med vatten. Om vätska kommer i kontakt med ögonen, uppsök medicinsk hjälp.** Vätska som kommer ut från batteriet kan ge upphov till irritation eller brännskador.
- e) **Använd inte ett batteripaket eller ett verktyg som är defekt eller modifierat.** Defekta eller modifierade batterier kan fungera oförutsägbart och ge upphov till brand, explosion eller risk för kroppsskador.
- f) **Utsätt inte batteripaketet eller verktyget för eld eller höga temperaturer.** Utsättning för eld eller temperaturer över 130 °C kan orsaka en explosion.
- g) **Följ alla instruktioner gällande laddningen och ladda inte batteripaketet eller verktyget utanför det temperaturområde som anges i bruksanvisningen.** Att ladda på fel sätt eller utanför det angivna temperaturområdet kan skada batteriet och höjer brandrisken.

6) Service

- a) **Se till att ditt elverktyg får service av en kvalificerad reparatör, som endast använder identiska ersättningsdelar.** Detta säkerställer att elverktygets säkerhet bibehålls.
- b) **Gör aldrig service på skadade batteripaket.** Service av batteripaket bör endast genomföras av tillverkaren eller auktoriserade tjänsteleverantörer.

Ytterligare specifika säkerhetsregler för kompakta överfräsmaskiner

- **Använd klämmor eller något annat praktiskt sätt att stödja arbetsstycket vid ett stabilt underlag.** Att hålla arbetet för hand eller mot kroppen är instabilt och kan göra att du förlorar kontrollen.
- **Kapa INTE metall.**
- **Se till att handtagen och greppytorna är torra och fria från olja och fett.** Därmed har du bättre kontroll över verktyget.

- **Behåll ett fast grepp** med båda händerna på verktyget för att hålla emot startreaktionskraften. Ha ett fast grepp om verktyget hela tiden.
- **Följ alltid bitstillverkarens hastighetsrekommendationer** då vissa bitsdesigner kräver specifika hastigheter för säkerhet och prestanda. Om du är osäker på korrekt hastighet eller om du upplever någon typ av problem, kontakta bitstillverkaren.
- **Håll händerna borta från fräsområdet. Sträck dig aldrig av någon anledning under arbetsstycket.** Håll fräsbasen i kontakt med arbetsstycket under arbetet.
- **Kör aldrig motorn när den inte är isatt i en av fräsbaserna.** Motorn är inte konstruerad för att hållas för hand.
- **Håll frästrycket konstant.** Överbelasta inte motorn.
- **Använd vassa bitsar.** Slöa bits kan leda till att fräsen slirar eller stannar under tryck.
- **Se till att motorn stannat helt och hållet innan du lägger ned fräsen.** Om bitsen fortfarande snurrar när verktyget läggs ned kan det orsaka personskador eller annan skada.
- **Se till att fräsbitsen är fri från arbetsstycket innan motorn startas.** Om bitsen är i kontakt med arbetsstycket när motorn startas kan det göra att fräsen hoppar och orsakar personskador eller andra skador.
- **Ta ALLTID bort batteriet innan några justeringar görs eller bitsen byts.**
- **Håll alltid händerna undan från bitsen när motorn körs för att förhindra personskador.**
- **Vidrör inte bitsen direkt efter användning.** Den kan vara mycket het.
- **Se till att det är tomt under arbetsstycket för fräsbitsen vid genomfräsning.**
- **Dra fast hylsmuttern ordentligt för att förhindra att fräsen glider.**
- **Dra aldrig åt hylsmuttern utan en bits monterad.**
- **Använd inte fräsbits med en diameter som överstiger 30 mm på detta verktyg.**
- **Undvik stigande fräsning (fräsning i motsatt riktning mot vad som visas i bild O). Stigande fräsning ökar risken för förlorad kontroll vilket kan resultera i skador.** När "stigande fräsning" krävs (backa runt ett hörn), var mycket uppmärksam för att bibehålla kontrollen av fräsverktyget. Gör små fräsningar och ta bort minimalt med material vid varje passering.
- Använd alltid raka fräsar, falsfräsar, profilfräsar, tapphålsfräsar och spårknivar med en skaftdiameter som vilket motsvarar storleken hos spännhysan i ditt verktyg.
- Använd endast fräsar som är lämpliga för en hastighet på 30000 min⁻¹ och märkta för detta.
- **Håll inte routern upp och ner eller i horisontellt läge.** Motorn kan lossa från basen om den inte är ordentligt fastsatt enligt anvisningarna.
- **Innan motorn startas, rensa arbetsområdet från alla främmande föremål.**
- **Använd inte i ett routerbord.**

- **Håll alltid flisskyddet (om det ingår) rent och på plats.**
- **Tryck inte på spindellåsknappen när motorn är igång.** Det kan skada spindellåset.
- **Se alltid till att arbetsytan är fri från spikar och andra främmande föremål.** Att skära in i en spik kan orsaka att biten och verktyget hoppar.

Återstående risker

Trots tillämpning av de relevanta säkerhetsbestämmelserna och användning av säkerhetsapparater kan vissa återstående risker inte undvikas. De är:

- Hörselnedsättning.
- Risk för personskada på grund av flygande partiklar.
- Risk för brännskador på grund av att tillbehör blir heta under arbetet.
- Risk för personskada på grund av långvarig användning.

SPARA DESSA INSTRUKTIONER

Laddare

DEWALT laddare kräver inga inställningar och är skapade för att vara så enkla som möjligt att hantera.

Elektrisk Säkerhet

Den elektriska motorn har konstruerats för endast en spänning. Kontrollera alltid att batteripaketets spänning motsvarar spänningen på klassificeringsplattan. Se också till att spänningen hos din laddare motsvarar den hos din starkströmsförsörjning.



Din DEWALT-laddare är dubbel-isolerad i enlighet med EN60335; därför behövs ingen jordningstråd.

Om starkströmssladden är skadad måste den bytas ut mot en speciellt preparerad sladd som finns att få genom DEWALTs serviceorganisation.

Användning av Förlängningssladd

En förlängningssladd bör inte användas, såvida den inte är absolut nödvändig. Använd en godkänd förlängningssladd, lämplig för din laddares strömmatning (se **Tekniska data**). Minsta ledningsstorlek är 1 mm²; maximala längden är 30 m. Vid användning av en sladdvinda, dra alltid ut sladden helt och hållet.

Viktiga Säkerhetsinstruktioner för alla Batteriladdare

SPARA DESSA INSTRUKTIONER: Denna manual innehåller viktiga säkerhets- och driftinstruktioner för kompatibla batteriladdare (se **Tekniska data**).

- Innan laddaren används läs igenom alla instruktioner och varningar om laddaren, batteripaket och produkten för användning av batteripaketet.



WARNING: Risk för stötar. Låt ingen vätska komma in i laddaren. Det kan resultera i elektriska stötar.



WARNING: Vi rekommenderar användning av en jordfelsbrytare med en restström på 30mA eller mindre.



SE UPP: Risk för brännskador. För att minska risken för skador ladda endast DEWALT laddningsbara

batterier. Olika typer av batterier kan brista och orsaka personskador och skadegörelse.





SE UPP: Barn bör övervakas för att garantera att de inte leker med apparaten.

OBSERVERA: Under vissa förhållanden när laddaren är inkopplad i eluttaget kan de exponerade laddningskontaktarna inuti laddaren kortslutas av främmande föremål. Främmande föremål som är ledande såsom, men inte begränsat till, stålull, aluminiumfolie eller ansamling av metarpartiklar bör hållas borta från laddningshållrummet. Koppla alltid ifrån laddaren från eluttaget när det inte finns något batteripaket i hållrummet. Koppla ifrån laddaren vid rengöring.

- **Försk INTE att ladda batteripaketet med någon annan laddare än den som tas upp i denna manual.** Laddaren och batteripaketet är speciellt konstruerade att fungera tillsammans.
- **Dessa laddaren är inte avsedda att användas för annat än laddning av DeWALT laddningsbara batterier.** All annan användning kan resultera i barndrisk, elektriska stötar eller död med elektrisk ström.
- **Utsätt inte laddaren för regn eller snö.**
- **Dra i själva kontakten och inte i sladden när laddaren kopplas ur.** Detta kommer att minska risken för skador på den elektriska kontakten och sladden.
- **Se till att sladden placeras så att ingen går på den, snubblar på den eller att det på annat sätt riskerar att skadas eller påfrestas.**
- **Använd inte förlängningsladd såvida inte det är absolut nödvändigt.** Användning av en olämplig förlängningsladd kan resultera i risk för brand, elektriska stötar eller död av elektrisk ström.
- **Placera inga föremål ovanpå laddaren eller placera inte laddaren på ett mjukt underlag eftersom det kan blockera ventilationsöppningarna vilket kan resultera i intern överhettning.** Placera laddaren undan från alla heta källor. Laddaren ventileras genom öppningar i överkant och underkant av höljet.
- **Använd inte laddaren med skadad sladd eller kontakt—** byt ut dem omedelbart.
- **Använd inte laddaren om den utsatts för skarpa stötar, tappats eller skadats på annat sätt.** Ta den till ett auktoriserat servicecenter.
- **Demontera inte laddaren, ta den till ett auktoriserat servicecenter när service eller reparation behövs.** Felaktig montering kan resultera i risker för elektriska stötar, dödsfall via elektricitet eller brand.
- Om strömsladden skadas måste den bytas omedelbart at tillverkaren, dess serviceombud eller liknande kvalificerad person för att förhindra alla faror.
- **Koppla ifrån laddaren från uttaget innan den regörs.** Detta kommer att minska risken för elektriska stötar. Borttagning av batteripaketet kommer inte att minska risken.
- Försök **ALDRIG** att ansluta två laddare tillsammans.

- **Laddaren är konstruerad för att arbeta med standard 230V hushållsström. Försök inte att använda någon annan spänning.** Detta gäller inte för billaddaren.









Laddning av ett batteri (Bild [Fig.] C)

1. Koppla in laddaren i lämpligt uttag innan batteripaketet sätts i.
2. Sätt i batteripaketet  i laddaren, se till att batteripaketet är helt isatt i laddaren. Den röda (laddar) lampan börjar blinka upprepade gånger för att indikera att laddningsprocessen har startat.
3. Det går att se när laddningen är klar genom att den röda lampan lyser kontinuerligt. Batteripaketet är fulladdat och kan nu användas eller lämnas i laddaren. För att ta bort batteriet ur laddaren, tryck och håll nere batterifrigöringsknappen  på batteripaketet.

NOTERA: För att garantera maximal prestanda och livslängd för Litium-jon batteripaketet bör batteripaketet laddas fullt innan första användning.

Laddning

Se nedanstående tabell angående batteripaketets laddningsstatus.

Laddningsindikatorer	
 laddar	 
 fullständigt laddad	 
 Varmt/kallt paket fördröjning*	 

*Den röda lampan fortsätter att blinka, men en gul indikatorlampan kommer att lysa under denna operation. När batteriet har nått lämplig temperatur kommer den gula lampan att slockna och laddaren återupptar laddningsproceduren.

Den/de kompatibla laddar(en/na) kommer inte att ladda ett felaktigt batteripaket. Laddaren kommer att indikera ett felaktigt batteri genom att vägra lysa.

NOTERA: Detta kan också betyda att det är problem med en laddare.

Om laddaren indikerar ett problem, låt testa laddaren och batteripaketet hos ett auktoriserat servicecenter.

Varm/kall fördröjning

När laddaren upptäcker ett batteri som är för hett eller för kallt, kommer den automatiskt att starta en varm/kall fördröjning, avbryta laddningen tills batteriet har nått en lämplig temperatur. Laddaren växlar sedan automatiskt till paketladdningsläge. Denna funktion garanterar maximal batterilivslängd.

Ett kallt batteripaket kommer att laddas långsammare än ett varmt batteripaket. Batteripaketet kommer att laddas med en lägre hastighet genom hela laddningscykeln och kommer inte att återgå till maximal laddningshastighet även om batteriet blir varmt.

DCB118 laddaren är utrustad med en intern fläkt som är designad att kyla batteripaketet. Fläkten slås på automatiskt när batteripaketet behöver svalkas. Använd aldrig laddaren om

fläkten inte fungerar korrekt eller om ventilationsöppningarna är blockerade. Låt inga främmande föremål komma in på insidan av laddaren.

Elektroniskt skyddssystem

XR Li-jon verktyg är konstruerade med ett elektroniskt skyddssystem som kommer att skydda batteriet mot överladdning, överhettning eller kraftig urladdning.

Verktyget kommer automatiskt att stängas av om elektroniska skyddssystemet aktiveras. Om detta sker placera litiumjon batteriet i laddaren tills det är fulladdat.

Väggmontering

Dessa laddare är designade att väggmonteras eller stå upprätt på ett bord eller arbetsyta. Vid väggmontering, placera laddaren inom räckhåll för ett elektriskt uttag och borta från hörn och andra hinder som kan påverka luftflödet. Använd baksidan av laddaren som mall för placering av monteringskruvarna på väggen. Montera laddaren säkert med gipsskruvar (köps separat) som är minst 25,4 mm långa med ett skruvhuvud med en diameter på 7–9 mm, skruvade i trä till ett optimalt djup som lämnar ungefär 5,5 mm av skruven synlig. Rikta in öppningarna på baksidan av laddaren mot de exponerade skruvarna och för in dem helt i öppningarna.

Rengöringsinstruktioner för laddaren

 **WARNING: Risk för stötar. Koppla ifrån laddaren från strömuttaget innan rengöring.** Smuts och fett kan avlägsnas från utsidan av laddaren med en trasa eller med en mjuk, icke-metallisk borste. Använd inte vatten eller någon rengöringsvätska. Låt aldrig någon vätska komma in i verktyget; sänk aldrig ner någon del av verktyget i en vätska.

Batteripaket

Viktiga Säkerhetsinstruktioner för alla Batteripaket

Vid beställning av utbytes-batteripaket, se till att inkludera katalognummer och spänning.

Batteripaketet är inte full-laddat när det kommer ur kartongen. Innan du använder batteripaketet och laddaren, läs säkerhetsinstruktionerna här nedan. Följ därefter de laddningsprocedurer som översiktligt beskrivs.

LÄS ALLA INSTRUKTIONER

- **Ladda inte eller använd batteriet i explosiv atmosfär, såsom i närheten av brännbara vätskor, gaser eller damm.** Isättning och borttagning av batteriet från laddaren kan antända dammet eller ångorna.
- **Tvinga aldrig in batteripaketet in i laddaren. Modifiera inte batteripaketet på något sätt så att det passar i en icke-kompatibel laddare då batteripaketet kan brista och orsaka allvarliga personskador.**
- Alda endast batteripaketet i DEWALT laddare.
- **Skvätt INTE** eller sänk ned i vatten eller annan vätska.
- **Förvara inte eller använd verktyget och batteripaketet på platser där temperaturen kan nå upptill**

eller överstiga 40 °C (såsom utomhusskjul eller metallbyggnader under sommaren).

- **Bränn inte batteripaketet, även om det är svårt skadat och helt utslitet.** Batteripaketet kan explodera i elden. Giftiga ångor och ämnen skapas när batteripaket med litiumjon bränns.
- **Om batteriets innehåll kommer i kontakt med huden, tvätta omedelbart området med mild tvål och vatten.** Om batterivätskan kommer in i ögat, skölj med vatten över det öppna ögat under 15 minuter eller tills irritationen upphör. Om medicinsk omsorg behövs består batteri-elektrolyten av en blandning av flytande organiska karbonater och litiumsalter.
- **Innehållet i öppnade battericeller kan ge upphov till andningsirritation.** Tillhandahåll frisk luft. Om symtom kvarstår, sök medicinsk vård.



WARNING: Fara för brännskada. Batterivätskan kan vara lättantändlig om den som utsätts för gnista eller eld.



WARNING: Försök aldrig att öppna batteripaketet av någon anledning. Om batteripaketets hölja spricker eller är skadat sätt inte in det i laddaren. Krossa inte, tappa eller skada batteripaketet. Använd inte ett batteripaket som fått en kraftig stöt, tappats, körts över eller skadats på något annat sätt (t.ex. genomborrat av en spik, träffad av en hammare, klivits på). Det kan resultera i elektriska stötar eller dödsfall av elektisk ström. Skadade batteripaket skall returneras till servicecenter för återvinning.



WARNING: Brandfara. Förvara eller bär inte batteripaketen på så sätt att metallföremål kan komma i kontakt med de oskyddade batteripolerna.

Exempelvis placera inte batteripaketet i förkläden, fickor, verktygslådor, produktlådor, lådor etc. där det finns lösa spikar, skruvar, nycklar etc.



SE UPP: När den inte används skall den läggas på sidan på en stabil plats så att ingen riskerar att någon snubblar på den. Vissa verktyg med stora batteripaket kan stå upprätt på batteripaketet men lätt kan vältras.

Transport



WARNING: Brandfara. Transport av batterier kan leda till eldsvåda om batteripolerna oavsiktligt kommer i kontakt med ledande material. Se vid transport av batterier till att batteripolerna är skyddade och väl isolerade från material som eventuellt kan komma i kontakt med dem och orsaka kortslutning.

NOTERA: Litium-jon batterier skall inte placeras i det incheckade bagaget.

DEWALT batterierna uppfyller alla tillämpliga regler för transport av farligt gods som stipuleras av industrin och rättsliga normer, vilket omfattar FN:s rekommendationer för transport av farligt gods; International Air Transport Associations (IATA) regelverk vid transport av farligt gods, de internationella föreskrifterna om transport av farligt gods till sjöss (IMDG), samt den europeiska överenskommelsen om internationell transport av farligt gods på väg (ADR). Litiumjon-celler och -batterier har klassificerats enligt testresultaten och de fastställda kriterierna i delavsnitt 38,3 i FN:s testhandbok för transport av farligt gods.

I de flesta fall kommer transport av ett DEWALT batteripaket att undantas från att klassificeras som ett fullt reglerat klass 9 farligt material. Generellt kommer endast transporter som innehåller ett litium-jonbatteri med en nominell energimärkning större än 100 Watt (Wh) krävas att de transporteras som fullt reglerat klass 9. Alla litium-jonbatterier har wattimmarna markerat på förpackningen. Vidare, på grund av bestämmelsens komplexitet rekommenderar inte DEWALT flygtransport av endast litium-jonbatteripaket oavsett märkning av wattimmar. Leverans av verktyg med batterier (kombisatser) kan accepteras för flygtransporter om märkningen av wattimmarna inte är större än 100 Wh.

Oberoende av om försändelsen klassificeras som undantagen eller helt reglerad, är det avsändaren som har ansvaret för att de aktuella bestämmelserna gällande förpackning, etikettering/ märkning och dokumentation uppfylls.

Informationen som ges i detta avsnitt av handboken är given enligt bästa vetande och har ansetts vara korrekt vid tidpunkten som dokumentet skrevs. Trots det ges ingen uttrycklig eller underförstådd garanti. Det är på köparens eget ansvar att de åtgärder som vidtas uppfyller gällande bestämmelser.

Transportera FLEXVOLT™ batteriet

DEWALT FLEXVOLT™ batteri har två lägen: **Använd** och **Transport**.

Använd-läge: När FLEXVOLT™ batteriet är fristående eller är i en DEWALT 18V produkt, fungerar det som ett 18V batteri. När FLEXVOLT™ batteriet är i en 54 V eller en 108 V (två 54V batterier) produkt, fungerar det som ett 54 V batteri.

Transport-läge:

När locket är fäst på FLEXVOLT™ batteriet är batteriet i transport-läge.

Behåll locket på för varurtransport.

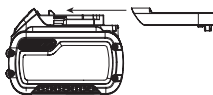

I transport-läge är cellsträngarna elektriskt frånkopplade i paketet vilket resulterar i tre batterier med lägre märkning av watt-timmar (Wh) jämfört med ett batteri med en högre märkning av watt-timmar. Denna ökade kvantitet med tre batterier med den lägre märkningen av watt-timmar kan undanta paketet från vissa transportbestämmelser som införts för batteriet med högre watt-timmar.

Exempel. transport

Wh-klassificering kan indikera 3 x 36 Wh, vilket betyder tre batterier på 36 Wh var. Användningen av Wh-klassificeringen indikerar 108 Wh (underförstått ett batteri).

Exempel på etikettmärkning för användning och transport



Förvarningsrekommendationer

- Den bästa förvarningsplatsen är en som är sval och torr, långt bort från direkt solljus och för mycket värme eller kyla. För optimal batterifunktionalitet och livslängd, förvara batteripaketet vid rumstemperatur när de inte används.
- För långvarig förvaring rekommenderas att förvara ett fulladdat batteripaket på en kall och torr plats utan laddare för optimalt resultat.

NOTERA: Batteripaketet bör inte förvaras helt urladdade. Batteripaketet behöver laddas innan det används igen.

Etiketter på laddare och batteripaket

Förutom bilddiagrammen som används i denna manual kan etiketterna på laddaren och batteripaketet visa följande bilddiagram:



Läs instruktionshandbok före användning.



Se **Tekniska data** angående laddningstid.



Stick inte in ledande föremål.



Ladda inte skadade batteripaket.



Utsätt inte för vatten.



Se till att undermåliga sladdar omedelbart byts ut.



Ladda endast mellan 4 °C och 40 °C.



Endast för användning inomhus.



Kassera batteripaketet med vederbörlig hänsyn till miljön.



Ladda endast DEWALT batteripaket med avsedda DEWALT laddare. Laddning av batteripaket med andra än de avsedda DEWALT batterierna med en DEWALT laddare kan göra att de brister eller så kan det leda till farliga situationer.



Bränn inte batteripaketet.



ANVÄNDNING: Använd utan transportlock, indikerar Wh-märkningen 108 Wh (ett batteri med 108 Wh).



TRANSPORT: Transport med inbyggt transportlock, Wh-märkning indikerar 3 x 36 Wh (tre batterier på 36 Wh).

Batterityp

DCW600, DCW604 och arbetar med ett 18 volt batteripaket. Dessa batteripaket kan användas: DCB181, DCB182, DCB183, DCB183B, DCB184, DCB184B, DCB185, DCB187, DCB189, DCB546, DCB547, DCB548. Se **Tekniska Data** för mer information.

Förpackningsinnehåll

DCW600

- 1 Fräs med fast bas
- 1 Dammuppsamlare fast bas
- 1 Grundläggande parallellanslag
- 1 Hylsor 8 mm
- 1 Hylsor, 1/4 tum
- 1 Nyckel
- 1 Rund basplatta

DCW604

- 1 Fräs med fast bas och sänkbar bas
- 1 Rund basplatta
- 1 Dammuppsamlare sänkbar bas
- 1 Dammuppsamlare fast bas
- 1 Grundläggande parallellanslag
- 1 Parallellanslag sänkbar bas
- 1 Hylsor 8 mm
- 1 Hylsor, 1/4 tum
- 1 Nyckel
- 1 Centreringsverktyg

Förpackningen innehåller:

- 1 Li-jon batteripaket (C1, D1, L1, M1, P1, S1, T1, X1, Y1 modeller)
- 2 Li-jon batteripaket (C2, D2, L2, M2, P2, S2, T2, X2, Y2 modeller)
- 3 Li-jon batteripaket (C3, D3, L3, M3, P3, S3, T3, X3, Y3 modeller)
- 1 Instruktionshandbok

NOTERA: Batteripaket, laddare och förvaringslådor medföljer inte N-modeller. Batteripaket och laddare medföljer inte NT-modeller. B-modellerna innehåller Bluetooth®-batteripaket.

NOTERA: Bluetooth®-märket och -logotyper tillhör Bluetooth®, SIG, Inc. och DEWALT använder dessa märken under licens. Övriga varumärken och varumärkesnamn tillhör respektive ägare.

- *Kontrollera med avseende på skada på verktyget, på delar eller tillbehör som kan tänkas ha uppstått under transporten.*
- *Ta dig tid att grundligt läsa och förstå denna handbok före användning.*

Märkningar på verktyg

Följande bildikoner visas på verktyget:



Läs instruktionshandbok före användning.



Bär öronskydd.



Bär ögonskydd.



Synlig strålning. Titta inte in i ljuset.

Datumkodplacering (Bild C)

Datumkoden **22**, vilken också inkluderar tillverkningsår, finns tryckt i kåpan.

Exempel:

2019 XX XX

Tillverkningsår

Beskrivning (Bild A)



WARNING: *Modificera aldrig elverket eller någon del av det. Skada eller personskada skulle kunna uppstå.*

- | | |
|---------------------------|----------------------------|
| 1 Batteripaket | 12 Låsarm |
| 2 Batterilåsknapp | 13 D-formad basplatta |
| 3 Strömbrytare | 14 Revolverstopp |
| 4 Variabel hastighetsratt | 15 Djupjusteringsspak |
| 5 Djupjusteringsring | 16 Sänkningslåsopak |
| 6 Motor | 17 Styrpinnar |
| 7 Spindellåsknapp | 18 Sidohandtag sänkbar bas |
| 8 Spindel | 19 Motorstopp |
| 9 Skåra styrstift | 20 Sänkbar basplatta |
| 10 Arbetsbelysning | 21 Rund basplatta |
| 11 Mikrojusteringsskala | |

Avsedd användning

Detta verktyg är designat för professionell medelkraftig fräsning av trä, träprodukter och plast med 6–8 mm skaftbits.

Använd **INTE** under våta förhållanden eller i närheten av lättantändliga vätskor eller gaser.

Låt **INTE** barn komma i kontakt med verktyget. Överinseende krävs när oerfarna handhavare använder detta verktyg.

- Denna produkt är inte avsedd att användas av personer (inklusive barn) med reducerad fysisk, sensorisk eller mental förmåga eller med begränsad erfarenhet eller kunskap såvida inte de är under uppsikt av en person som är ansvarig för deras säkerhet. Barn skall aldrig lämnas ensamma med denna produkt.

MONTERING OCH INSTÄLLNINGAR



WARNING: *För att minska risken för allvarlig personskada, stäng av verktyget och koppla bort batteripaketet innan du gör några justeringar eller tar bort/installerar tillsatser eller tillbehör. En oavsiktlig igångsättning kan orsaka personskada.*



WARNING: *Använd enbart DEWALT batteripaket och laddare.*

Montering och borttagning av batteriet från verktyget (Bild C)

NOTERA: För bästa resultat se till att batteripaketet ① är fulladdat.

Installation av batteriet i verktygshandtaget.

1. Rikta in batteripaketet ① mot listerna inuti verktyget handtag (Bild C).
2. Skjut in det i handtaget tills batteripaketet sitter fast i verktyget och se till att det inte lossnar.

Borttagning av batteriet från verktygshandtaget.

1. Tryck på batterilåsknappen **2** och dra med en fast rörelse batteripaketet bort från verktygshandtaget.
2. Sätt i batteriet i laddaren såsom beskrivs i laddningsavsnittet i denna manual.

Bränslemätare batteripaket (Bild C)

Vissa DeWALT batteripaket inkluderar en bränslemätare vilket består av tre gröna LED-lampor som indikerar laddningsnivån som finns kvar i batteripaketet.

För att aktivera bränslemätaren, tryck in och håll kvar bränslemätarknappen **46**. En kombination av de tre LED-lamporna kommer att lysa för att ange kvarvarande laddningsnivå. När laddningen i batteriet är under den användbara gränsen kommer inte bränslemätaren att lysa och batteriet behöver laddas.

NOTERA: Bränslemätaren är endast en indikering på laddning som finns kvar i batteripaketet. Den indikerar inte verktygets funktionalitet och kan variera baserat på produktkomponenter, temperatur och slutanvändarens användning.

Installation och borttagning av bits (Bild D)

Installera bitsen

1. Ta bort motorenheten från basenheten. Se **Ta bort motorenheten från den fasta basen** eller **Ta bort motorenheten från sänkbara basen** (om så behövs).
2. Rengör och sätt in det runda skaftet på önskad fräs i den lossade spännhylsan så långt det går och dra sedan ut den ungefär 1,6 mm.
3. Tryck ned spindellåsknappen **7** för att hålla spindelskaftet på plats medan hylsmuttern **23** vrids medurs med medföljande nyckeln.

NOTERA: Enheten är utrustad med multipla spindellåshakar som möjliggör valfri "manuell spärrmetod" för att dra åt bitsen.

Åtdragning med den manuella spärrmetoden:

- a. Utan att ta bort nyckeln från hylsmuttern **23**, lossa trycket på spindellåsknappen **7**.
- b. Med nyckeln fortfarande på hylsmuttern vrid åt motsatt håll mot åtdragningsriktningen för att återställa nyckelpositionen.
- c. Tryck på spindellåsknappen igen och vrid nyckeln medurs.
- d. Upprepa proceduren tills hylsmuttern når önskad åtdragning.

OBSERVERA: Undvik eventuella skada på hylsan. Dra aldrig åt hylsmuttern utan en bits monterad.

Borttagning av bitsen

1. Ta bort motorenheten från basenheten (se **Ta bort motorenheten från den fasta basen** eller **Ta bort motorenheten från den sänkbara basen**).
2. Tryck ned spindellåsknappen **7** för att hålla spindelskaftet på plats medan hylsmuttern **23** vrids moturs med medföljande nyckeln.

Lossa med den manuella spärrmetoden:

1. Utan att ta bort nyckeln från hylsmuttern **23**, lossa trycket på spindellåsknappen **7**.
2. Med nyckeln fortfarande på hylsmuttern **23** vrid åt motsatt håll mot riktningen för att lossa för att återställa nyckelns position.
3. Tryck på spindellåsknappen **7** igen och vrid nyckeln moturs.
4. Upprepa proceduren tills hylsmuttern **23** är lös och bitsen kan tas bort.

Hylsor

NOTERA: Dra aldrig åt spännmuttern utan att först ha installerat en fräsbits i den. Åtdragning av tom hylsa, även för hand kan skada hylsan.

För byte av storlek på fräsen, skruva loss hylsmotaget såsom beskrivs ovan. Installera önskad fräswerktyg genom motsatt procedur. Hylsan och hylsmuttern är sammanhängande. Försök inte att ta bort hylsan från hylsmuttern.

Inställning låsspak (Bild E)

Överdriven kraft skall inte användas för att låsa låsspaken.

Användning av överdriven kraft kan skada basen.

När låsspaken är låst bör inte motorn flytta sig i basen.

Justering behövs om låsspaken inte låses utan överdriven kraft eller om motorn flyttar sig på basen efter låsningen.

Justering av låsspaken låskraft:

1. Öppna låsspaken **12** (fasta basen) eller **40** (nedsänkbara basen).
2. Använd en insexnyckel och vrid låsspakens inställningsskruv **24** i små steg. Vridning av skruven medurs drar åt spaken och vridning moturs lossar spaken.

Centrering av basplattan (Bild A, F1–F3)

Om du behöver justera, ändra eller byta en basplatta rekommenderas ett centeringsverktyg. Centeringsverktyget består av en kon och en pinne.

För justering av basplattan följ stegen nedan.

Bild F1 visar justering av den D-formade basplattan på den fasta basen.

Bild F2 visar justering av basplattan på den nedsänkbara basen.

Bild F3 visar justering av den runda basplattan på den fasta basen.

1. Lossa men ta inte bort basplattans skruvar **25** så att basplattan rör sig fritt.
2. Sätt in pinnen i hylsan och dra åt hylsmuttern.
3. Sätt in motorn i basen och dra åt låsspaken **12** / **40** på basen.
4. Placera konen på pinnen och tryck lätt nedåt på konen tills den stoppar. Detta kommer att centrera basplattan.
5. Medan konen hålls ned dras basplattans skruvar åt.

Använda styrmallar

Den sänkbara basplattan kommer att acceptera styrmallar. På den fasta basen kommer den runda basplattan att behövas för att acceptera styrmallarna.

NOTERA: Den D-formade basplattan innehåller inga styrmallar och är konstruerad för att innehålla fräsverktyg upp till 30 mm i diameter.

Använda styrmallar

1. Fäst styrmallen på basplattan med två skruvar och dra åt ordentligt.
2. Centrerar basplattan. Se **Centrera basplattan**.

Installera ett fast basparallellanslag (Bild G)

Ett parallellanslag (modell DE6913) för den fasta basen är inkluderad.

1. Ta bort motorenheten från den fasta basen. Se **Ta bort motorenheten från den fasta basen**.
2. Ta bort skruvarna med platt huvud **27** från lagringshålen på parallellanslaget.
3. Skjut parallellanslaget **26** in i parallellanslagsöppningen **28** på sidan av basen (Bild G). För in de två skruvarna med platt huvud i de avsedda hålen på basplattan för att fästa kantstyrningen. Dra åt hårdvaran.
4. Följ instruktionerna med medföljande parallellanslaget.

NOTERA: För att ta bort parallellanslaget följ ovanstående instruktioner i motsatt ordning. När parallellanslaget tas bort sätt alltid tillbaka de två skruvarna med platt huvud **27** i lagringshålen på parallellanslaget för att förhindra att de tappas bort.

Installera en sänkbar bas parallellanslag med styrstänger, endast DCW604 (Bild H)

Ett parallellanslag med styrstänger kan medfölja din enhet med nedsänkbar bas. Ett premiumparallellanslag (modell DE6913) finns också tillgängligt hos din lokala återförsäljare eller servicecenter till en extra kostnad.

1. Fäst styrstängerna **36** till nedsänkbara fräsbasen.
2. Montera vingskruvarna **37** och fjädrarna **38** på basen.
3. Drag åt vingskruvarna **37**.
4. Skjut parallellanslaget **39** över stängerna.
5. Montera vingskruvarna **37** och fjädrarna **38** på parallellanslaget.
6. Dra åt vingskruvarna temporärt. Se **Justera parallellanslaget**.

Justera parallellanslaget (Bild A, H)

Följ monteringsinstruktionerna med medföljande parallellanslaget.

1. Drag en fräslinje på materialet.
2. Sänk fräskorgen tills verktyget vidrör arbetsstycket.
3. Lås sänkmekanismen genom att lossa sänklåsspaken **16**.
4. Placera överfräsen på fräslinjen. Fräsverktygets ytterkant måste sammanfalla med fräslinjen.
5. Skjut parallellanslaget **39** mot arbetsstycket och drag åt vingskruvarna **37**.

Fästa ett dammut sugningssystem på den fasta basen (Bild I)

Följ dessa steg för att ansluta till ett dammut sugningssystem för dammupsamling:

1. Tag loss motorenheten från basen. Se **Ta bort motorenheten från den fasta basen**.
2. Montera dammut sugningssystemets monteringsstillbehör **29** till basen såsom visas. Dra åt vingskraven **30** för hand.
3. Anslut slangadaptren till dammut sugningssystemets monteringsstillbehör.
4. När dammut sugningssystemets tillbehör används var medveten om placeringen av dammut sugningssystemet. Se till att dammut sugningssystemet står stabilt och att slangens inte kommer i vägen för arbetet.

Fästa ett dammut sugningssystem på den nedsänkbara basen, endast DCW604 (Bild J)

1. Tag loss motorenheten från basen. Se **Ta bort motorenheten från den nedsänkbara basen**.
2. Skjut fliken **31** (infälld) på dammut sugningssystemets tillsats **35** in i öppningen i nedsänkbara basen och snäpp fliken **32** (infälld) in i hålet på nedsänkbara basen.
3. Fäst till basen med medföljande plastbricka **33** och vingskrav **34**. Dra åt vingskraven för hand.
4. Anslut slangadaptren till dammut sugningssystemets monteringsstillbehör.

När dammut sugningssystemets tillbehör används var medveten om placeringen av dammut sugningssystemet. Se till att dammut sugningssystemet står stabilt och att slangens inte kommer i vägen för arbetet.

Inställning: Fast bas (Bild A, K, L)

För in motorn i den fasta basen

1. Öppna låsspaken **12** på basen.
2. Om djupjusteringsringen **5** inte finns på motorn **6**, gånga på djupjusteringsringen på motorn tills ringen är ungefär halvvägs mellan övre och nedre delen av motorn såsom visas. Sätt in motorn i basen genom att rikta in skårorna på motorn **6** mot styripinnarna **17** på basen. Skjut ned motorn tills djupjusteringsringen snäpper på plats.

NOTERA: Strypinskårorna **9** finns på båda sidorna av motorn så att den kan placeras i två riktningar.

3. Justera djupet genom att vrida på djupjusteringsringen. Se **Justering av fräsdjupet**.
4. Stäng låsspaken **12** när önskat djup uppnåtts. För information om inställning av sågdjup se **Justering av fräsdjupet**.

Inställning fräsdjup (Bild L)

1. Öppna låsspaken **12** och vrid djupjusteringsringen **5** tills bitsen precis vidrör arbetsstycket. Vridning på ringen medurs höjer fräshuvudet medan vridning moturs sänker fräshuvudet.

- Vrid på inställningsbara mikrometerskalan **11** medurs tills 0 på skalan ligger i linje med pekaren i botten av djupjusteringsringen.
- Vrid djupjusteringsringen tills pekaren är i linjen med önskat djup på fräsmarkeringen på justerbara mikrometers inställningsskala **11**.
NOTERA: Varje markering på den justerbara skalan representerar en djupändring på 0,4 mm och vridning ett helt varv (360°) på ringen ändrar djupet med 12,7 mm.
- Stäng låsspaken **12** för att låsa basen.

Ta bort motorn från den fasta basen (Bild K)





- Ta bort batteripaketet från motorn. Se **Montering och borttagning av batteripaketet**.
- Öppna låsspaken **12** på basen.
- Fatta tag i motorenheten med ena handen, tryck ned båda snabbfrigöringsflikarna **45** samtidigt.
- Med den andra handen tar du tag i basen och drar motorn bort från basen.

Inställning: Nedsänkbar bas, endast DCW604 (Bild A, M)

För in motorn i den nedsänkbara basen

- Ta bort djupjusteringsringen **5** från motorn **6**. Den används inte med nedsänkbara basen.
NOTERA: Snäpp fast djupjusteringsringen på den fasta basen när den inte används för att förhindra att den tappas bort.
- Öppna den nedsänkbara basens låsspak **40**.
- Se till att spindellåsknappen är riktad framåt. Sätt in motorn **6** i basen genom att rikta in skårorna på motorn mot styrpinarna **17** på basen. Skjut ned motorn till motorn stoppas på motorstoppet **19**.
- Stäng låsspaken **40**.

Inställning av nedsänkbara fräsdjupet (Bild M)

-  **WARNING: Risk för skärsår. Hantera inte revolverstoppet medan fräsverktyget körs. Detta för att dina händer kommer för nära fräshuvudet.**
-  **WARNING: För att förhindra att kontrollen förloras, dra ALLTID åt rörelsebegränsningsmuttrarna tillsammans. Oavsiktlig rörelse kan förhindra fullständig tillbakadragande av bitsen.**
-  **WARNING: För att förhindra att kontrollen förloras, ställ in rörelsebegränsningsmuttrarna så att bitsen kan dras tillbaka in i fräsen, fritt från arbetsstycket.**
-  **WARNING: För att minska risken för skador justera ALDRIG eller ta bort stoppmuttern. Motorn kan fränkopplas vilket resulterar i att kontrollen förloras.**
-  **SE UPP: Stäng av fräsen innan fräshuvudet sänks ned i arbetsstycket.**

- Lås sänkmekanismen genom att dra ned sänklåsspaken **16**. Skjut försiktigt ned de två handtagen för att sänka ned fräsen så långt det går, låt bitsen knappt vidröra arbetsstycket.
- Lås sänkmekanismen genom att lossa sänklåsspaken **16**.

- Lossa djupjusteringsspaken **15** genom att vrida vingskruven **41** moturs.
- Skjut djupjusteringsspaken **15** nedåt så att den träffar lägsta revolverstoppet **14**.
- Skjut nolljusteringsfliken **42** på djupjusteringsspaken nedåt så att överkanten på den möter noll på djupjusteringsskalan **43**.
- Ta tag överst i den räfflade delen av djupjusteringsspaken **15** och skjut den uppåt så att fliken **42** ligger i linje med önskat fräsdjup på djupjusteringsskalan **43**.
- Dra åt vingskruven **41** för att hålla djupjusteringsspaken på plats.
- Med båda händerna på handtagen lossas nedsänkningsmekanismen genom att dra nedsänknings låsspak **16** nedåt. Nedsänkningsmekanismen och motorn kommer att flyttas uppåt. När fräsen är nedsänkt kommer djupjusteringsspaken att träffa revolverstoppet vilket gör att fräsverktyget når exakt önskat djup.

Använda det roterande revolverhuvudet för trappstegsfräsning (Bild M)

Om fräsdjupet är större än vad som är acceptabelt i en enda fräsning, vrid på revolverhuvudet så att djupspaken **15** initialt ligger i linje med ett större revolverstopp. Efter varje fräsning vrid på revolverhuvudet så att stoppet ställs in med kortare poster tills det slutgiltiga djupet på fräsningen uppnåtts.

 **WARNING: Hantera inte revolverstoppet medan fräsverktyget körs. Detta för att dina händer kommer för nära fräshuvudet.**

Fininställning av fräsdjup (Bild M)

Den räfflade knoppen **44** i nedre änden av djupjusteringsspaken kan användas för att göra mindre justeringar.

- För att minska fräsdjupet, vrid knoppen medurs (sett från fräsverktyget ovasida).
- För att öka fräsdjupet, vrid knoppen moturs (sett från fräsverktyget ovasida).

NOTERA: En hel vridning av ratten resulterar i en ändring på omkring 1 mm i djup.

För in motorn från nedsänkbara basen (Bild M)

- Ta bort batteripaketet från motorn. Se **Montering och borttagning av batteripaketet**.
- Öppna låsspaken **40** på basen.
- Ta tag i motorn med ena handen och basen med den andra handen, dra bort motorn från den nedsänkbara basen.

ANVÄNDNING

Bruksanvisning

-  **WARNING: Laktta alltid säkerhetsinstruktionerna och tillämpbara bestämmelser.**
-  **WARNING: För att minska risken för allvarlig personskada, stäng av verktyget och koppla bort batteripaketet innan du gör några justeringar eller tar bort/installerar tillsatser eller tillbehör. En oavsiktlig igångsättning kan orsaka personskada.**

Korrekt Handplacering (Bild N1, N2)



VARNING: För att minska risken för allvarlig personskada, använd **ALLTID** korrekt handställning, så som visas.



VARNING: För att minska risken för allvarlig personskada, håll **ALLTID** verktyget säkert, för att förekomma en plötslig reaktion.

När den fasta basen används skall ena handen vara ovanpå batteriet och den andra handen runt den fasta basen (Bild N1). När den nedsänkbara basen används, ta tag i sidohandtagen såsom visas i Bild N2.

Starta och stoppa motorn (Bild A)



FÖRSIKTIGHET: Innan verktyget startas rensa arbetsområdet från alla främmande föremål. Hålls också ett fast grepp i verktyget för att hålla mot startreaktionskraften.



FÖRSIKTIGHET: För att undvika personskador och/eller skador på avslutat arbete låt alltid motorn stanna HELT OCH HÅLLET innan verktyget läggs ned.

För att slå på motorn, tryck på sidan av dammskyddade omkopplaren **3** där det står "ON" och motsvarar symbolen "I." För att stäng av enheten, tryck på sidan av omkopplaren där det står "OFF" och motsvarar symbolen "O."

Fräsning med nedsänkbar bas (Bild C)

Ställ in fräsen att använda den fasta basen genom att följa instruktionerna i sektionen **Montering och justering**.

Efter att fräsen ställts in, installera batteripaketet såsom visas i bild C, ställ sedan in fräshastigheten (se **Välja fräshastighet**).

NOTERA: Mata alltid fräsen i motsatt riktning mot fräsens rotationsriktning.

Fräsning med nedsänkbar bas, endast DCW604 (Bild A)

NOTERA: Fräsdjupet är låst i nedsänkbara basens standardstatus. Sänklåset kräver att användaren aktiverar "frigöringen för att låsa" nedsänkingsmekanismen.

- Tryck på nedsänkningens låsspak **16** och sänk ned överfräsen tills bitsen når inställt djup.
- Lossa nedsänkningens låsspak **16** när önskat djup uppnåtts.

NOTERA: Frigöringen av nedsänkningens låsspak låser automatiskt motorn på plats.

NOTERA: Om ytterligare motstånd behövs använd handen för att trycka ned nedsänkningens låsspak.

NOTERA: Om ytterligare klämkraft behövs, tryck på låsspaken ytterligare för att dra åt i riktning medurs.

- Gör urfräsningen.
- Nedtryckning av nedsänkningens låsspak kommer att aktivitera låsmekanismen vilket gör att fräsbitsen lösgörs från arbetsstycket.
- Stäng av fräsverktyget.

Matarriktning (Bild O)

Matarriktningen är mycket viktigt vid fräsning och kan avgöra skillnaden mellan ett lyckat arbete och ett förstört

projekt. Bilderna visar korrekt matarriktning för några typiska urfräsningar. En generell regel att följa är att flytta routern i riktning moturs för en fräsning på utsidan och i riktning medurs vid fräsning på insidan.

Forma utsidans kant på ett arbetsstycke genom att följa dessa steg:

- Forma änden från vänster till höger.
- Forma den raka sidan med förflyttning från vänster till höger.
- Forma den andra kortänden.
- Avsluta med den kvarvarande raka kanten.

Välja fräshastighet (Bild A)

Se **Hastighetsvaltabellen** för att välja en fräshastighet. Vrid på den variabla hastighetsratten **4** för att kontrollera fräshastigheten.

Mjukstartsfunktion

De kompakta fräsarna är utrustade med elektronik för mjukstartfunktion som minimerar vridmomentet vid start hos motorn.

Variierbar hastighetskontroll (Bild A)

Denna fräs är utrustad med en variabel hastighetsratt **4** med 7 hastigheter mellan 16000 och 25500 RPM. Ställ in hastigheten genom att vrida på den variabla hastighetsratten **4**.

OBSERVERA: Vid arbete i låg och medelhastighet förhindrar hastighetskontrollen att motorhastigheten minskas. Om du förväntar dig att höra en hastighetsändring och fortsätter att belasta motorn kan du skada motorn genom överhettning. Minska fräsdjupet och/eller minska matningshastigheten för att förhindra att verktyget skadas.

De kompakta fräsen är utrustade med elektronik för övervakning och bibehållande av hastigheten hos verktyget under fräsningen.

HASTIGHETSVALTABELL*

RATTINSTÄLLNING	UNGEFÄR RPM	ANVÄNDNING
1	16000	Bits och fräsar med stor diameter
2	17500	
3	19100	
4	20700	Bits och fräsar med liten diameter. Mjukt trä, plast, laminat.
5	22300	
6	23900	
7	25500	

*Hastigheterna i denna tabell är ungefärliga och är endast till som referens. Din fräs kanske inte producerar exakt den hastighet som listas för rattinställningen.

NOTERA: Gör flera lätta passeringar istället för en stor passering för bättre kvalitet på arbetet.

Arbetsbelysning (Bild A)

Det finns en arbetsbelysning **10** placerad på fronten av motorn **6**. Stäng av arbetsbelysningen genom att släppa upp

strömbrytaren **3**. Arbetsbelysning förblir påslagen 20 sekunder efter att strömbrytaren flyttas till avstängd position.

NOTERA: Arbetsbelysningarna är till för att belysa det omedelbara arbetsområdet och är inte avsedd att användas som ficklampa.

NOTERA: Om arbetsbelysningen blinkar, kontrollera batteriet, det kan vara svagt. Om den fortfarande blinkar efter batteribyte skall enheten lämnas till ett servicecenter för utvärdering.

UNDERHÅLL

Ditt elverktyg från har konstruerats för att arbeta över en lång tidsperiod med minimalt underhåll. Kontinuerlig tillfredsställande drift beror på ordentlig verktygsvård och regelbunden rengöring.



VARNING: För att minska risken för allvarlig personskada, stäng av verktyget och koppla bort batteripaketet innan du gör några justeringar eller tar bort/installerar tillsatser eller tillbehör. En oavsiktlig igångsättning kan orsaka personskada.

Laddaren och batteripaketet är inte servicebara.



Smörjning

Ditt elverktyg behöver ingen ytterligare smörjning.



Rengöring



VARNING: Blås bort smuts och damm från huvudkåpan med torr luft varje gång du ser smuts samlas i och runt lufthålen. Bär godkända ögonskydd och godkänt dammfilterskydd när du utför denna procedur.



VARNING: Använd aldrig lösningsmedel eller andra skarpa kemikalier för att rengöra de icke-metalliska delarna på verktyget. Dessa kemikalier kan försvaga de material som används i dessa delar. Använd en trasa som bara är fuktad med vatten och mild tvål. Låt aldrig någon vätska komma in i verktyget; sänk aldrig ner någon del av verktyget i en vätska.

Vaxning av motorn och basen



För att bibehålla en smidig hantering när motorenheten flyttas i förhållande till basen kan utsidan på motorn och insidan av basen vaxas med någon standardpasta eller flytande vax. Enligt tillverkarens instruktioner gnugga in vaxet på ytterdiametern av motorenheten och på inre diameter av basen. Låt vaxet torka och polera bort överskottet med en mjuk trasa.

Valfria tillbehör



VARNING: Eftersom andra tillbehör än de som erbjuds av DEWALT inte har testats med denna produkt, kan användningen av sådana tillbehör med detta verktyg vara riskabelt. För att minska risken för personskada bör endast tillbehör som rekommenderas av DEWALT användas med denna produkt.

Rådfråga din återförsäljare för vidare information angående lämpliga tillbehör.

Att skydda miljön



Separat insamling. Produkter och batterier som är märkta med denna symbol får inte kastas i den vanliga hushållssoporna.



Produkter och batterier innehåller material som kan återvinnas och återanvändas vilket minskar behovet av råmaterial. Återvinn elektriska produkter och batterier enligt lokala bestämmelser. Ytterligare information finns tillgängligt på www.2helpU.com.

Laddningsbart Batteripaket

Det här långlivade batteripaketet måste laddas när det inte längre producerar tillräcklig energi för arbeten som tidigare lätt utförts. Det bör omhändertas med lämpliga miljöhänsyn vid slutet av dess fungerande livslängd:

- Ladda ur batteripaketet fullständigt och ta sedan ut det ur produkten.
- Litiumjonbatteripaketet celler är återvinningsbara. Lämn dem hos din återförsäljare eller på en återvinningsstation. De insamlade batteripaketerna kommer att återvinnas eller avyttras korrekt.

ŞARJLI FIRÇASIZ FREZE

DCW600, DCW604

Tebrikler!

Bir DEWALT aleti seçtiniz. Uzun süreli deneyim, sürekliliği ürün geliştirme ve yenilik DEWALT markasının profesyonel elektrikli alet kullanıcıları için en güvenilir ortaklardan birisi haline gelmesini sağlamaktadır.

Teknik Özellikleri

		DCW600	DCW604
Voltaj	V_{bc}	18	18
Tip		1	1
Akü tipi		Li-Ion	Li-Ion
Çıkış gücü	W	930	930
Yüksüz hız	rpm	16000– 25500	16000– 25500
Freze taşıyıcı		1 kolom	2 kolommen
Freze taşıyıcı stroku	mm	55	55
Bilezik Boyutu	mm	8	8
Kesici Çapı, maksimum	mm	30	30
Ağırlık (akü hariç)	kg	1,54	2,40

Bu standart uyarınca gürültü ve/veya titreşim değerleri (triaks vektör toplamı): EN60745-2-17:

L_{PA} (ses basıncı düzeyi)	dB(A)	73	73
L_{WA} (akustik güç düzeyi)	dB(A)	84	84
K (akustik gücü belirsizliği)	dB(A)	3	3
Titreşim emisyon değeri $a_h =$	m/s^2	4,7	4,7
Belirsizlik K =	m/s^2	2,7	2,7

Bu bilgi sayfasında verilen titreşim ve/veya gürültü emisyonu düzeyi, EN60745'de belirtilen standart teste uygun olarak ölçülmüştür ve aletleri birbiriyle karşılaştırmak için kullanılabilir. Maruz kalmaya dönük bir ön değerlendirme olarak kullanılabilir.

UYARI: Beyan edilen titreşim ve/veya gürültü emisyon düzeyi, aletin ana uygulamalarını yansıtır. Bununla birlikte alet farklı uygulamalar için, farklı aksesuarlar veya yeterince bakım yapılmadan kullanıldığında, titreşim ve/veya gürültü emisyonu değişebilir. Bu, toplam çalışma süresindeki maruz kalma seviyesini önemli ölçüde artırabilir.

Titreşim ve/veya gürültü maruz kalma seviyesine ilişkin bir tahminde bulunurken aletin kapalı kaldığı veya çalıştığı ancak gerçekte işi yapmadığı zamanlar da dikkate alınmalıdır. Bu, toplam çalışma süresindeki maruziyet düzeyini önemli ölçüde azaltabilir.

Operatörü titreşim ve/veya gürültünün etkilerinden korumak için aşağıdakiler gibi ilave güvenlik önlemleri tanımlayın: aleti ve aksesuarları iyi koruyun, ellerinizi sıcak tutun (titreşim için uygundur), çalışma sürelerini iyi organize edin.

AT Uygunluk Beyanlatı

Makine Direktifi



Şarjlı Firçasız Freze DCW600, DCW604

DEWALT, **Teknik Özellikleri** bölümünde açıklanan bu ürünlerin aşağıda belirtilen yönergelere uygun olduğunu beyan eder: 2006/42/AT, EN60745-1:2009+A11:2010, EN60745-2-17:2010.

Bu ürünler ayrıca 2014/30/EU ve 2011/65/EU Direktiflerine de uygundur. Daha ayrıntılı bilgi için, lütfen aşağıdaki adresten DEWALT ile temas kurun veya kılavuzun arka kapağına bakın.

Bu belge altında imzası bulunan yetkili, teknik dosyanın derlenmesinden sorumludur ve bu beyanı DEWALT adına vermiştir.

Markus Rompel
PTE-Avrupa, Mühendislik Birimi Genel Müdür Yardımcısı
DEWALT, Richard-Klinger-Straße 11,
D-65510, Idstein, Almanya
15.03.2019



UYARI: Yaralanma riskini azaltmak için, kullanım kılavuzunu okuyun.

Tanımlar: Güvenlik Talimatları

Aşağıdaki tanımlar her işaret sözcüğü ciddiyet derecesini gösterir. Lütfen kılavuzu okuyunuz ve bu simgelere dikkat ediniz.



TEHLİKE: Engellenmemesi halinde **ölüm veya ciddi yaralanma** ile sonuçlanabilecek **çok yakın bir tehlikeli durumu** gösterir.



UYARI: Engellenmemesi halinde **ölüm veya ciddi yaralanma** ile sonuçlanabilecek **potansiyel bir tehlikeli durumu** gösterir.



DİKKAT: Engellenmemesi halinde **önemsiz veya orta dereceli yaralanma** ile sonuçlanabilecek **potansiyel bir tehlikeli durumu** gösterir.

İKAZ: Engellenmemesi halinde **maddi hasara neden olabilecek, yaralanma ile ilişkisi olmayan durumları** gösterir.



Elektrik çarpması riskini belirtir.

Aküler				Şarj Aletleri/Şarj Süreleri (Dakika)							
Kat. #	V _{DC}	Ah	Ağırlık (kg)	DCB104	DCB107	DCB112	DCB113	DCB115	DCB118	DCB132	DCB119
DCB546	18/54	6,0/2,0	1,05	60	270	170	140	90	60	90	X
DCB547	18/54	9,0/3,0	1,46	75*	420	270	220	135*	75*	135*	X
DCB548	18/54	12,0/4,0	1,44	120	540	350	300	180	120	180	X
DCB181	18	1,5	0,35	22	70	45	35	22	22	22	45
DCB182	18	4,0	0,61	60/40**	185	120	100	60	60/40**	60	120
DCB183/B	18	2,0	0,40	30	90	60	50	30	30	30	60
DCB184/B	18	5,0	0,62	75/50**	240	150	120	75	75/50**	75	150
DCB185	18	1,3	0,35	22	60	40	30	22	22	22	X
DCB187	18	3,0	0,54	45	140	90	70	45	45	45	90
DCB189	18	4,0	0,54	60	185	120	100	60	60	60	120

*Veri kodu 201811475B veya sonrası

**Veri kodu 201536 veya sonrası



Yangın riskini belirtir.

ELEKTRİKLİ EL ALETLERİ İÇİN GENEL GÜVENLİK TALİMATLARI



UYARI: Bütün güvenlik uyarılarını ve talimatlarını mutlaka okuyun. Bu talimatların herhangi birisine uyulmaması elektrik çarpması, yangın ve/veya ciddi yaralanma riskine neden olabilir.

BÜTÜN UYARI VE GÜVENLİK TALİMATLARINI İLERİDE BAKMAK ÜZERE SAKLAYIN

Uyanlarda yer alan «elektrikli alet» terimi şebeke elektrikle (kablolu) veya akü/pille (şarjlı) çalışan elektrikli aletinizi ifade etmektedir.

1) Çalışma alanının Güvenliği

- Çalışma alanını temiz ve aydınlık tutun.** Karışık ve karanlık alanlar kazaya davetiye çıkarır.
- Elektrikli aletleri, yanıcı sıvılar, gazlar ve tozların bulunduğu yerler gibi yanıcı ortamlarda çalıştırmayın.** Elektrikli aletler, toz veya dumanları ateşleyebilecek kıvılcımlar çıkarır.
- Bir elektrikli aleti çalıştırırken çocuklardan ve etraftaki kişilerden uzak tutun.** Dikkatinizi dağıtıcı şeyler kontrolü kaybetmenize neden olabilir.

2) Elektrik Güvenliği

- Elektrikli aletlerin fişleri prizlere uygun olmalıdır.** Fiş üzerinde kesinlikle hiçbir değişiklik yapmayın. Topraklı elektrikli aletlerde hiçbir adaptör fişi kullanmayın. Değiştirilmemiş fişler ve uygun prizler elektrik çarpması riskini azaltacaktır.
- Borular, radyatörler, ocaklar ve buzdolapları gibi topraklanmamış yüzeylerle vücut temasından kaçının.** Vücudunuzun topraklanması halinde yüksek bir elektrik çarpması riski vardır.
- Elektrikli aletleri yağmura maruz bırakmayın veya ıslatmayın.** Elektrikli alete su girmesi elektrik çarpması riskini arttıracaktır.

3) Kişisel Güvenlik

- Elektrikli bir aleti kullanırken her zaman dikkatli olun, yaptığınız işe yoğunlaşın ve sağduyulu davranın.** Elektrikli bir aleti yorgunken veya ilaç ya da alkolün etkisi altındayken kullanmayın. Elektrikli aletleri kullanırken bir anlık dikkatsizlik ciddi kişisel yaralanmayla sonuçlanabilir.
- Kişisel koruyucu ekipmanları mutlaka kullanın. Daima koruyucu gözlük takın.** Koşullara uygun toz maskesi, kaymayan güvenli ayakkabıları, baret veya kulaklık gibi koruyucu donanımların kullanılması kişisel yaralanmaları azaltacaktır.
- İstem dışı çalıştırılmasını önleyin. Aleti güç kaynağına ve/veya aküye bağlamadan, yerden kaldırmadan veya taşımadan önce düğmenin kapalı konumunda olduğundan emin olun.** Aleti, parmağınız düğme üzerinde bulunacak şekilde taşımak veya açık konumdaki elektrikli aletleri elektrik şebekesine bağlamak kazaya davetiye çıkarır.
- Elektrikli aleti açmadan önce tüm ayarlama anahtarlarını çıkartın.** Elektrikli aletin hareketli bir parçasına takılı kalmış bir anahtar kişisel yaralanmaya neden olabilir.

- e) **Ulaşmakta zorlandığınız yerlerde kullanmayın. Daima sağlam ve dengeli basın.** Bu, beklenmedik durumlarda elektrikli aletin daha iyi kontrol edilmesine olanak tanır.
- f) **Uygun şekilde giyinin. Bol elbiseler giymeyin ve takı takmayın. Saçınızı, elbiselerinizi ve eldivenlerinizi hareketli parçalardan uzak tutun.** Bol elbiseler ve takılar veya uzun saç hareketli parçalara takılabilir.
- g) **Eğer kullandığınız üründe toz emme ve toplama özellikleri olan ataşmanlar varsa bunların bağlı olduğundan ve doğru şekilde kullanıldığından emin olun.** Bu ataşmanların kullanılması tozla ilgili tehlikeleri azaltabilir.
- h) **Aletlerin sık kullanımı sonucu oluşan aşınalığın keyfi davranışta bulunmanız ve aletle ilgili güvenlik ilkeleri ihmal etmenize neden olmasına izin vermeyin.** Dikkatsiz bir hareket bir anda ciddi yaralanmalara neden olabilir.

4) Elektrikli Aletlerin Kullanımı ve Bakımı

- a) **Elektrikli aleti zorlamayın. Uygulamanız için doğru elektrikli aleti kullanın.** Doğru elektrikli alet, belirlendiği kapasite ayarında kullanıldığında daha iyi ve güvenli çalışacaktır.
- b) **Düğme açmıyor ve kapatmıyorsa elektrikli aleti kullanmayın.** Düğmeyle kontrol edilemeyen tüm elektrikli aletler tehlikelidir ve tamir edilmesi gerekmektedir.
- c) **Herhangi bir ayar, aksesuar değişimi veya elektrikli aletlerin saklanması öncesinde fişi güç kaynağından çekin ve/veya eğer demonte edilebilir tipteyse, bataryayı aletten ayırın.** Bu tür önleyici güvenlik tedbirleri elektrikli aletin istem dışı olarak çalıştırılması riskini azaltacaktır.
- d) **Elektrikli aleti, çocukların ulaşamayacağı yerlerde saklayın ve elektrikli aleti tanımayan veya bu talimatları bilmeyen kişilerin elektrikli aleti kullanmasına izin vermeyin.** Elektrikli aletler, eğitimsiz kullanıcıların elinde tehlikelidir.
- e) **Elektrikli aletleri iyi durumda muhafaza edin. Hareketli parçalardaki hizalama hatalarını ve tutuklukları, parçalardaki kırılmaları ve elektrikli aletin çalışmasını etkileyebilecek tüm diğer koşulları kontrol edin. Hasarlı ise, elektrikli aleti kullanmadan önce tamir ettirin.** Kazaların çoğu, elektrikli aletlerin bakımının yeterli şekilde yapılmamasından kaynaklanır.
- f) **Kesim aletlerini keskin ve temiz tutun.** Bakımı uygun şekilde yapılmış keskin kesim uçlu kesim aletlerinin sıkışma ihtimali daha düşüktür ve kontrol edilmesi daha kolaydır.
- g) **Elektrikli aleti, aksesuarlarını ve aletin diğer parçalarını kullanırken bu talimatlara mutlaka uyun ve çalışma ortamının koşullarını ve yapılacak işin ne olduğunu göz önünde bulundurun.** Elektrikli aletin öngörülen işlemler dışındaki işlemler için kullanılması tehlikeli durumlara neden olabilir.

- h) **Tüm tutamakları ve tutma yerlerini kuru, temiz ve üzerinde yağ ile gres bulunmayacak şekilde muhafaza edin.** Kaygan tutamaklar ve tutma yerleri, beklenmedik durumlarda aletin güvenli bir şekilde tutulması ve kontrol edilmesine izin vermez.

5) Şarjlı Aletlerin kullanımı ve bakımı

- a) **Sadece üretici tarafından belirtilen şarj cihazı ile şarj edin.** Bir akü tipine uygun bir şarj cihazı başka tipte bir aküyü şarj etmek için kullanıldığında yangın riski yaratabilir.
- b) **Elektrikli aletleri yalnızca özel olarak tanımlanmış akülerle kullanın.** Başka akülerin kullanılması yaralanma ve yangın riskine yol açabilir.
- c) **Akü kullanımda değilken, ataç, bozuk para, anahtar, çivi, vida veya terminaller arasında kontage neden olabilecek diğer küçük metal nesnelere uzak tutulmalıdır.** Akü terminallerinin birbirine kısa devre yapılması yanıklara veya yangına neden olabilir.
- d) **Uygun olmayan koşullarda, akü sıvı sızıntısı yapabilir; sıvıya temas etmekten kaçının. Kazara temas etmeniz halinde suyla yıkayın. Sıvı, gözlerinize temas ederse, ayrıca bir doktora başvurun.** Aküden sıvı sızması tahriş veya yanıklara neden olabilir.
- e) **Hasarlı ya da modifiye edilmiş bir batarya veya aleti kullanmayın.** Hasarlı ya da modifiye edilmiş bataryalar yangın, patlama veya yaralanma riskiyle sonuçlanan beklenmedik durumlara neden olabilir.
- f) **Bir batarya veya aleti ateşe veya aşırı ısıya maruz bırakmayın.** 130 °C üzeri ısı veya ateşe maruz kalması patlamaya neden olabilir.
- g) **Tüm şarj talimatlarına uyun ve talimatlarda belirtilen sıcaklık aralığı dışında batarya veya aleti şarj etmeyin.** Doğru olmayan şekilde veya belirtilen aralık dışındaki sıcaklıklarda şarj edilmesi bataryaya hasar verebilir ve yangın riskini artırabilir.

6) Servis

- a) **Elektrikli aletinizi, sadece orijinal yedek parçalarını kullanıldığı yetkili DEWALT servisine tamir ettirin.** Bu, elektrikli aletin güvenliğinin muhafaza edilmesini sağlayacaktır.
- b) **Hasar görmüş bataryalara asla serviste bulunmayın.** Bataryaların servisi sadece üretici veya yetkili servis tarafından yapılabilir.

Kompakt Frezeler için Özel Ek Güvenlik Önlemleri

- **İş parçasını stabil bir yüzeye sabitlemek ve desteklemek için kelepçe veya başka pratik yöntemler kullanın.** İş parçasını elle tutmak veya vücudunuza dayamak dengesizliğe ve kontrol kaybına neden olabilir.
- **Metal KESMEYİN.**
- **Tüm tutamakları ve tutma yerlerini kuru, temiz ile üzerinde yağ ve gres bulunmayacak şekilde muhafaza edin.** Bu, aletin daha iyi kontrol edilmesini sağlar.

- **Başlangıç torkuna karşı koymak için aleti iki elinizle tutmaya devam edin.** Aleti çalışırken daima sıkıca kavrayın.
- **Bazı uç tasarımları, güvenlik veya performans açısından belirli hızlar gerektirdiğinden, daima uç üreticisinin hız önerilerini izleyin.** Uygun hızdan emin değilseniz veya herhangi bir sorunla karşılaşıyorsanız, uç üreticisine başvurun.
- **Ellerinizi kesme alanından uzak tutun. İş parçasının altına asla hiç bir sebepten ötürü uzanmayın.** Keserken, freze tabanını iş parçasıyla sıkıca temas halinde tutun.
- **Motor ünitesini freze tabanlarından birine takılı olmadığı zaman asla çalıştırmayın.** Motor elle kullanılmak üzere tasarlanmamıştır.
- **Kesme basıncını sabit tutun.** Motora aşırı yüklenmeyin.
- **Keskin uçlar kullanın.** Kır uçlar frezenin basınç altında sapmasına veya durmasına neden olabilir.
- **Frezezi aşağı koymadan önce motorun tamamen durduğunu emin olun.** Alet aşağı koyulduğu zaman uç halen dönüyorsa bu durum kaza ya da hasara neden olabilir.
- **Motoru çalıştırmadan önce freze ucunun iş parçasına temas etmediğinden emin olun.** Motor başlatıldığı zaman freze ucu iş parçasına temas ediyorsa, freze hasar ya da kazaya neden olacak şekilde zıplayabilir.
- **Ayarlamaları yapmadan veya uçları değiştirmeden önce DAİMA bataryayı çıkartın.**
- **Fiziksel yaralanmayı önlemek için motor çalışırken ellerinizi uçlardan uzak tutun.**
- **Kullanımdan hemen sonra uca asla dokunmayın.** Aşırı derecede sıcak olabilir.
- **Boydan boya keserken freze ucu için iş parçasının altında boşluk bırakın.**
- **Ucu kaymasını önlemek için bilezik somununu iyice sıkın.**
- **Bilezik somununu bir uç olmadan asla sıkmayın.**
- **Bu alette 30 mm'yi aşan bir çapa sahip freze uçlarını kullanmayın.**
- **Yükselerek kesmeden (Şekil O'da gösterilenden ters yönde kesme) kaçının. Yükselerek kesme, olası yaralanmalara neden olacak türden kontrol kaybını artırır.** Yükselerek kesme gerekli olduğu zaman (bir köşe çevresinde takviye yapma), frezenin kontrolünü kaybetmemek için son derece dikkatli olun. Küçük kesimler açın ve her geçişte en az malzemeyi çıkarın.
- **Daima aletinizin bileziğine uygun mil çapına sahip düz kesiciler, yivli kesiciler, profil kesiciler, yarma kesiciler veya oluklu bıçaklar kullanın.**
- **Daima min. 30000 min⁻¹ hızına uygun ve ilgili şekilde işaretlenmiş uçlar kullanın.**
- **Frezezi baş aşağı veya yatay konumda elle tutmayın.** Talimatlara göre uygun şekilde takılmazsa motor tabandan ayrılabilir.
- **Motoru çalıştırmadan önce, çalışma alanındaki tüm yabancı maddeleri temizleyin.**
- **Bir freze tezgahında kullanmayın.**
- **Kıymık kalkanını (varsa) daima temiz ve yerinde tutun.**

- **Motor çalışırken mil kilitleme düğmesine basmayın.** Bunu yapmanın durumunda mil kilidi hasar görebilir.
- **Çalışma yüzeyinin çiviler ve diğer yabancı cisimlerden daima arınmış olduğundan emin olun.** Bir çiviyi kesmek, ucun ve aletin sapmasına neden olabilir.

Diğer Tehlikeler

Emniyet tedbirlerini düzenleyen yönetmeliğin uygulanmasına ve emniyet sağlayıcı aygıtların kullanılmasına rağmen, başka belirli risklerden kaçınılamaz. Bunlar:

- **Duyuma bozukluğu.**
- **Sıçrayan parçacıklardan kaynaklanan yaralanma riski.**
- **Çalışma sırasında ısınan aksesuarlardan kaynaklanan yanık tehlikesi.**
- **Uzun süreli kullanımdan kaynaklanan yaralanma riski.**

BU TALİMATLARI SAKLAYIN

Şarj Cihazları

DEWALT şarj cihazlarının ayara ihtiyacı yoktur ve olabildiğince kolay çalıştırılmak üzere tasarlanmıştır.

Elektrik Güvenliği

Elektrik motoru, sadece tek bir gerilim ile çalışacak şekilde ayarlanmıştır. Her zaman akü voltajının aletin üretim etiketinde belirlenmiş değerleri uyup uymadığını kontrol edin. Aynı zamanda şarj cihazınızın voltajının ana şebeke voltajınızla aynı olduğundan emin olun.



DEWALT şarj cihazınızın EN60335 standardına uygun olarak çift yalıtımlıdır; bu nedenle, topraklama kablosuna gerek yoktur.

Güç kablosu hasarlıysa, DEWALT yetkili servisinden temin edilebilen özel olarak hazırlanmış bir kabloyla değiştirilmelidir.

Uzatma Kablolarının Kullanımı

Kesinlikle gerekli olmadıkça bir uzatma kablosu kullanılmamalıdır. Daima şarj cihazınızın elektrik girişine uygun (**Teknik Özellikleri** bölümüne bakın), onaylı bir uzatma kablosu kullanın. Minimum iletken boyutu 1 mm²'dir; maksimum uzunluk 30 m'dir.

Bir kablo makarası kullanırken, kabloyu daima sonuna kadar açın.

Tüm Akü Şarj Cihazları İçin Önemli Güvenlik Talimatları

BU TALİMATLARI SAKLAYIN: Bu kılavuz uyumlu şarj cihazları hakkında önemli güvenlik ve çalışma talimatları içerir (**Teknik Özellikleri** bölümüne bakın).

- **Şarj cihazını kullanmadan önce şarj cihazının, akünün ve üründe kullanılan akünün üzerindeki talimatları ve uyarıcı işaretleri okuyun.**



UYARI: Elektrik çarpması tehlikesi. Şarj cihazının içine sıvı kaçmasına izin vermeyin. Elektrik çarpmasına neden olabilir.



UYARI: Alet, 30mA akımı aşmayan akım kesici cihazla beraber kullanılmaya tavsiye edilir.



DIKKAT: Yanma tehlikesi. Yaralanma riskini azaltmak için, yalnızca DEWALT şarj edilebilir akülerini şarj edin.

Diğer akü tipleri patlayarak yaralanmanıza veya hasar meydana gelmesine yol açabilir.





DİKKAT: Çocuklar, cihazla oynamalarını önlemek amacıyla kontrol altında tutulmalıdır.

İKAZ: Belirli koşullar altında, şarj cihazı güç kaynağına takılıyken, şarj içindeki açık şarj kontakları yabancı maddeler tarafından kısa devre yapılabilir. Bunlarla sınırlı olmamak kaydıyla iletken nitelikteki çelik yünü, alüminyum folyo veya metal parçacık birikimi gibi yabancı maddeler şarj cihazının yuvalarından uzak tutulmalıdır. Yuvada akü yokken şarj cihazını daima güç kaynağından çıkarın. Şarj cihazının fişini temizlemeden önce çıkarın.

- **Aküyü bu kılavuzdaki şarj cihazlarından başka cihazlarla şarj etmeye ÇALIŞMAYIN.** Şarj cihazı ve akü özellikle birlikte çalışacak şekilde tasarlanmıştır.
- **Bu şarj cihazları DEWALT şarj edilebilir akülerini şarj etmekten başka kullanımlar için tasarlanmamıştır.** Başka kullanımlar yangın veya elektrik çarpmasına yol açabilir.
- **Şarj cihazını yağmura veya kara maruz bırakmayın.**
- **Şarj cihazını fişten çıkarırken kablodan değil fişten tutarak çekin.** Bu, elektrik fişine ve kablosuna hasar verilmesi riskini azaltır.
- **Kablonun üzerine basılmayacak, ortalıkta gezinmeyecek veya başka şekilde hasara ve gerginliğe maruz kalmayacak şekilde yerleştirildiğinden emin olun.**
- **Kesinlikle gerekli olmadıkça uzatma kablosu kullanmayın.** Yanlış uzatma kablosu kullanımı yangın veya elektrik çarpmasına neden olabilir.
- **Şarj cihazının üzerine herhangi bir eşya koymayın veya şarj cihazını havalandırma deliklerini kapatıp aşırı iç sıcaklığa neden olabilecek yumuşak bir yüzeye yerleştirmeyin.** Şarj cihazını herhangi bir ısı kaynağından uzaktaki bir yere koyun. Şarj cihazı muhafazanın üstündeki ve altındaki delikler aracılığıyla havalandırılır.
- **Şarj cihazını hasarlı kordon veya fişle çalıştırmayın—** bunları derhal değiştirin.
- **Şarj cihazını sert bir darbe aldıysa, düştüyse veya herhangi bir şekilde hasar gördüyse çalıştırmayın.** Yetkili bir servis merkezine götürün.
- **Şarj cihazını sökmeyin; servis veya onarım gerektiğinde yetkili bir servis merkezine götürün.** Yanlış yeniden takma elektrik çarpmasına veya yangına yol açabilir.
- **Elektrik kablosu hasarlı ise, bir tehlike oluşmasını önlemek için üretici ya da yetkili Servis Merkezi tarafından değiştirilmelidir.**
- **Herhangi bir temizlik işlemi yapmadan önce şarj cihazının fişini prizden çekin. Bu, elektrik çarpması riskini azaltır.** Aküyü çıkarmak bu riski azaltmaz.
- **ASLA 2 şarj cihazını bir arada bağlamaya çalışmayın.**
- **Şarj cihazı standart 230 V ev elektrik gücüyle çalışmak üzere tasarlanmıştır. Başka herhangi bir voltaj ile kullanmayı denemeyin.** Bu araba şarj cihazı için geçerli değildir.

Bir Bataryanın Şarj Edilmesi (Şek. [Fig.] C)





1. Bataryayı takmadan önce şarj cihazını uygun prize takın.

2. Bataryayı  şarj cihazına takın, bataryanın şarj cihazına tamamen oturduğundan emin olun. Devamlı yanıp sönen kırmızı (şarj) ışık, şarj işleminin başladığını gösterir.
3. Şarjın tamamlandığı, kırmızı ışığın sürekli yanmamasıyla belirtilir. Batarya tam olarak şarj edildikten sonra hemen kullanılabilir veya şarj cihazından bırakılabilir. Bataryayı şarj cihazından çıkarmak için, bataryanın üzerindeki batarya bırakma düğmesine  basın.

NOT: Lityum iyon bataryalardan maksimum performans almak ve bataryaların kullanım ömrünü uzatmak için, ilk kullanım öncesinde tam olarak şarj edin.

Şarj Cihazının Çalışması

Bataryanın şarj durumu için aşağıdaki göstergelere bakın.

Şarj Işıkları	
 şarj edilmesi	
 tamamen şarj oldu	
 sıcak/soğuk akü gecikmesi*	

*Bu işlem esnasında kırmızı ışık yanıp sönmeye devam edecek, fakat bir sarı ışık da yanacaktır. Akü uygun bir sıcaklığa ulaştığında, sarı ışık kapanacak ve şarj aleti şarj işlemine devam edecektir.

Uyumlu şarj cihazı arızalı bir aküyü şarj etmeyecektir. Şarj cihazı lambası yanmayarak arızalı bir bataryayı gösterecektir.

NOT: Bu aynı zamanda şarj cihazının arızalı olduğu anlamına da gelebilir.

Şarj cihazı bir sorun gösteriyorsa, şarj cihazını ve akü takımını test edilmek üzere yetkili bir servis merkezine gönderin.

Sıcak/Soğuk Paket Gecikmesi

Şarj aleti çok sıcak veya çok soğuk bir batarya tespit ettiğinde, otomatik olarak Sıcak/Soğuk Gecikmesini başlatarak batarya uygun sıcaklığa gelene kadar şarjı durdurur. Şarj aleti sonrasında otomatik olarak şarj moduna geçer. Bu özellik maksimum batarya ömrünü garanti eder.

Soğuk bir batarya sıcak bir bataryaya göre daha yavaş bir hızla şarj olacaktır. Akü takımı tüm şarj döngüsü boyunca daha yavaş bir hızda şarj olacaktır ve akü ısındığında bile maksimum şarj oranına geri dönmeyecektir.

DCB118 şarj cihazında bataryayı soğutmak için tasarlanmış bir dahili fan bulunmaktadır. Bataryanın soğutulması gerektiğinde bu fan otomatik olarak devreye girecektir. Fan doğru şekilde çalışmıyorsa veya havalandırma yuvaları tıkanmışsa şarj cihazını kesinlikle kullanmayın. Şarj cihazının içerisine yabancı maddelerin girmesine izin vermeyin.

Elektronik Koruma Sistemi

XR Li-Ion cihazları aşırı yük, aşırı ısınma veya tamamen boşalmadan koruyacak bir Elektronik Koruma Sistemi ile birlikte tasarlanmıştır.

Elektronik Koruma Sistemi devreye girerse alet otomatik olarak kapatılacaktır. Bu durum gerçekleşirse lityum iyon aküyü tamamen şarj olana dek bir şarj cihazının üzerine koyun.

Duvara Montaj

Bu şarj cihazları duvara monte edilebilir veya bir masa veya çalışma tezgahı üzerinde yukarı doğru durabilir şekilde tasarlanırlar. Duvara monte edilecekse şarj aletini bir elektrik prizinin yakınında veya bir köşe veya hava akımını engelleyebilecek diğer engellerden uzakta konumlandırın. Şarj cihazının arka tarafını montaj vidalarının duvar üzerindeki yerini belirlemek amacıyla şablon olarak kullanın. Şarj aletini (ayrıca satın alınan) en az 25,4 mm uzunluğunda ve 7–9 mm bir vida başı çapına sahip, ahşap üzerine vidalandığında vida başının açıkta olan kısmı yaklaşık 5,5 mm optimal bir derinlik bırakacak şekilde vidalayararak monte edin. Şarj cihazının arkasındaki yuvaları vidaların açıkta olan kısımlarıyla hizalayın ve onları yuvalara tam olarak oturtun.

Şarj Cihazı Temizlik Talimatları

UYARI: Elektrik çarpması tehlikesi. Temizlik öncesinde AC çıkışı bağlantısını kesin. Şarj cihazının dış yüzündeki kir ve yağ bir bez parçası yada metal olmayan bir fırça kullanılarak çıkarılabilir. Su veya temizlik solüsyonları kullanmayın. Aletin içine herhangi bir sıvının girmesine izin vermeyin; aletin herhangi bir parçasını bir sıvı içine daldırmayın.

Akü

Tüm Aküler İçin Önemli Güvenlik Talimatları

Yedek aküleri sipariş ederken, katalog numarasını ve voltajı eklediğinizden emin olun.

Akü, kutudan şarjı dolu olarak çıkmaz. Aküyü ve şarj cihazını kullanmadan önce, aşağıdaki güvenlik talimatlarını dikkatlice okuyun. Daha sonra belirtilen şarj işlemlerini uygulayın.

TÜM TALİMATLARI OKUYUN

- **Aküyü yanıcı sıvılar, gazlar ve tozların bulunduğu yerler gibi yanıcı ortamlarda şarj etmeyin veya kullanmayın.** Aküyü şarj cihazına takmak veya cihazdan çıkarmak toz veya dumanları tutuşturabilir.
- **Aküyü şarj cihazının içine doğru zorlamayın. Akü kırılarak ciddi kişisel yaralanmaya neden olabileceğinden akünün üzerinde hiçbir şekilde uyumsuz bir şarj cihazına uydurmak için değişiklik yapmayın.**
- Aküleri yalnızca DeWALT şarj cihazlarında şarj edin.
- **Su veya diğer sıvıları sıçratmayın veya bunlara DALDIRMAYIN.**
- **Aleti ve aküyü sıcaklığın 40 °C'ye ulaştığı veya bu sıcaklığı aştığı yerlerde (yazın dış barakalar veya metal binalar gibi) depolamayın veya kullanmayın.**
- **Önemli ölçüde hasarlı veya tamamen eskimiş olsa bile aküyü ateşe atmayın.** Akü ateşe atılırsa patlayabilir. Lityum iyon aküler yanınca zehirli buharlar ve materyaller açığa çıkar.
- **Akü içeriği cildinizle temas ederse, etkilenen alanı derhal yumuşak bir sabun ve suyla yıkayın.** Akü sıvısı gözlerinize bulaşırsa, gözünüzü açık tutarak 15 dakika boyunca veya tahriş hissi geçene kadar suyla yıkayın. Tıbbi yardım gerekirse, akü elektroliti sıvı organik karbonatlar ve lityum tuzları karışımından oluşmaktadır.

- **Açılan akü hücrelerinin içeriği solunum yolunu tahriş edebilir.** Ortama temiz hava girmesine sağlayın. Belirtiler geçmezse tıbbi yardım alın.



UYARI: Yanık tehlikesi. Akü sıvısı kıvılcıma veya ateşe maruz kalırsa yanıcı olabilir.



UYARI: Aküyü hiçbir nedenle asla açmayın. Akünün muhafazası çatlırsa veya hasar görürse, şarj cihazına takmayın. Aküyü çarpmayın, düşürmeyin veya pakete hasar vermeyin. Sert bir darbe almış, düşmüş, çignenmiş veya herhangi bir şekilde hasar görmüş (örn. çiviyile delinmiş, çekiçle vurulmuş veya üzerine basılmış) bir aküyü veya şarj cihazını kullanmayın. Elektrik çarpmasına yol açabilir. Hasarlı aküler geri dönüşüm için servis merkezine gönderilmelidir.



UYARI: Yangın tehlikesi. Bataryayı metal nesnelere batarya terminallerine değmeyecekleri şekilde saklayın veya taşıyın. Örneğin, bataryayı içerisinde gevşek çiviler, vidalar, anahtarlar vb. bulunan kayışlı taşıyıcı, cep, alet kutuları, ürün kiti kutuları, çekmece vb. içerisinde koymayın.



DİKKAT: Aleti kullanmadığınız zaman, devrilme veya düşme tehlikesine yol açmayacağı dengeli bir yüzeye yan tarafının üzerine yerleştirin. Büyük akülere sahip bazı aletler akünün üzerinde dik durabilir, ancak bunlar kolayca devrilebilir

Nakliyat



UYARI: Yangın tehlikesi. Batarya nakliyatında, batarya kutuplarının istemsiz şekilde iletken maddelerle temas ederek yangına sebep vermesi ihtimali vardır. Batarya nakliyatı yaparken, batarya kutuplarının iyi korunduğundan ve kutuplarla temas edip kısa devreye sebep olabilecek maddelerden iyi şekilde izole edildiğinden emin olun.

NOT: Lityum-iyon piller kontrol edilmiş bagaja konmamalıdır.

DeWALT bataryalar, Tehlikeli Maddelerin Nakliyesi Hakkında BM Tavsiyeleri; Uluslararası Hava Taşımacılığı Birliği (IATA) Tehlikeli Madde Düzenlemeleri, Uluslararası Deniz Taşımacılığı Tehlikeli Madde (IMDG) Düzenlemeleri ve Uluslararası Karayoluyla Tehlikeli madde Taşıma Konulu Avrupa Anlaşması içeriklerinde belirtilen sektörel ve hukuki standartların tüm düzenlemeleriyle uyumludur. Lityum-iyon bataryalar, Tehlikeli Madde Taşımacılığı Kılavuzu Testleri ve Kriterleri Hakkındaki BM Tavsiyelerinin 38,3. bölümüne kadar test edilmiştir.

Çoğu durumda bir DeWALT bataryanın nakliyesinin tam olarak düzenlenmiş bir Sınıf 9 Tehlikeli Maddeler kapsamında sınıflandırılması beklenir. Genelde sadece 100 Watt Saat (Wh) üzeri bir enerji değerine sahip bir lityum iyon bataryayı içeren taşıma işlemlerinin tam olarak düzenlenmiş bir Sınıf 9 Tehlikeli Maddeler kapsamında sınıflandırılarak yapılması gerekmektedir. Tüm lityum iyon bataryalarda ambalajın üzerinde Watt Saati değeri mevcuttur. Buna ilave olarak, düzenlemedeki karışıklıklar nedeniyle, DeWALT lityum iyon bataryaların Watt Saati değeri göz önünde bulundurulmaksızın havayolu kargosuyla tek başına taşınmasını önermez. Bataryası bulunan aletlerin (kombo setler) havayoluyla nakliyesi ancak bataryanın sahip olduğu

Watt Saati değerinin 100 Watt Saatinde yüksek olmaması şartıyla yapılabilir.

Nakliyat kapsam dışında da kalsa, tamamen düzenlenmiş de olsa, paketleme, etiketleme ve belgeleme gereklilikleri hakkındaki son düzenlemeleri takip etmek nakliyatçıların sorumluluğudur.

Kılavuzun bu bölümünde bulunan bilgiler iyi niyetle yazılmıştır ve kılavuzun hazırlandığı tarih itibarıyla doğru olduğuna inanılmaktadır. Fakat, sözlü veya yazımlanmış hiçbir garanti verilmemektedir. Gerçekleştirdiği işlemlerin geçerli düzenlemelerle uyumlu olduğundan emin olmak alıcının sorumluluğundadır.

FLEXVOLT™ Bataryanın Taşınması

DEWALT FLEXVOLT™ bataryanın iki farklı modu mevcuttur: ve **Taşıma** modunu kullanın.

Kullanım Modu: FLEXVOLT™ batarya tek başına olduğunda veya bir DEWALT 18V ürün içerisinde bulunduğu, bir 18V batarya olarak çalışacaktır. FLEXVOLT™ batarya 54V veya 108V (iki adet 54V batarya) ürün olduğunda, bir 54V batarya olarak çalışacaktır.

Taşıma Modu: FLEXVOLT™ bataryaya kapak takıldığında batarya taşıma modundadır. Taşıma için kapağı muhafaza edin.

Taşıma modundayken pil dizileri, 3 bataryanın daha yüksek bir Watt saati (Wh) değerine sahip 1 bataryaya kıyasla daha düşük bir Watt saatiyle sonuçlanacak şekilde elektriksel olarak birbirinden ayrılır. Daha düşük bir Watt saati değerine sahip 3 bataryanın bu artan miktarı bataryanın daha yüksek bir Watt saati değerine sahip bataryaların tabi olduğu belirli taşımacılık düzenlemelerinden muaf olmasına neden olabilir.

Örneğin, 3 x 36 Wh

olarak belirtilen

Transport (Taşıma) Wh

değeri, her biri 36 Wh

olan 3 bataryanın

bulduğu anlamına gelir. Use (Kullanım) Wh değeri ise 108 Wh olarak belirtilebilir (1 batarya kastedilir).

Kullanım ve taşıma modu etiket işareti örneği



Saklama Önerileri

1. En iyi saklama ortamı serin ve kuru, doğrudan güneş ışığı almayan, aşırı sıcak ve soğuk olmayan yerlerdir. En uygun akü performansı ve ömrü için kullanımda değilken aküleri oda sıcaklığında saklayın.
2. Uzun süreli saklama için, en iyi sonuç için şarj cihazından uzak serin, kuru bir yerde tamamen dolu bir akü saklamak için tavsiye edilir.

NOT: Aküler tamamen şarj boşalmış halinde saklanmamalıdır.

Akünün kullanılmadan önce yeniden şarj edilmesi gerekir.

Şarj Cihazı ve Akü Üzerindeki Etiketler

Bu kılavuzda kullanılan sembollere ilave olarak, şarj cihazı ve akü üzerinde bulunan etiketler aşağıdaki sembolleri belirtmektedir:



Aletle çalışmaya başlamadan önce bu kılavuzu okuyun.



Şarj süresi için **Teknik Özellikleri** bölümüne bakın.



İletken nesnelere temas etmeyin.



Hasarlı aküleri şarj etmeyin.



Suya maruz bırakmayın.



Hasarlı kabloların hemen değiştirilmesini sağlayın.



Sadece 4 °C ve 40 °C arasında şarj edin.



Yalnızca kapalı alanda kullanım icindir.



Aküleri çevremize gerekli ozeni göstererek atın.



DEWALT aküler, yalnızca onlar için tasarlanmış olan DEWALT şarj cihazlarında şarj edin. DEWALT aküleri haricindeki akülerin DEWALT şarj cihazlarıyla şarj edilmesi patlamalarına veya diğer tehlikeli durumların ortaya çıkmasına sebep olabilir.



Aküyü ateşe atmayın.



USE (KULLANIM) (taşıma başlığı olmadan). Örnek: Wh değeri 108 Wh olarak belirtilir (108 Wh değerindeki 1 batarya).



TRANSPORT (TAŞIMA) (dahili taşıma başlığı ile). Örnek: Wh değeri 3 x 36 Wh olarak belirtilir (36 Wh değerindeki 3 batarya).

Akü tipi

DCW600, DCW604 ve 18 volt akülerle çalışır.

Bu bataryalar kullanılmalıdır: DCB181, DCB182, DCB183, DCB183B, DCB184, DCB184B, DCB185, DCB187, DCB189, DCB546, DCB547, DCB548. Daha fazla bilgi için **Teknik Özellikleri** bölümüne bakın.

Ambalaj İçeriği

DCW600

- 1 Sabit tabanlı freze
- 1 Sabit taban toz toplama
- 1 Basit paralel korkuluk
- 1 Bilezik 8 mm
- 1 Bilezik 1/4"

1 Anahtar

1 Yuvarlak alt taban

DCW604

1 Sabit tabanlı ve daldırma tabanlı freze

1 Yuvarlak alt taban

1 Daldırma taban toz toplama

1 Sabit taban toz toplama

1 Basit paralel korkuluk

1 Daldırma taban paralel korkuluk

1 Bilezik 8 mm

1 Bilezik 1/4"

1 Anahtar

1 Ortalama aleti

Ambalaj, aşağıdaki parçaları içermektedir:

1 Li-iyon batarya (C1, D1, L1, M1, P1, S1, T1, X1, Y1 modelleri)

2 Li-iyon bataryalar (C2, D2, L2, M2, P2, S2, T2, X2, Y2 modelleri)

3 Li-iyon bataryalar (C3, D3, L3, M3, P3, S3, T3, X3, Y3 modelleri)

1 Kullanım kılavuzu

NOT: Bataryalar, şarj cihazları ve alet kutuları N modellerinde bulunmaz. Bataryalar ve şarj cihazları NT modellerinde bulunmaz. B modelleri Bluetooth® bataryaları içerir.

NOT: Bluetooth® kelimesi tescilli ve logoları Bluetooth®, SIG, Inc.'in tescilli markalarıdır ve bunların DeWALT tarafından kullanımı lisanslıdır. Diğer ticari markalar ve ticari isimler ilgili sahibine aittir.

- Alet, parçalar ve aksesuarlarda nakliye sırasında hasar oluşup oluşmadığını kontrol edin.
- Çalıştırmadan önce bu kılavuzu iyice okuyup anlamak için zaman ayırın.

Alet Üzerindeki Etiketler

Alet üzerinde, aşağıdaki uyarı sembolleri bulunmaktadır:



Aletle çalışmaya başlamadan önce bu kılavuzu okuyun.



Kulaklık takın.



Koruyucu gözlük takın.



Görünür radyasyon. Işığa bakmayın.

Tarih Kodu Konumu (Şek. C)İmalat yılını da içeren Tarih Kodu **22** gövdeye basılıdır.

Örnek:

2019 XX XX

İmalat Yılı

Açıklama (Şek. A)

UYARI: Hiçbir zaman elektrikli aleti veya herhangi bir parçasını değiştirmeyin. Hasarla veya yaralanmayla sonuçlanabilir.

1 Batarya

2 Batarya çıkarma düğmesi

3 Açma/kapama düğmesi

4 Değişken hız düğmesi

5 Derinlik ayarlama halkası

6 Motor

7 Mil kilidi düğmesi

8 Mil

9 Kılavuz pim oluşu

10 Çalışma lambaları

11 Mikro ayarlama ölçeği

12 Kilitleme kolu

13 D şekilli alt taban

14 Torna durdurma parçası

15 Derinlik ayarlama çubuğu

16 Daldırma kilit kolu

17 Kılavuz pimleri

18 Daldırma taban yan tutamaklar

19 Motor freni

20 Daldırma alt tabanı

21 Yuvarlak alt taban

Kullanım Amacı

Bu alet, ahşabın, ahşap ürünlerin ve plastiklerin 6–8 mm saplı uçlar ile profesyonel orta dereceli frezelenmesi için tasarlanmıştır.

Islak koşullarda veya yanıcı sıvı ya da gazların mevcut olduğu ortamlarda **KULLANMAYIN**.

Çocukların aleti ellemesine **İZİN VERMEYİN**. Bu alet deneyimsiz kullanıcılar tarafından kullanılırken nezaret edilmelidir.

- Bu ürün fiziksel ve zihinsel kapasitesinin yanı sıra algılama gücü azalmış olan veya yeterince deneyim ve bilgisi bulunmayan kişiler (çocuklar dahil) tarafından kullanılmak üzere üretilmemiştir. Bu tür kişiler ürünü ancak güvenliklerinden sorumlu bir kişi tarafından cihazın kullanımıyla ilgili talimatların verilmesi veya sürekli kontrol altında tutulması durumunda kullanabilir. Çocuklar, bu ürün ile kontrol altında tutulmalıdır.

MONTAJ VE AYARLAMALAR

UYARI: Ciddi yaralanma riskini azaltmak için herhangi bir ayar yapmadan ya da parça veya aksesuarları söküp takmadan önce aleti kapatın ve aküyü ayırın. Aletin yanlışlıkla çalıştırılması yaralanmaya neden olabilir.



UYARI: Yalnızca DeWALT akü ve şarj cihazlarını kullanın.

Alete Akü Takma Ve Çıkartma (Şek. C)

NOT: Akünün 1 tamamen şarjli olduğundan emin olun.

Aküyü Aletin Koluna Takma

1. Aküyü 1 kolun içindeki raylarla hizalayın (Şek. C).
2. Aküyü, yerine oturduğuna duyan kadar ve alette tamamen oturana kadar kolun içine kaydırın.

Aküyü Aletten Çıkarma

1. Serbest bırakma düğmesine 2 basın ve aküyü sıkıca çekerek aletin kolundan çıkarın.
2. Aküyü bu kılavuzun şarj cihazı kısmında açıklandığı gibi şarj cihazına takın.

Akü Şarj Seviyesi Göstergesi (Şek. C)

Bazı DeWALT aküler, aküde kalan şarj seviyesini gösteren üç yeşil LED ışından oluşan bir şarj seviyesi göstergesini içerir.

Şarj seviyesi göstergesini çalıştırmak için gösterge düğmesine **46** basın ve basılı tutun . Üç yeşil LED ışığının bir kombinasyonu kalan şarj seviyesini gösterecek şekilde yanacaktır. Aküdeki şarj seviyesi kullanılabilir limitin altındayken, gösterge yanmaz ve akünün şarj edilmesi gerekir.

NOT: Bu gösterge sadece aküde kalan şarj seviyesini gösterir. Bu alet işlevini göstermez; ürün parçaları, sıcaklık ve son kullanıcı uygulamaya göre değişime tabidir.

Ucu Takma ve Sökme (Şek. D)

Ucu Takmak için

1. Motor ünitesini taban ünitesinden sökün. **Motoru Sabit Tabandan Sökme** veya **Motoru Daldırma Tabandan Sökme** bölümlerine bakın (gerektiğinde).
2. İstenilen freze ucunun yuvarlak sapını temizleyin, gevşetilen bileziğe gidebildiği yere kadar takın ve ardından 1,6 mm kadar çekin.
3. Bilezik somununu **23** sunulan anahtarla saat yönünde çevirirken mil şaftını tutmak için mil kilidi düğmesine **7** basın.

NOT: Ünite, isteğe bağlı bir «manuel cırcır» uç sökme yöntemine izin veren birden çok mil kilidi mandalı ile donatılmıştır.

«Manuel cırcır» yöntemi ile sıkma:

- a. Anahtarı bilezik somunundan **23** çıkarmadan, mil kilit düğmesindeki **7** basıncı serbest bırakın.
- b. Anahtar halen bilezik somunundayken, anahtar konumunu yeniden ayarlamak için sıkma yönünü tersine çevirin.
- c. Mil kilit düğmesine tekrar basın ve anahtarı saat yönünde çevirin.
- d. Somun bileziği istenen sıklığa ulaşıncaya dek prosedürü tekrar edin.

İKAZ: Olası bilezik hasarını önleyin. Bileziği bir uç takılı olmadan asla sıkmayın.

Ucun Çıkartılması

1. Motor ünitesini taban ünitesinden sökün (bkz. **Motoru Sabit Tabandan Sökme** veya **Motoru Daldırma Tabandan Sökme** .
2. Bilezik somununu **23** sunulan anahtarla saat tersi yönde çevirirken mil şaftını tutmak için mil kilidi düğmesine **7** basın.

“Manuel cırcır” yöntemi ile gevşetmek:

1. Anahtarı bilezik somunundan **23** çıkarmadan, mil kilit düğmesindeki **7** basıncı serbest bırakın.
2. Anahtar hala bilezik somunundayken **23**, anahtar konumunu yeniden ayarlamak için gevşetme yönünü tersine çevirin.
3. Mil kilit düğmesine **7** tekrar basın ve anahtarı saat yönünün tersine çevirin.
4. Bilezik somunu **23** gevşeyinceye dek prosedürü tekrar edin ve ucu çıkartın.

Bilezikler

NOT: Bir freze ucu takmadan bileziği asla sıkmayın. Boş bir bileziği sıkma, elle dahi olsa, bileziğe zarar verebilir. Bilezik boyutlarını değiştirmek için, bilezik aksamının vidalarını yukarıda tarif edildiği şekilde sökün. İstenilen bileziği prosedürü tersine çevirerek takın. Bilezik ve bilezik somunu bağlıdır. Bileziği bilezik somunundan sökmeye çalışmayın.

Kilitleme Kolu Ayarı (Şek. E)

Kilitleme kolunu kelepçelemek için aşırı güç kullanılmamalıdır. Aşırı güç kullanmak tabana zarar verebilir.

Kilitleme kolu kelepçelendiği zaman motor tabanda hareket ettirilmemelidir.

Kilitleme kolu aşırı güç olmadıkça kelepçelenmiyorsa ya da kelepçeleme sonrası motor tabanda hareket ediyorsa, ayarlama gereklidir.

Kilitleme kolunun kelepçeleme kuvvetini ayarlamak için:

1. Kilitleme kolunu **12** (sabit taban) veya **40** (daldırma taban) açın.
2. Bir altıgen anahtar kullanarak kilit kolu ayar vidasını **24** yavaşça döndürün. Vıdayı saat yönünde çevirmek kolu sıkarken saat yönünün tersine çevirmek kolu gevşetir.

Alt tabanın Ortalanması (Şek. A, F1–F3)

Bir alt tabanın ayarlamamız, değiştirmemiz veya yenilememiz gerekirse, bir ortalama aleti önerilir. Ortalama aleti bir koni ve bir pimden oluşur.

Bir alt tabanı ayarlamak için aşağıdaki adımları takip edin.

Şekil F1’de, sabit tabandaki D-şekilli alt-tabanın ayarlanması gösterilmektedir.

Şekil F2’de, daldırma tabandaki alt-tabanın ayarlanması gösterilmektedir.

Şekil F3’te, sabit tabandaki yuvarlak alt-tabanın ayarlanması gösterilmektedir.

1. Alt taban vidalarını **25** alt taban serbest hareket edecek şekilde gevşetin ancak sökmeyin.
2. Pimi bileziğe takın ve bilezik somununu sıkın.
3. Motoru tabana takın ve kilitleme kolunu **12** / **40** tabana kelepçeleyn.
4. Koniyi ve pimi yerleştirin ve durana dek koninin üzerine hafifçe bastırın. Bu işlem, alt tabanı merkeze alacaktır.
5. Koniyi basılı tutarken, alt taban vidalarını sıkın.

Şablon Kılavuzlarını Kullanma

Daldırma alt tabanı şablon kılavuzlarını kabul edecektir. Sabit tabanda, şablon kılavuzlarını kabul etmek için yuvarlak alt tabana ihtiyaç duyulacaktır.

NOT: D şekilli alt taban şablon kılavuzlarını içermez ve çapı 30 mm’ye kadar olan kesicileri alacak şekilde tasarlanmıştır.

Şablon Kılavuzlarını Kullanmak

1. Şablon kılavuzunu iki vida kullanarak alt tabana takın ve iyice sıkın.
2. Alt tabanı ortalayın. Bkz. **Alt tabanın Ortalanması**.

Bir Sabit Taban Paralel Korkuluk Takılması (Şek. G)

Sabit taban için bir paralel korkuluk (model DE6913) mevcuttur.

1. Motoru sabit tabandan sökün. Bkz. **Motoru Sabit Tabandan Sökme**.
2. Düz başlı vidaları **27** paralel korkuluktaki depo deliklerden sökün.
3. Paralel korkuluğu **26** tabanın yanındaki paralel korkuluk yuvasına **28** kaydırın (Şek. G). Paralel korkuluğu sabitlemek için iki düz başlı vidayı alt tabandaki uygun deliklere takın. Donanımı sıkın.
4. Paralel korkulukla ilgili tüm talimatları takip edin.

NOT: Paralel korkuluğu çıkarmak için yukarıdaki talimatları tersten uygulayın. Paralel korkuluğu sökmek için, kaydı önlemek üzere paralel korkuluktaki depo deliklerine iki düz başlı vidayı **27** daima yeniden takın.

Daldırma Taban Paralel Korkuluğu Kılavuz Çubuklarla Takma, Sadece DCW604 (Şek. H)

Kılavuz çubuklu paralel korkuluk daldırma taban ünitenize dahil edilmiş olabilir. Ayrıca birinci sınıf bir paralel korkuluk (model DE6913) yerel bayiden ya da servis merkezinden ek ücret karşılığında temin edilebilir.

1. Kılavuz çubuklarını **36** daldırma freze tabanına takın.
2. El vidalarını **37** ve yayları **38** tabana takın.
3. El vidalarını **37** sıkın.
4. Paralel korkuluğu **39** çubuklar üzerinden kaydırın.
5. El vidalarını **37** ve yayları **38** paralel korkuluğa takın.
6. El vidalarını geçici olarak sıkın. Bkz. **Paralel Korkuluğun Ayarlanması**.

Paralel Korkuluğun Ayarlanması (Şek. A, H)

Paralel korkulukla ilgili montaj talimatlarını takip edin.

1. Malzeme üzerinde bir kesim çizgisi çizin.
2. Freze taşıyıcısını, kesici iş parçası ile temas edine kadar indirin.
3. Daldırma kilit kolunu **16** serbest bırakarak daldırma mekanizmasını kilitleyin
4. Frezeyi kesim çizgisi üzerine getirin. Kesicinin dış kesim kenarı, kesim çizgisi ile örtülmelidir.
5. Paralel korkuluğu **39** iş parçasına doğru kaydırın ve el vidalarını **37** sıkın.

Bir Toz Toplama Sisteminin Sabit Tabana Takılması (Şek. I)

Frezeyle toz toplama amaçlı bir toz temizleme sistemine bağlamak için şu adımları takip edin:

1. Motor ünitesini tabandan sökün. Bkz. **Motoru Sabit Tabandan Sökme**.
2. Toz toplama sistemi ataşman aksesuarını **29** gösterildiği şekilde tabana takın. El vidalarını **30** elle sağlam şekilde sıkın.

3. Hortum adaptörünü toz toplama sistemi ataşman aksesuarına takın.
4. Toz toplama sistemi ataşmanı kullanılırken toz toplama sisteminin yerleştirilmesine dikkat edin. Toz toplama sisteminin sabit olduğundan ve hortumun iş parçasına temas etmediğinden emin olun.

Bir Toz Toplama Sisteminin Daldırma Tabanına Takılması, Sadece DCW604 (Şek. J)

1. Motor ünitesini tabandan sökün. Bkz. **Motoru Daldırma Tabanından Sökme**.
2. Toz toplama sistemi ataşmanındaki **35** (küçük resim) tırnağı **31** daldırma tabanındaki yuvaya kaydırın ve tırnağı **32** (küçük resim) daldırma tabanındaki deliğe iterek takın.
3. Ürünle birlikte gelen plastik pul **33** ve el vidası **34** ile tabana sabitleyin. El vidasını elle sağlam şekilde sıkın.
4. Hortum adaptörünü toz toplama sistemi ataşmanına takın.

Toz toplama sistemi ataşmanı kullanılırken toz toplama sisteminin yerleştirilmesine dikkat edin. Toz toplama sisteminin sabit olduğundan ve hortumun iş parçasına teması bulunmadığından emin olun.

Ayar: Sabit Taban (Şek. A, K, L)

Motoru Sabit Tabana Takma

1. Tabandaki kilitleme kolunu **12** açın.
2. Derinlik ayarlama halkası **5** motorda **6** değılse halka, gösterildiği gibi motorun üst ve alt kısmı arasında yarıya kadar ilerleyene dek derinlik ayarlama halkasını vidalayın. Motordaki oluğu **6** tabandaki kılavuz pimleri **17** ile hizalayarak motoru tabana takın. Derinlik ayarlama halkası yerine oturuncaya kadar motoru aşağıya kaydırın.
- NOT:** Kılavuz pimi olukları **9** motorun her iki yanında da bulunur ve iki yönde konumlandırılabilir.
3. Kesimin derinliğini derinlik ayarlama halkasını çevirerek ayarlayın. **Kesme Derinliğinin Ayarı** bölümüne bakın.
4. İstenen derinliğe ulaşıldığında kilit kolunu **12** kapatın. Kesme derinliği ayarıyla ilgili bilgiler için **Kesme Derinliğinin Ayarı** bölümüne bakın.

Kesme Derinliğinin Ayarı (Şek. L)

1. Kilitleme kolunu **12** açın ve derinlik ayarlama halkasını **5** kesici, iş parçasına temas edene kadar çevirin. Halkayı saat yönünde çevirmek kesme başını yükseltir, saat yönünün tersi çevirmek kesme başını alçaltır.
2. Mikro ayarlanabilir ölçeği **11** ölçekteki 0 derinlik ayarlama halkasının en altındaki ibre ile hizalanana kadar saat yönünde çevirin.
3. Derinlik ayarlama halkasını, ibre mikro ayarlanabilir ölçekteki **11** kesme işaretinin istenilen derinliğiyle hizalanana kadar çevirin.
- NOT:** Ayarlanabilir ölçekteki her bir işaret 0,4 mm'lik bir derinlik değişikliğini temsil eder ve halkanın bir tam tur (360°) çevrilmesi derinliği 12,7 mm olarak değiştirir.
4. Tabanı kilitlemek için kilitleme kolunu **12** kapatın.

Motoru Sabit Tabandan Sökme (Şek. K)

1. Bataryayı motordan sökün. Bkz. **Bataryanın Takılması ve Çıkartılması**.
2. Tabandaki kilitleme kolunu **12** açın.
3. Her iki hızlı kasma tırnağına **45** basarak motor ünitesini tek elle kavrayın.
4. Diğer elinizle, tabanı kavrayın ve motoru tabandan çekin.

Ayar: Daldırma Tabanı, Sadece DCW604 (Şek. A, M)

Motoru Daldırma Tabana Takma

1. Derinlik ayarlama halkasını **5** motordan **6** sökün. Daldırma tabanı ile kullanılmaz.
NOT: Kaybı önlemek için kullanılmadığı zaman derinlik ayarlama halkasını sabit tabana takın.
2. Daldırma taban kilit kolunu **40** açın.
3. Mil kilidi düğmesinin ön tarafa baktığından emin olarak, motoru **6** motor üzerindeki oluk tabandaki kılavuz pimleri **17** ile hizalanacak şekilde tabana yerleştirin. Motoru, motor durdurucuda **19** durana kadar aşağıya kaydırın.
4. Kilitleme kolunu **40** kapatın.

Daldırma Frezeleme Derinliğini Ayarlama (Şek. M)



UYARI: Yaralanma tehlikesi. Freze çalışırken torna durdurma parçasını değiştirmeyin. Bu, ellerinizin kesici kafasına çok yaklaşmasına neden olur.



UYARI: Kontrol kaybını önlemek için, hareket sınırlayıcı somunları DAİMA birlikte sıkın. İstenmeyen hareket, ucun tam olarak geri çekilmesini engelleyebilir.



UYARI: Kontrol kaybını önlemek için, hareket sınırlayıcı somunları, ucun iş parçasından uzakta, freze tabanına geri çekilebilmesini sağlayacak şekilde ayarlayın.



UYARI: Yaralanma riskini azaltmak için, durdurma somununu ASLA ayarlamayın veya çıkarmayın. Motor, kontrol kaybıyla sonuçlanacak şekilde devreden geçebilir.



DİKKAT: Frezeyi, kesici kafasını iş parçasına daldırmadan önce açın.

1. Daldırma kilit kolunu **16** aşağıya iterek daldırma mekanizmasının kilidini açın. Frezeyi, iş parçasına temas etmesini sağlayarak, gidebildiği yere kadar daldırma amacıyla iki elinizi hafifçe aşağı doğru bastırın.
2. Daldırma kilit kolunu **16** serbest bırakarak daldırma mekanizmasını kilitleyin.
3. El vidasını **41** saat yönünün tersinde çevirerek derinlik ayarlama çubuğunu **15** gevşetin.
4. Derinlik ayarlama çubuğunu **15** en düşük torna durdurma parçasına **14** gelene dek kaydırın.
5. Derinlik ayarlama çubuğundaki sıfır noktası ayarlama tırnağını **42** aşağıya kaydırın, böylece üst kısmı derinlik ayarlama ölçeğindeki **43** sifıra gelir.

6. Derinlik ayarlama çubuğunun **15** tırtıklı üst kısmını kavrayıp, tırnağın **42** derinlik ayarlama ölçeğinde **43** kesiyi istenilen derinliğiyle hizalanacağı şekilde yukarı kaydırın.
7. Derinlik ayarlama çubuğunu yerinde tutmak için el vidasını **41** sıkın.
8. Her iki elinizi de tutamaklarda tutarak daldırma kilit kolunu **16** aşağıya itmek suretiyle daldırma mekanizmasının kilidini açın. Daldırma mekanizması ve motor yukarı doğru hareket edecektir. Freze daldırıldığı zaman, derinlik ayarlama çubuğu, frezenin tam olarak istenen derinliğe ulaşmasını sağlayacak şekilde torna durdurma parçasına çarpar.

Kademeli Kesmeler için Döner Tornaı Kullanma (Şek. M)

İstediğiniz kesik derinliği tek bir geçişte kabul edilenden fazlaysa, derinlik çubuğu **15** ilk olarak daha uzun torna durdurma parçasıyla hizalanacak şekilde tornaı döndürün. Her bir kesikten sonra, tornaı derinlik durdurma parçası son kesme derinliğine ulaşıncaya dek daha kısa kolla hizalanacak şekilde döndürün.



UYARI: Freze çalışırken torna durdurma parçasını değiştirmeyin. Bu, ellerinizin kesici kafasına çok yaklaşmasına neden olur.

Frezeleme Derinliğinin İnce Ayarı (Şek. M)

Derinlik ayarlama çubuğunun en alt kısmındaki tırtıklı düğme **44** küçük ayarlamalar yapma üzere kullanılabilir.

1. Kesme derinliğini azaltmak için, düğmeyi saat yönünden döndürün (frezenin üstünden aşağıya bakarak).
2. Kesme derinliğini arttırmak için, düğmeyi saat yönünün tersine döndürün (frezenin üstünden aşağıya bakarak).

NOT: Düğmenin tam bir dönüşü derinlik olarak 1 mm'lik bir değişime yol açar.

Motoru Daldırma Tabanından Sökme (Şek. M)

1. Bataryayı motordan sökün. Bkz. **Bataryanın Takılması ve Çıkartılması**.
2. Tabandaki kilitleme kolunu **40** açın.
3. Motor ünitesini bir elinizle ve tabanı ise diğer elinizle kavrayarak motoru dalma tabanından çekin.

KULLANMA

Kullanma Talimatları



UYARI: Güvenlik talimatlarına ve geçerli yönetmeliklere daima uyun.



UYARI: Ciddi yaralanma riskini azaltmak için herhangi bir ayar yapmadan ya da parça veya aksesuarları söküp takmadan önce aleti kapatın ve aküyü ayırın. Aletin yanlışlıkla çalıştırılması yaralanmaya neden olabilir.

Uygun El Pozisyonu (Şek. N1, N2)



UYARI: Ciddi yaralanma riskini azaltmak için, DAİMA şekilde gösterilen uygun el pozisyonunu kullanın.



UYARI: Ciddi yaralanma riskini azaltmak için, ani tepki ihtimaline karşı aleti DAİMA sıkıca tutun.

Sabit taban kullanıldığında, bir el bataryanın üstünde ve diğer el sabit tabanın etrafında olmalıdır (Şek. N1). Daldırma tabanını kullanırken, yan tutamakları Şekil N2'de gösterildiği gibi sıkıca kavrayın.

Motoru Başlatma ve Durdurma (Şek. A)



DİKKAT: Aleti çalıştırmadan önce, çalışma alanındaki tüm yabancı maddeleri temizleyin. Ayrıca aleti başlangıç torkuna karşı direnç gösterecek şekilde sıkı tutun.



DİKKAT: Fiziksel yaralanmadan ve/veya tamamlanan işe hasar vermektan kaçınmak için, aleti yere koymadan önce güç ünitesinin daima TAM DURMA konumuna geçmesini sağlayın.

Üniteyi çalıştırmak için, toz korumalı düğmenin **3** "ON" (AÇIK) yazan ve "I" sembolüne denk gelen tarafına basın. Üniteyi kapatmak için, düğmenin "OFF" (KAPALI) yazan ve "O" sembolüne denk gelen tarafına basın.

Sabit Tabanla Kesme (Şek. C)

Montaj ve Ayarlamalar bölümündeki talimatları uygulayarak frezeyi sabit tabanı kullanmak için ayarlayın.

Freze ayarlandıktan sonra, bataryayı Şekil C'de gösterildiği gibi takın, daha sonra frezenin hızını ayarlayın (bu konuda **Freze Hızını Seçme** başlığına bakın).

NOT: Frezeyi, daima kesicinin dönme yönünden ters yönde besleyin.

Daldırma Tabanıyla Kesme, Sadece DCW604 (Şek. A)

NOT: Kesicinin derinliği daldırma tabanının varsayılan halinde kilitlidir. Daldırma kiliti "kilitlemek üzere serbest bırak" daldırma mekanizmasını etkinleştirmek için kullanıcının çalıştırmasını gerektirir.

1. Daldırma kilit koluna **16** bastırın ve frezeyi aşağıya doğru, kesici ayarlanan derinliğe ulaşıncaya dek daldırın.
2. Daldırma kilit kolunu **16**, istenilen derinliğe ulaşıncaya dek serbest bırakın.

NOT: Daldırma kilit kolunu serbest bırakmak motoru otomatik olarak yerine kilitler.

NOT: Ek basınç gerekliyse, daldırma kilit koluna bastırarak için elinizi kullanın.

NOT: Ek kelepçeleme kuvveti gerekliyse, saat yönünde sıkmak üzere kilit koluna daha fazla bastırın.

3. Kesmeyi gerçekleştirin.
4. Daldırma kilit koluna bastırarak, freze kesicisinin iş parçasından kurtulmasını sağlayarak kilitleme mekanizmasını devre dışı bırakın.
5. Frezeyi kapatın.

Besleme Yönü (Şek. O)

Frezeleme sırasında besleme yönü çok önemlidir ve başarılı bir iş ile başarısız bir proje arasındaki farkı yaratabilir. Şekiller bazı tipik kesmeler için düzgün besleme yönünü göstermektedir. İzlenmesi gereken genel kural, frezeyi bir dış kesmede saat yönünün tersinde hareket ettirmek ve iç kesmede saat yönünde hareket ettirmektir.

Stoktaki bir parçanın dış kenarını aşağıdaki adımları takip ederek şekillendirin:

1. Uç damarı soldan sağa şekillendirin.
2. Boyuna damar kısmını soldan sağa hareket ederek şekillendirin.
3. Diğer uç damar kısmını kesin.
4. Geriye kalan boyuna damar kenarını tamamlayın.

Freze Hızını Seçme (Şek. A)

Bir freze hızı seçmek için **Hız Seçim Tablosuna** bakın. Freze hızını kontrol etmek için değişken hız düğmesini **4** çevirin.

Yumuşak ilk hareket Özelliği

Kompakt frezeler, motorun başlangıç torkunu en az indiren yumuşak ilk hareket özelliğini sunan elektronik birimlerle donatılmıştır.

Değişken Hız Kontrolü (Şek. A)

Bu frezede, 16000 ve 25500 RPM arasında 7 farklı hız ayarlanabilen bir değişken hız ayar düğmesi **4** mevcuttur. Değişken hız düğmesini **4** çevirerek hızı ayarlayın.

İKAZ: Düşük ve orta hızlı çalıştırmada, hız kontrolü motor hızının düşmesini önler. Bir hız değişimi duymayı ve motoru yüklemeye devam etmeyi umuyorsanız, aşırı ısınma nedeniyle motora zarar verebilirsiniz. Kesim derinliğini azaltın ve/veya aletin zarar görmesini önlemek için besleme hızını yavaşlatın.

Kompakt frezelerde, kesme sırasında aletin hızını takip etmeyi ve korumayı sağlayan elektronik birimler mevcuttur.

HIZ SEÇİM TABLOSU*

DÜĞME AYARI	YAKL. RPM	UYGULAMA
1	16000	Büyük çaplı uçlar ve kesiciler
2	17500	
3	19100	
4	20700	Küçük çaplı uçlar ve kesiciler. Yumuşak ahşaplar, plastikler, laminatlar.
5	22300	
6	23900	
7	25500	

*Bu grafikteki hızlar yaklaşık değeri ifade eder ve sadece referans içindir.

Frezeniz, düğme ayarı için listede belirtilen hızı tam olarak üretmeyebilir.

NOT: Daha iyi kalitede bir iş için tek bir ağır geçiş yerine birden fazla hafif geçişler yapın.

Çalışma lambaları (Şek. A)

Çalışma lambaları **10** motorun **6** önünde yer alır. Çalışma lambasını açmak için açma/kapama düğmesini **3** açın. Çalışma lambaları, açma/kapama düğmesi kapalı konuma getirildikten sonra 20 saniye boyunca açık kalır.

NOT: Çalışma lambaları, el feneri olarak kullanılmak üzere değil yakın çalışma yüzeyinin aydınlatılması için tasarlanmıştır.

NOT: Çalışma lambaları yanıp sönyorsa, düşük olabileceği için batarya şarjını kontrol edin. Lamba şarj edilmiş bir batarya ile helen yanıp sönyorsa, inceleme için bir servis merkezine götürülmelidir.

BAKIM

Elektrikli aletiniz minimum bakımla uzun bir süre çalışacak şekilde tasarlanmıştır. Kesintisiz olarak memnuniyet verici bir şekilde çalışması gerekli özenin gösterilmesine ve düzenli temizliğe bağlıdır.



UYARI: Ciddi yaralanma riskini azaltmak için herhangi bir ayar yapmadan ya da parça veya aksesuarları söküp takmadan önce aleti kapatın ve aküyü ayırın. Aletin yanlışlıkla çalıştırılması yaralanmaya neden olabilir.

Şarj cihazı ve akü bakım gerektirmezler.



Yağlama

Elektrikli aletiniz ek bir yağlama gerektirmemektedir.



Temizleme



UYARI: Havalandırma deliklerinde ve etrafında toz toplanması halinde bu tozu ve kiri kuru hava kullanarak ana gövdeden uzaklaştırın. Bu işlemi gerçekleştirirken onaylı bir göz koruması ve onaylı toz maskesi takın.



UYARI: Aletin metalik olmayan parçalarını temizlemek için asla çözücü veya başka sert kimyasal kullanmayın. Bu kimyasallar bu parçalarda kullanılan malzemeleri güçsüzeleştirir. Yalnızca su ve yumuşak sabunla nemlendirilmiş bir bez kullanın. Aletin içine herhangi bir sıvının girmesine izin vermeyin; aletin herhangi bir parçasını bir sıvı içine daldırmayın.

Motoru ve Tabanı Cilalama

Motor ünitesini tabana göre pürüzsüz hareket ettirirken pürüzsüz bir hareketi sürdürmek için, motor ünitesinin dışı ve tabanın içi herhangi standart bir macun ya da sıvı cila kullanılarak cilalanabilir. Cilayı, üreticinin talimatlarına uygun şekilde, motor ünitesinin dış çapına ve tabanın iç çapına sürün. Cilanın kurumasını bekleyin ve kalıntıları yumuşak bir bezle silin.

İlave Aksesuarlar



UYARI: DEWALT tarafından tedarik veya tavsiye edilenlerin dışındaki aksesuarlar bu ürün üzerinde test edilmediğinden, söz konusu aksesuarların bu aletle birlikte kullanılması tehlikeli olabilir. Yaralanma riskini azaltmak için bu ürünle birlikte sadece DEWALT tarafından tavsiye edilen aksesuarlar kullanılmalıdır.

Uygun aksesuarlarla ilgili daha fazla bilgi almak için satış noktalarıyla görüşün.

Çevrenin Korunması



Ayrı toplama. Bu işaretlenmiş simgeyle ürün ve piller normal evsel atıklarla birlikte çöpe atılmamalıdır.

Bazı malzemeleri içeren ürün ve piller geri dönüştürülebilir veya geri kazanılabilir, bu da bazı hammaddeler için talebi azaltabilir. Lütfen elektrikli ürünleri ve pilleri yerel yasal mevzuata uygun şekilde geri dönüşüme tabi tutun. Daha ayrıntılı bilgiler www.2helpU.com adresinde mevcuttur.

Şarj Edilebilir Aküler

Bu uzun ömürlü akü, daha önce kolayca yapılan işlerde yeterince güç üretemeyecek duruma geldiğinde şarj edilmelidir. Teknik ömürlерinin sonunda, aküleri çevremize gerekli özeni göstererek atın:

- Aküyü bitene kadar aleti çalıştırın, sonra aletten çıkartın.
- Lityum İyon hücreler geri dönüştürülebilir. Bunları yetkili servise veya yerel toplama merkezine teslim edin. Toplanan aküler geri dönüştürülecek veya uygun şekilde atılacaktır.

ΡΟΥΤΕΡ ΜΠΑΤΑΡΙΑΣ ΜΕ ΜΟΤΕΡ ΧΩΡΙΣ ΨΗΚΤΡΕΣ

DCW600, DCW604

Συγχαρητήρια!

Επιλέξατε ένα εργαλείο DEWALT. Τα έτη εμπειρίας, η σχολαστική ανάπτυξη προϊόντων και η καινοτομία έχουν καταστήσει την DEWALT έναν από τους πιο αξιόπιστους συνεργάτες στον τομέα των επαγγελματικών ηλεκτρικών εργαλείων.

Τεχνικά δεδομένα

		DCW600	DCW604
Spanning	V _{DC}	18	18
Type		1	1
Accutype		Li-Ion	Li-Ion
Uitgangsvermogen	W	930	930
Snelheid onbelast	rpm	16000– 25500	16000– 25500
Bovenfreeswagen		1 στήλη	2 στήλες
Slag bovenfreeswagen	mm	55	55
Spantangformaat	mm	8	8
Frezen diameter, max	mm	30	30
Gewicht (zonder accuset)	kg	1,54	2,40

Τιμές Τιμές θορύβου και κραδασμών (διανυσματικό άθροισμα σε τρεις άξονες) σύμφωνα με το EN60745-2-17:

L _{PA} (επίπεδο πίεσης ήχου)	dB(A)	73	73
L _{WA} (επίπεδο ισχύος ήχου)	dB(A)	84	84
K _A (αβεβαιότητα για το δοθέν επίπεδο ήχου)	dB(A)	3	3
Τιμή εκπομπής κραδασμών a _h =	m/s ²	4,7	4,7
Αβεβαιότητα K =	m/s ²	2,7	2,7

Το επίπεδο εκπομπής κραδασμών και/ή θορύβου που αναφέρεται στο παρόν δελτίο πληροφοριών έχει μετρηθεί σύμφωνα με τυποποιημένη διαδικασία δοκιμής που αναφέρεται στο πρότυπο EN60745 και μπορεί να χρησιμοποιηθεί για τη σύγκριση ενός εργαλείου με άλλο. Μπορεί να χρησιμοποιηθεί για μια προκαταρκτική αξιολόγηση της έκθεσης σε κραδασμούς.



ΠΡΟΕΙΔΟΠΟΙΗΣΗ: Το αναφερόμενο επίπεδο εκπομπής κραδασμών και/ή θορύβου αντιστοιχεί στις βασικές εφαρμογές του εργαλείου. Ωστόσο, αν το εργαλείο χρησιμοποιηθεί για διαφορετικές εφαρμογές, με διαφορετικά αξεσουάρ ή αν δεν συντηρείται κανονικά, η εκπομπή κραδασμών και/ή θορύβου μπορεί να διαφέρει. Αυτό ενδέχεται να αυξήσει σημαντικά το επίπεδο έκθεσης στη συνολική διάρκεια του χρόνου λειτουργίας.

Μια εκτίμηση του επιπέδου έκθεσης σε κραδασμούς και/ή θόρυβο θα πρέπει να λαμβάνει υπόψη και τους χρόνους που το εργαλείο είναι απενεργοποιημένο ή λειτουργεί αλλά στην πραγματικότητα δεν εκτελεί εργασία. Αυτό μπορεί να μειώσει σημαντικά το επίπεδο έκθεσης για τη συνολική περίοδο εργασίας.

Προσδιορίστε πρόσθετα μέτρα ασφαλείας για προστασία του χειριστή από τις επιπτώσεις των κραδασμών και/ή του θορύβου, όπως: συντήρηση του εργαλείου και των αξεσουάρ, διατήρηση των χεριών θερμών (αφορά τους κραδασμούς), οργάνωση των σχημάτων εργασίας.

Δήλωση Συμμόρφωσης - Ε.Κ.

Οδηγία περί μηχανικού εξοπλισμού



ΡΟΥΤΕΡ ΜΠΑΤΑΡΙΑΣ ΜΕ ΜΟΤΕΡ ΧΩΡΙΣ ΨΗΚΤΡΕΣ DCW600, DCW604

Η εταιρεία DEWALT δηλώνει ότι τα προϊόντα που περιγράφονται στην ενότητα **Τεχνικά δεδομένα** σχεδιάστηκαν σε συμμόρφωση με τα εξής πρότυπα και οδηγίες:

2006/42/EK, EN60745-1:2009+A11:2010, EN60745-2-17:2010.

Αυτά τα προϊόντα συμμορφώνονται και με τις Οδηγίες 2014/30/ΕΕ και 2011/65/ΕΕ. Για περισσότερες πληροφορίες, παρακαλούμε επικοινωνήστε με την DEWALT στην παρακάτω διεύθυνση ή ανατρέξτε στο πίσω μέρος του εγχειριδίου.

Ο κάτωθι υπογράφων είναι υπεύθυνος για τη σύνταξη του τεχνικού φακέλου και πραγματοποιεί την παρούσα δήλωση εκ μέρους της εταιρείας DEWALT.

Markus Rompel

Αντιπρόεδρος Μηχανολογίας, ΡΤΕ Ευρώπης
DEWALT, Richard-Klinger-Straße 11,
D-65510, Idstein, Γερμανία
15.03.2019



ΠΡΟΕΙΔΟΠΟΙΗΣΗ: Για να ελαττώσετε τον κίνδυνο τραυματισμού, διαβάστε το εγχειρίδιο χρήσης.

Ορισμοί: Οδηγίες ασφαλείας

Οι παρακάτω ορισμοί περιγράφουν το επίπεδο σοβαρότητας για κάθε προειδοποιητική λέξη. Παρακαλούμε διαβάστε το εγχειρίδιο και δώστε προσοχή σε αυτά τα σύμβολα.



ΚΙΝΔΥΝΟΣ: Υποδεικνύει μια επικείμενη επικίνδυνη κατάσταση, η οποία, εάν δεν αποφευχθεί, **θα προκαλέσει θάνατο ή σοβαρό τραυματισμό.**



ΠΡΟΕΙΔΟΠΟΙΗΣΗ: Υποδεικνύει μια ενδεχομένης επικίνδυνη κατάσταση, η οποία, εάν δεν αποφευχθεί, **θα μπορούσε να προκαλέσει θάνατο ή σοβαρό τραυματισμό.**



ΠΡΟΣΟΧΗ: Υποδεικνύει μια ενδεχομένης επικίνδυνη κατάσταση, η οποία, εάν δεν αποφευχθεί, **ενδέχεται να προκαλέσει τραυματισμό μικρής ή μέτριας σοβαρότητας.**

Μπαταρίες				Φορτιστές/Χρόνοι φόρτισης (λεπτά)							
Αρ. κατ.	V _{DC}	Ah	Βάρος (kg)	DCB104	DCB107	DCB112	DCB113	DCB115	DCB118	DCB132	DCB119
DCB546	18/54	6,0/2,0	1,05	60	270	170	140	90	60	90	X
DCB547	18/54	9,0/3,0	1,46	75*	420	270	220	135*	75*	135*	X
DCB548	18/54	12,0/4,0	1,44	120	540	350	300	180	120	180	X
DCB181	18	1,5	0,35	22	70	45	35	22	22	22	45
DCB182	18	4,0	0,61	60/40**	185	120	100	60	60/40**	60	120
DCB183/B	18	2,0	0,40	30	90	60	50	30	30	30	60
DCB184/B	18	5,0	0,62	75/50**	240	150	120	75	75/50**	75	150
DCB185	18	1,3	0,35	22	60	40	30	22	22	22	X
DCB187	18	3,0	0,54	45	140	90	70	45	45	45	90
DCB189	18	4,0	0,54	60	185	120	100	60	60	60	120

*Κωδικός ημερομηνίας 201811475B ή μεταγενέστερος

**Κωδικός ημερομηνίας 201536 ή μεταγενέστερος

ΣΗΜΕΙΩΣΗ: Υποδεικνύει μια πρακτική που **δεν έχει σχέση με προσωπικό τραυματισμό** και η οποία, εάν δεν αποφευχθεί, **ενδέχεται να προκαλέσει υλική ζημιά.**



Υποδηλώνει κίνδυνο ηλεκτροπληξίας.



Υποδηλώνει κίνδυνο πυρκαγιάς.

ΓΕΝΙΚΕΣ ΠΡΟΕΙΔΟΠΟΙΗΣΕΙΣ ΑΣΦΑΛΕΙΑΣ ΓΙΑ ΤΑ ΗΛΕΚΤΡΙΚΑ ΕΡΓΑΛΕΙΑ



ΠΡΟΕΙΔΟΠΟΙΗΣΗ: Διαβάστε όλες τις προειδοποιήσεις ασφαλείας και όλες τις οδηγίες. Η μη τήρηση όλων των προειδοποιήσεων και των οδηγιών ενδέχεται να οδηγήσει σε ηλεκτροπληξία, πυρκαγιά ή/και σοβαρό τραυματισμό.

ΔΙΑΤΗΡΗΣΕ ΤΙΣ ΠΡΟΕΙΔΟΠΟΙΗΣΕΙΣ ΚΑΙ ΤΙΣ ΟΔΗΓΙΕΣ ΓΙΑ ΜΕΛΛΟΝΤΙΚΗ ΑΝΑΦΟΡΑ

Ο όρος «ηλεκτρικό εργαλείο» σε όλες τις προειδοποιήσεις, αναφέρεται σε εργαλείο που τροφοδοτείται με ρεύμα από το ηλεκτρικό δίκτυο (με καλώδιο) ή σε εργαλείο που λειτουργεί με μπαταρία (ασύρματο).

1) Ασφάλεια χώρου εργασίας

- Διατηρείτε το χώρο εργασίας καθαρό και καλά φωτισμένο.** Οι μη τακτοποιημένοι ή σκοτεινοί χώροι, αποτελούν αιτία ατυχημάτων.
- Μη λειτουργείτε τα ηλεκτρικά εργαλεία σε εκρηκτικές ατμόσφαιρες, όπως όταν υπάρχουν εύφλεκτα υγρά, αέρια ή σκόνη.** Τα ηλεκτρικά εργαλεία δημιουργούν σπινθήρες που μπορούν να προκαλέσουν ανάφλεξη στη σκόνη ή τις αναθυμιάσεις.
- Απομακρύνετε τα παιδιά και άλλα παρευρισκόμενα άτομα όταν χρησιμοποιείτε ένα ηλεκτρικό εργαλείο.** Η απόσπαση της προσοχής σας μπορεί να έχει ως αποτέλεσμα την απώλεια ελέγχου.

2) Ηλεκτρική ασφάλεια

- Τα βύσματα των ηλεκτρικών εργαλείων πρέπει να ταιριάζουν με τις πρίζες. Μην τροποποιείτε ποτέ το βύσμα με οποιονδήποτε τρόπο. Μην**

χρησιμοποιείτε τυχόν βύσματα προσαρμογέα με γειωμένα (με γείωση εδάφους) ηλεκτρικά εργαλεία.

Με μη τροποποιημένα βύσματα και κατάλληλες πρίζες ελαττώνεται ο κίνδυνος ηλεκτροπληξίας.

- Αποφεύγετε την επαφή του σώματός σας με γειωμένες επιφάνειες όπως σωλήνες, καλοριφέρ, εστίες κουζίνας και ψυγεία.** Ο κίνδυνος ηλεκτροπληξίας αυξάνεται όταν το σώμα σας είναι γειωμένο.
- Μην εκθέτετε τα ηλεκτρικά εργαλεία στη βροχή ή σε συνθήκες υγρασίας.** Η είσοδος νερού σε ηλεκτρικό εργαλείο αυξάνει τον κίνδυνο ηλεκτροπληξίας.
- Μην καταπονείτε υπερβολικά το καλώδιο. Μη χρησιμοποιείτε ποτέ το καλώδιο για τη μεταφορά, το τράβηγμα ή την αποσύνδεση του ηλεκτρικού εργαλείου. Κρατήστε το καλώδιο μακριά από θερμότητα, λάδι, αιχμηρές ακμές και κινούμενα μέρη.** Καλώδια που έχουν υποστεί ζημιά ή περιπλεγμένα καλώδια αυξάνουν τον κίνδυνο ηλεκτροπληξίας.
- Όταν χρησιμοποιείτε ένα ηλεκτρικό εργαλείο σε εξωτερικό χώρο, να χρησιμοποιείτε μόνο καλώδια προέκτασης που είναι κατάλληλα για χρήση σε εξωτερικό χώρο.** Η χρήση καλωδίου κατάλληλου για χρήση σε εξωτερικό χώρο ελαττώνει τον κίνδυνο ηλεκτροπληξίας.
- Εάν είναι αναπόφευκτη η λειτουργία ηλεκτρικού εργαλείου σε χώρο με υψηλή υγρασία, χρησιμοποιήστε παροχή ηλεκτροδότησης με προστασία από ρεύματα διαρροής (RCD).** Η χρήση μιας διάταξης RCD ελαττώνει τον κίνδυνο ηλεκτροπληξίας.

3) Προσωπική ασφάλεια

- Παραμείνετε σε εγρήγορση, προσέχετε τι κάνετε και χρησιμοποιείτε την κοινή λογική κατά τη χρήση ενός ηλεκτρικού εργαλείου. Μην χρησιμοποιείτε οποιοδήποτε ηλεκτρικό εργαλείο εάν είστε κουρασμένος(-η) ή υπό την επήρεια ναρκωτικών, αλκοόλ ή φαρμακευτικής αγωγής.** Μια μόνο στιγμή απόσπασης της προσοχής σας καθώς χειρίζεστε ηλεκτρικά εργαλεία, μπορεί να προκαλέσει σοβαρό προσωπικό τραυματισμό.

- β) **Χρησιμοποιείτε ατομικό προστατευτικό εξοπλισμό. Να φοράτε πάντοτε προστατευτικά γυαλιά.** Η χρήση προστατευτικού εξοπλισμού όπως μάσκα για τη σκόνη, αντιλιοθητικών υποδημάτων, κράνους ή προστατευτικών ακουστικών για τις ανάλογες συνθήκες, θα ελαττώσει τους προσωπικούς τραυματισμούς.
- γ) **Αποτρέψτε τυχόν ακούσια εκκίνηση του εργαλείου. Βεβαιωθείτε ότι ο διακόπτης βρίσκεται στη θέση Off προτού συνδέσετε το εργαλείο στην πρίζα ή/και στην μπαταρία, καθώς και προτού σηκώσετε ή μεταφέρετε το εργαλείο.** Η μεταφορά ηλεκτρικών εργαλείων με το δάκτυλό σας στο διακόπτη ή η σύνδεση στην πρίζα εργαλείων με το διακόπτη στη θέση On ενέχουν κίνδυνο ατυχήματος.
- δ) **Αφαιρέστε οποιοδήποτε κλειδί ή ρυθμιστικό κλειδί προτού ενεργοποιήσετε το ηλεκτρικό εργαλείο.** Ένα κλειδί ή ρυθμιστικό κλειδί που έχει αφεθεί προσαρτημένο σε κινητό τμήμα του ηλεκτρικού εργαλείου, μπορεί να προκαλέσει προσωπικό τραυματισμό.
- ε) **Μην προσπαθήσετε να φτάσετε απομακρυσμένα σημεία. Φροντίστε να έχετε πάντοτε την κατάλληλη στάση και να διατηρείτε την ισορροπία σας.** Κατ' αυτόν τον τρόπο θα έχετε καλύτερο έλεγχο του εργαλείου σε απροσδόκητες καταστάσεις.
- ζ) **Να είστε ντυμένοι κατάλληλα. Μην φοράτε φαρδιά ενδύματα ή κοσμήματα. Διατηρείτε τα μαλλιά, τα ενδύματα και τα γάντια σας μακριά από κινούμενα μέρη.** Τα φαρδιά ενδύματα, τα κοσμήματα ή τα μακριά μαλλιά μπορεί να εμπλακούν στα κινούμενα μέρη.
- η) **Εάν οι συσκευές παρέχονται με σύνδεση συστημάτων αφαίρεσης και συλλογής σκόνης, φροντίστε τα συστήματα αυτά να είναι συνδεδεμένα και να χρησιμοποιούνται κατάλληλα.** Η χρήση συστήματος συλλογής σκόνης μπορεί να ελαττώσει τους κινδύνους που σχετίζονται με τη σκόνη.
- θ) **Μην αφήνετε την εξοικείωση που έχετε αποκτήσει από τη συχνή χρήση εργαλείων να σας επιτρέψει να εφησυχάσετε και να αγνοείτε τις αρχές ασφαλούς χρήσης των εργαλείων.** Μια απρόσεκτη ενέργεια μπορεί να προκαλέσει βαρύ τραυματισμό μέσα σε κλάσματα του δευτερολέπτου.

4) Χρήση και φροντίδα των ηλεκτρικών εργαλείων

- α) **Μη ζορίζετε το ηλεκτρικό εργαλείο. Χρησιμοποιείτε το κατάλληλο εργαλείο ανάλογα με την εφαρμογή.** Η εργασία θα πραγματοποιηθεί με καλύτερο και πιο ασφαλή τρόπο όταν εκτελείται από το σωστά επιλεγμένο ηλεκτρικό εργαλείο με τον προβλεπόμενο ρυθμό.
- β) **Μη χρησιμοποιείτε το εργαλείο εάν ο διακόπτης δεν μεταβαίνει στις θέσεις On (Ενεργοποίηση) και Off (Απενεργοποίηση).** Οποιοδήποτε εργαλείο δεν μπορεί να ελεγχθεί μέσω του διακόπτη του, είναι επικίνδυνο και πρέπει να επισκευαστεί.
- γ) **Αποσυνδέστε το φως από την πηγή ρεύματος και/ή το πακέτο μπαταρίας, αν είναι αποσπώμενο, από το ηλεκτρικό εργαλείο, πριν διεξάγετε οποιαδήποτε**

ρύθμιση, αλλαγή εξαρτήματος ή όταν πρόκειται να αποθηκεύσετε το ηλεκτρικό εργαλείο. Αυτού του είδους τα μέτρα ασφαλείας ελαττώνουν τον κίνδυνο τυχαίας θέσης σε λειτουργία του ηλεκτρικού εργαλείου.

- δ) **Αποθηκεύετε τα ηλεκτρικά εργαλεία που δεν χρησιμοποιείτε μακριά από μέρη όπου μπορούν να τα προσεγγίσουν παιδιά και μην επιτρέπετε τη χρήση του ηλεκτρικού εργαλείου από άτομα που δεν είναι εξοικειωμένα με αυτό ή με τις οδηγίες χρήσης του.** Τα ηλεκτρικά εργαλεία είναι επικίνδυνα όταν χρησιμοποιούνται από μη εκπαιδευμένους χειριστές.
- ε) **Συντηρείτε τα ηλεκτρικά εργαλεία. Ελέγξτε για τυχόν εσφαλμένη ευθυγράμμιση ή ενσφήνωση κινούμενων μερών, να τυχόν θραύση εξαρτημάτων και να τυχόν άλλες καταστάσεις που μπορεί να επηρεάσουν τη λειτουργία του ηλεκτρικού εργαλείου. Εάν το ηλεκτρικό εργαλείο έχει υποστεί ζημιά, φροντίστε για την επισκευή του πριν το χρησιμοποιήσετε.** Πολλά ατυχήματα έχουν προκληθεί από ηλεκτρικά εργαλεία που δεν έχουν συντηρηθεί κατάλληλα.
- ζ) **Διατηρείτε τα εργαλεία κοπής αιχμηρά και καθαρά.** Τα κατάλληλα συντηρημένα εργαλεία κοπής με αιχμηρά άκρα κοπής έχουν μικρότερες πιθανότητες λυγίσματος κατά τη λειτουργία και ελέγχονται ευκολότερα.
- η) **Χρησιμοποιείτε το ηλεκτρικό εργαλείο, τα παρελκόμενα και τα τρυπάνια κ.λπ. σύμφωνα με τις παρούσες οδηγίες, λαμβάνοντας υπόψη τις συνθήκες εργασίας και την εργασία που πρόκειται να πραγματοποιηθεί.** Η χρήση ενός ηλεκτρικού εργαλείου για εργασίες διαφορετικές από αυτές για τις οποίες προορίζεται, μπορεί να οδηγήσει σε επικίνδυνη κατάσταση.
- θ) **Διατηρείτε τις λαβές και τις επιφάνειες κρατήματος στεγνές, καθαρές και απαλλαγμένες από λάδι και γράσο.** Οι ολισθηρές λαβές και επιφάνειες κρατήματος δεν επιτρέπουν τον ασφαλή χειρισμό και έλεγχο του εργαλείου σε μη αναμενόμενες καταστάσεις.

5) Χρήση και φροντίδα των εργαλείων με μπαταρία

- α) **Επαναφορτίζετε μόνο με το φορτιστή που καθορίζεται από τον κατασκευαστή.** Φορτιστής που είναι κατάλληλος για έναν τύπο μπαταριών, μπορεί να ενέχει κίνδυνο πυρκαγιάς όταν χρησιμοποιείται με άλλο τύπο μπαταριών.
- β) **Χρησιμοποιείτε τα ηλεκτρικά εργαλεία μόνο με τις ειδικά καθορισμένες μπαταρίες.** Η χρήση μπαταριών άλλου τύπου ενέχει κίνδυνο τραυματισμού και πυρκαγιάς.
- γ) **Όταν η μπαταρία δεν χρησιμοποιείται, διατηρείτε την μακριά από άλλα μεταλλικά αντικείμενα, όπως συνδετήρες, νομίσματα, κλειδιά, κερπιά, βίδες ή άλλα μικρά μεταλλικά αντικείμενα που μπορεί να προκαλέσουν ηλεκτρική επαφή μεταξύ των δύο ακροδεκτών της μπαταρίας.** Η βραχυκύκλωση των ακροδεκτών της μπαταρίας μπορεί να προκαλέσει εγκαύματα ή και πυρκαγιά.

- δ) **Κάτω από συνθήκες κακομεταχείρισης, μπορεί να εκτοξευτεί υγρό από τη μπαταρία. Αποφύγετε την επαφή με το υγρό αυτό. Εάν έλθετε σε επαφή κατά λάθος, ξεπλύνετε με άφθονο νερό. Σε περίπτωση που το υγρό έλθει σε επαφή με τα μάτια σας, ζητήστε ιατρική βοήθεια.** Το υγρό που εκτοξεύεται από τη μπαταρία μπορεί να προκαλέσει ερεθισμούς ή εγκαύματα.
- ε) **Μη χρησιμοποιήσετε πακέτο μπαταρίας ή εργαλείο που έχει υποστεί ζημιά ή τροποποίηση.** Οι μπαταρίες που έχουν υποστεί ζημιά ή τροποποίηση μπορεί να έχουν απρόβλεπτη συμπεριφορά, με αποτέλεσμα φωτιά, έκρηξη ή κίνδυνο τραυματισμού.
- ζ) **Μην εκθέσετε ένα πακέτο μπαταρίας ή εργαλείο σε φωτιά ή υπερβολική θερμοκρασία.** Η έκθεση σε φωτιά ή σε θερμοκρασία πάνω από 130 °C μπορεί να προκαλέσει έκρηξη.
- η) **Τηρείτε όλες τις οδηγίες φόρτισης και μη φορτίζετε το πακέτο μπαταρίας ή το εργαλείο εκτός των ορίων θερμοκρασίας που ορίζονται στις προδιαγραφές.** Η ακατάλληλη φόρτιση ή η φόρτιση σε θερμοκρασίες εκτός των προβλεπόμενων ορίων μπορεί να προξενήσει ζημιά στην μπαταρία και να αυξήσει τον κίνδυνο φωτιάς.

6) Συντήρηση (Σέρβις)

- α) **Φροντίζετε η συντήρηση του ηλεκτρικού εργαλείου να πραγματοποιείται από πιστοποιημένο για επισκευές άτομο, με τη χρήση μόνο πανομοιότυπων ανταλλακτικών.** Κατ' αυτό τον τρόπο εξασφαλίζεται η ασφάλεια του ηλεκτρικού εργαλείου.
- β) **Ποτέ μην κάνετε σέρβις σε πακέτα μπαταριών που έχουν υποστεί ζημιά.** Το σέρβις των πακέτων μπαταριών πρέπει να γίνεται μόνο από τον κατασκευαστή ή από εξουσιοδοτημένους παρόχους σέρβις.

Πρόσθετοι ειδικοί κανόνες ασφαλείας για ρούτερ συμπαγούς μεγέθους

- **Χρησιμοποιείτε σφιγκτήρες ή άλλο πρακτικό τρόπο για να στερεώνετε και να στηρίζετε το αντικείμενο εργασίας σε σταθερό υπόβαθρο.** Αν κρατάτε το τεμάχιο εργασίας με το χέρι σας ή κόντρα στο σώμα σας, αυτό δεν είναι σταθερό και μπορεί να προκληθεί απώλεια ελέγχου.
- **ΜΗΝ κόβετε μέταλλο.**
- **Διατηρείτε τις λαβές και τις επιφάνειες κρατήματος στεγνές, καθαρές και απαλλαγμένες από λάδι και γράσο.** Έτσι θα επιτύχετε καλύτερο έλεγχο του εργαλείου.
- **Διατηρείτε καλό κράτημα και με τα δύο χέρια στο εργαλείο, για να αντισταθμίσετε τη στρεπτική ροπή εκκίνησης.** Διατηρείτε πάντα καλό κράτημα στο εργαλείο κατά τη χρήση του.
- **Πάντα να ακολουθείτε τις υποδείξεις ταχύτητας του κατασκευαστή του εξαρτήματος εργασίας, επειδή για ορισμένους σχεδιασμούς κοπτικών απαιτούνται ειδικές ταχύτητες, για λόγους ταχύτητας ή ασφάλειας.** Αν δεν είστε σίγουροι για τη σωστή ταχύτητα ή αντιμετωπίζετε πρόβλημα οποιουδήποτε τύπου, επικοινωνήστε με τον κατασκευαστή του εξαρτήματος εργασίας.
- **Κρατάτε τα χέρια σας μακριά από την περιοχή κοπής. Ποτέ και σε καμία περίπτωση μην βάλετε μέρη του σώματος σας από το αντικείμενο εργασίας.** Κατά την κοπή, κρατάτε τη βάση του ρούτερ σταθερά σε επαφή με το αντικείμενο εργασίας.
- **Σε καμία περίπτωση μη θέσετε σε λειτουργία τη μονάδα μοτέρ αν δεν έχει εισαχθεί σε μία από τις βάσεις ρούτερ.** Το μοτέρ δεν έχει σχεδιαστεί να κρατιέται στο χέρι.
- **Διατηρείτε σταθερή την πίεση κοπής.** Μην υπερφορτώνετε το μοτέρ.
- **Χρησιμοποιείτε αιχμηρά εξαρτήματα εργασίας.** Τα στομαχμένα εξαρτήματα εργασίας μπορούν να προκαλέσουν πλάγια εκτροπή του ρούτερ ή ακινητοποίηση του μοτέρ λόγω πίεσης.
- **Να βεβαιώνετε ότι το μοτέρ έχει σταματήσει τελείως πριν αφήσετε το ρούτερ.** Αν το εξάρτημα εργασίας εξακολουθεί να περιστρέφεται όταν αποθεθεί το εργαλείο, θα μπορούσε να προκαλέσει τραυματισμό ή ζημιά.
- **Να βεβαιώνετε ότι το εξάρτημα εργασίας του ρούτερ είναι σε απόσταση ασφαλείας από το αντικείμενο εργασίας πριν θέσετε σε λειτουργία το μοτέρ.** Αν το εξάρτημα εργασίας είναι σε επαφή με το αντικείμενο εργασίας όταν ξεκινά το μοτέρ, θα μπορούσε να προκληθεί αναπήδηση του ρούτερ, με αποτέλεσμα ζημιά και τραυματισμό.
- **ΠΑΝΤΑ να αφαιρείτε την μπαταρία πριν πραγματοποιήσετε ρυθμίσεις ή αλλάξετε εξάρτημα εργασίας.**
- **Κρατάτε τα χέρια σε απόσταση ασφαλείας από τα εξαρτήματα εργασίας όταν λειτουργεί το μοτέρ, για να αποφύγετε τραυματισμό.**
- **Ποτέ μην αγγίζετε το εξάρτημα εργασίας αμέσως μετά τη χρήση.** Μπορεί να είναι πάρα πολύ καυτό.
- **Όταν εκτελείτε διαμπερή κοπή, εξασφαλίζετε διάκενο ασφαλείας για το εξάρτημα εργασίας του ρούτερ κάτω από το αντικείμενο εργασίας.**
- **Σφίγγετε καλά το παξιμάδι του κολάρου για να εμποδίσετε την ολίσθηση του εξαρτήματος εργασίας.**
- **Ποτέ μη συσφίγγετε το παξιμάδι κολάρου χωρίς να έχει τοποθετηθεί εξάρτημα εργασίας.**
- **Μη χρησιμοποιείτε στο εργαλείο αυτό εξαρτήματα εργασίας ρούτερ με διάμετρο μεγαλύτερη από 30 mm.**
- **Αποφύγετε την κοπή αντίθετα με τη φορά περιστροφής του εξαρτήματος (κοπή σε κατεύθυνση αντίθετη από αυτή που δείχνει η Εικόνα Ο). Η κοπή αντίθετα με τη φορά περιστροφής του εξαρτήματος αυξάνει την πιθανότητα απώλειας ελέγχου με αποτέλεσμα ενδεχόμενο τραυματισμό.** Όταν απαιτείται κοπή αντίθετα με τη φορά περιστροφής του εξαρτήματος (κίνηση προς τα πίσω γύρω από γωνία), να είστε εξαιρετικά προσεκτικοί για τη διατήρηση του ελέγχου του ρούτερ. Κάνετε μικρότερες κοπές και αφαιρείτε ελάχιστο υλικό με κάθε πέρασμα.
- **Χρησιμοποιείτε πάντα ίσια κοπτικά, κοπτικά εσοχής, κοπτικά προφίλ, κοπτικά εντοχής ή μαχαιρία αλάνκωσης με διάμετρο στελέχους που αντιστοιχεί στο μέγεθος του κολάρου του εργαλείου σας.**

- Πάντα να χρησιμοποιείτε εξαρτήματα εργασίας τα οποία είναι κατάλληλα για ταχύτητα τουλάχιστον 3000 min⁻¹ (σ.α.λ.) και φέρουν την αντίστοιχη σήμανση.
- **Μην κρατάτε με το χέρι το ρούτερ σε ανάποδη ή οριζόντια θέση.** Το μοτέρ μπορεί να αποσπαστεί από τη βάση αν δεν έχει συνδεθεί σωστά σύμφωνα με τις οδηγίες.
- **Πριν θέσετε σε λειτουργία το μοτέρ, απομακρύνετε όλα τα ξένα αντικείμενα από την περιοχή εργασίας.**
- **Μην το χρησιμοποιείτε σε τραπέζι ρούτερ.**
- **Πάντα να διατηρείτε καθαρό και στη θέση του το προστατευτικό από πριονίδια (αν συμπεριλαμβάνεται).**
- **Μην πιέζετε το κουμπί ασφάλισης άξονα ενώ είναι σε λειτουργία το μοτέρ.** Αν το κάνετε μπορεί να προκληθεί ζημιά στην ασφάλιση άξονα.
- **Πάντα να βεβαιώνετε ότι η επιφάνεια εργασίας είναι απαλλαγμένη από καρφιά και άλλα ξένα αντικείμενα.** Η επαφή του κοπτικού εξαρτήματος με καρφή μπορεί να προκαλέσει αναπήδηση του κοπτικού εξαρτήματος και του εργαλείου.

Υπολειπόμενοι κίνδυνοι

Παρά την εφαρμογή των σχετικών κανονισμών ασφαλείας και την εφαρμογή διατάξεων ασφαλείας, ορισμένοι υπολειπόμενοι κίνδυνοι δεν μπορούν να αποφευχθούν. Αυτοί είναι:

- Βλάβη της ακοής.
- Κίνδυνος σωματικής βλάβης λόγω εκτινασόμενων σωματιδίων.
- Κίνδυνος εγκαυμάτων λόγω της θέρμανσης των αξεσουάρ κατά τη λειτουργία.
- Κίνδυνος σωματικής βλάβης λόγω παρατεταμένης χρήσης.

ΦΥΛΑΞΤΕ ΑΥΤΕΣ ΤΙΣ ΟΔΗΓΙΕΣ

Φορτιστές

Οι φορτιστές DEWALT δεν απαιτούν καμία ρύθμιση και έχουν σχεδιαστεί για να λειτουργούν όσο το δυνατόν πιο απλά.

Ηλεκτρική ασφάλεια

Ο ηλεκτρικός κινητήρας έχει σχεδιαστεί για λειτουργία μόνο σε μία τάση. Ελέγχετε πάντοτε εάν η τάση της μπαταρίας ανταποκρίνεται στην τάση που αναγράφεται στην πινακίδα με τα δεδομένα. Επίσης, βεβαιωθείτε ότι η τάση του φορτιστή αντιστοιχεί στην τάση του ηλεκτρικού δικτύου.



Ο φορτιστής της DEWALT διαθέτει διπλή μόνωση σύμφωνα με το πρότυπο EN60335. Κατά συνέπεια, δεν απαιτείται καλώδιο γείωσης.

Εάν το καλώδιο τροφοδοσίας υποστεί βλάβη, πρέπει να αντικατασταθεί από ειδικά διαμορφωμένο καλώδιο που διατίθεται μέσω της υπηρεσίας εξυπηρέτησης της DEWALT.

Χρήση προέκτασης

Δεν πρέπει να χρησιμοποιούνται προεκτάσεις εκτός και αν είναι απολύτως απαραίτητα. Χρησιμοποιήστε εγκεκριμένη προέκταση, κατάλληλη για την είσοδο ρεύματος του φορτιστή σας (ανατρέξτε στα **Τεχνικά δεδομένα**). Το ελάχιστο μέγεθος του αγωγού είναι 1 mm², ενώ το μέγιστο μήκος είναι 30 m.

Όταν χρησιμοποιείτε καλώδιο σε ρολό, να ξετυλίγετε πάντοτε το καλώδιο εντελώς.

Σημαντικές οδηγίες ασφαλείας για κάθε τύπο φορτιστή μπαταρίας

ΦΥΛΑΞΤΕ ΑΥΤΕΣ ΤΙΣ ΟΔΗΓΙΕΣ: Το παρόν εγχειρίδιο περιέχει σημαντικές οδηγίες ασφαλείας και λειτουργίας για συμβατούς φορτιστές μπαταριών (ανατρέξτε στα **Τεχνικά δεδομένα**).

- Πριν χρησιμοποιήσετε το φορτιστή, διαβάστε όλες τις οδηγίες και τις επισημάνσεις προσοχής πάνω στο φορτιστή, το πακέτο μπαταριών και το προϊόν όπου χρησιμοποιείται το πακέτο μπαταριών.



ΠΡΟΕΙΔΟΠΟΙΗΣΗ: Κίνδυνος ηλεκτροπληξίας. Μην επιτρέψετε να εισέλθει οποιοδήποτε υγρό μέσα στο φορτιστή. Μπορεί να προκληθεί ηλεκτροπληξία.



ΠΡΟΕΙΔΟΠΟΙΗΣΗ: Συνιστούμε τη χρήση διάταξης προστασίας από ρεύμα διαρροής με διαβάθμιση έντασης ρεύματος διαρροής 30mA ή μικρότερη.



ΠΡΟΣΟΧΗ: Κίνδυνος εγκαυμάτων. Για να μειώσετε τον κίνδυνο τραυματισμού, φορτίζετε μόνο επαναφορτιζόμενες μπαταρίες DEWALT. Άλλοι τύποι μπαταριών μπορεί να εκραγούν προκαλώντας τραυματισμό και ζημιά.





ΠΡΟΣΟΧΗ: Τα παιδιά θα πρέπει να βρίσκονται υπό επίβλεψη ώστε να διασφαλίζεται ότι δεν παίζουν με τη συσκευή.

ΣΗΜΕΙΩΣΗ: Υπό ορισμένες συνθήκες, με το φορτιστή συνδεδεμένο στην παροχή ρεύματος, οι εκτεθειμένες επαφές φόρτισης μέσα στο φορτιστή μπορεί να βραχυκυκλωθούν από ξένο υλικό. Τα ξένα υλικά με αγώγιμες ιδιότητες, όπως είναι, αλλά χωρίς περιορισμός σε αυτά, το σύρμα τριψίματος, το αλουμινόχαρτο ή οποιαδήποτε συσσώρευση μεταλλικών σωματιδίων, θα πρέπει να διατηρούνται μακριά από τις κοιλότητες των φορτιστών. Πάντα αποσυνδέετε το φορτιστή από την παροχή ρεύματος όταν δεν υπάρχει πακέτο μπαταριών στην κοιλότητα. Αποσυνδέετε το φορτιστή από την πρίζα πριν επιχειρήσετε να τον καθαρίσετε.

- **ΜΗΝ επιχειρήσετε να φορτίσετε το πακέτο μπαταριών με οποιοσδήποτε φορτιστές άλλους από τους αναφερόμενους στο παρόν εγχειρίδιο.** Ο φορτιστής και το πακέτο μπαταριών έχουν σχεδιαστεί ειδικά για να λειτουργούν μαζί.
- **Αυτοί οι φορτιστές δεν προορίζονται για χρήσεις άλλες από φόρτιση επαναφορτιζόμενων μπαταριών DEWALT.** Οποιοσδήποτε άλλες χρήσεις μπορεί να προκαλέσουν κίνδυνο πυρκαγιάς και ελαφράς ή θανατηφόρου ηλεκτροπληξίας.
- **Μην εκθέσετε το φορτιστή σε βροχή ή χιόνι.**
- **Τραβάτε το φικ και όχι το καλώδιο όταν αποσυνδέετε το φορτιστή.** Έτσι θα μειωθεί ο κίνδυνος ζημιάς στο καλώδιο.
- **Να βεβαιώνετε ότι το καλώδιο έχει διευθετηθεί έτσι ώστε να μην πατηθεί, να αποτελέσει αιτία παραπατήματος ή να υποβληθεί με άλλο τρόπο σε ζημιά ή καταπόνηση.**

- **Μη χρησιμοποιήσετε καλώδιο επέκτασης εκτός αν είναι απολύτως απαραίτητο.** Η χρήση ακατάλληλου καλωδίου επέκτασης θα μπορούσε να επιφέρει κίνδυνο πυρκαγιάς και ελαφράς ή θανατηφόρου ηλεκτροπληξίας.
- **Μην τοποθετείτε οποιοδήποτε αντικείμενο πάνω στο φορτιστή και μην τοποθετείτε το φορτιστή σε μαλακή επιφάνεια που θα μπορούσε να φράξει τα ανοίγματα αερισμού και να έχει ως αποτέλεσμα έντονη εσωτερική θέρμανση.** Τοποθετείτε το φορτιστή μακριά από οποιοδήποτε πηγή θερμότητας. Ο φορτιστής αερίζεται μέσω ανοιγμάτων στο πάνω και στο κάτω μέρος του περιβλήματος.
- **Μη χρησιμοποιήσετε το φορτιστή αν το καλώδιο ή το φως του έχει υποστεί ζημιά—** φροντίστε να αντικατασταθούν άμεσα.
- **Μη χρησιμοποιήσετε το φορτιστή αν έχει δεχτεί δυνατό χτύπημα, έχει πέσει ή αν έχει υποστεί ζημιά με οποιονδήποτε άλλο τρόπο.** Παραδώστε τον σε εξουσιοδοτημένο κέντρο σέρβις.
- **Μην αποσυναρμολογήσετε το φορτιστή. Παραδώστε τον σε εξουσιοδοτημένο κέντρο σέρβις όταν απαιτείται σέρβις ή επισκευή.** Η λανθασμένη συναρμολόγηση μπορεί να έχει ως αποτέλεσμα κίνδυνο ελαφράς ή θανατηφόρου ηλεκτροπληξίας ή πυρκαγιάς.
- Σε περίπτωση που το καλώδιο ρεύματος έχει υποστεί ζημιά, αυτό πρέπει να αντικατασταθεί άμεσα από τον κατασκευαστή, τον αντιπρόσωπό του για σέρβις ή άτομο με παρόμοια εξειδίκευση, ώστε να αποτραπεί οποιοσδήποτε κίνδυνος.
- **Αποσυνδέστε το φορτιστή από την πρίζα πριν επιχειρήσετε οποιονδήποτε καθαρισμό. Έτσι θα μειωθεί ο κίνδυνος ηλεκτροπληξίας.** Με την αφαίρεση του πακέτου μπαταριών δεν μειώνεται αυτός ο κίνδυνος.
- **ΠΟΤΕ** μην επιχειρήσετε να συνδέσετε 2 φορτιστές μαζί.
- **Ο φορτιστής έχει σχεδιαστεί για να λειτουργεί με κανονικό οικιακό ρεύμα 230 V. Μην επιχειρήσετε να τον χρησιμοποιήσετε με οποιαδήποτε άλλη τάση.** Αυτό δεν ισχύει για το φορτιστή οχήματος.

Φόρτιση μιας μπαταρίας (Εικ. [Fig.] C)







1. Συνδέστε το φορτιστή σε κατάλληλη πρίζα πριν τοποθετήσετε το πακέτο μπαταρίας.
2. Εισάγετε το πακέτο μπαταρίας  μέσα στο φορτιστή και βεβαιωθείτε ότι το πακέτο μπαταρίας έχει θερματίσει πλήρως στην κανονική του θέση μέσα στο φορτιστή. Η κόκκινη λυχνία (φόρτιση) θα αναβοσβήνει επανειλημμένα υποδηλώνοντας ότι έχει αρχίσει η διαδικασία φόρτισης.
3. Η φόρτιση έχει ολοκληρωθεί όταν το κόκκινο φως είναι μόνιμα αναμμένο. Τότε το πακέτο μπαταρίας είναι πλήρως φορτισμένο και μπορείτε να το χρησιμοποιήσετε άμεσα ή να το αφήσετε τοποθετημένο στο φορτιστή. Για να αφαιρέσετε το πακέτο μπαταρίας από το φορτιστή, πατήστε το κουμπί ασφάλισης της μπαταρίας  στο πακέτο μπαταρίας.

ΣΗΜΕΙΩΣΗ: Για να εξασφαλίσετε μέγιστη απόδοση και μέγιστη ωφέλιμη ζωή των πακέτων μπαταριών λιθίου-iónτων, φορτίστε πλήρως το πακέτο μπαταρίας πριν την πρώτη χρήση.

Λειτουργία του φορτιστή

Ανατρέξτε στις παρακάτω ενδείξεις σχετικά με την κατάσταση φόρτισης του πακέτου μπαταρίας.

Ενδείξεις φόρτισης

	φορτίζει	--- --- --- ---	
	πλήρως φορτισμένο	—————	
	καθυστέρηση θερμού/ψυχρού πακέτου μπαταριών*	--- --- --- ---	

*Στη διάρκεια αυτής της διαδικασίας, η κόκκινη λυχνία θα συνεχίσει να αναβοσβήνει, αλλά θα είναι αναμμένη μια κίτρινη ενδεικτική λυχνία. Αφού η μπαταρία φθάσει σε κατάλληλη θερμοκρασία, η κίτρινη λυχνία θα σβήσει και ο φορτιστής θα συνεχίσει τη διαδικασία φόρτισης.

Ο/Οι συμβατός(-οί) φορτιστής(-ές) δεν θα φορτίσουν μια μπαταρία που παρουσιάζει βλάβη. Ο φορτιστής υποδεικνύει ότι η μπαταρία έχει βλάβη με το να μην ανάβει ενδεικτική λυχνία.

ΣΗΜΕΙΩΣΗ: Αυτό θα μπορούσε να σημαίνει πρόβλημα με φορτιστή.

Αν ο φορτιστής υποδηλώνει πρόβλημα, δώστε το φορτιστή και το πακέτο μπαταριών για έλεγχο σε εξουσιοδοτημένο κέντρο σέρβις.

Καθυστέρηση θερμού/ψυχρού πακέτου μπαταρίας

Αν ο φορτιστής ανιχνεύσει μπαταρία με υπερβολικά υψηλή ή χαμηλή θερμοκρασία, ξεκινά αυτόματα μια Καθυστέρηση θερμού/ψυχρού πακέτου μπαταρίας, αναστέλλοντας τη φόρτιση έως ότου η μπαταρία έχει φθάσει σε κατάλληλη θερμοκρασία. Κατόπιν, ο φορτιστής αρχίζει αυτόματα τη φόρτιση του πακέτου. Αυτή η λειτουργία διασφαλίζει τη μέγιστη διάρκεια ζωής της μπαταρίας.

ο μπαταρίας μη ανάβοντας λυχνία ή εμφανίζοντας ένα μοτίβο αναβοσβήσιματος που αντιστοιχεί σε μήνυμα αντικαταστήστε το πακέτο μπαταρίας. Το πακέτο μπαταριών θα φορτίζεται σε αυτή τη μικρότερη ταχύτητα σε όλον τον κύκλο φόρτισης και δεν θα επιστρέφει στη μέγιστη ταχύτητα φόρτισης ακόμα και αν η μπαταρία θερμομανθεί.

Ο φορτιστής DCB118 είναι εξοπλισμένος με εσωτερικό ανεμιστήρα σχεδιασμένο να ψύχει το πακέτο μπαταρίας. Ο ανεμιστήρας θα ενεργοποιείται αυτόματα όταν χρειάζεται να ψυχθεί το πακέτο μπαταρίας. Σε καμία περίπτωση μη χρησιμοποιήσετε το φορτιστή αν ο ανεμιστήρας δεν λειτουργεί σωστά ή αν είναι φραγμένος οι οχιζμένες αερισμού. Μην επιτρέψετε την είσοδο ξένων αντικειμένων στο εσωτερικό του φορτιστή.

Ηλεκτρονικό Σύστημα Προστασίας

Τα εργαλεία XR Li-Ion (λιθίου-iónτων) έχουν σχεδιαστεί με Ηλεκτρονικό Σύστημα Προστασίας το οποίο προστατεύει τη μπαταρία από υπερφόρτωση, υπερθέρμανση ή βαθιά εκφόρτιση.

Το εργαλείο θα απενεργοποιηθεί αυτόματα αν ενεργοποιηθεί το ηλεκτρονικό σύστημα προστασίας. Αν συμβεί αυτό, τοποθετήστε τη μπαταρία λιθίου-iónτων στο φορτιστή έως ότου φορτιστεί πλήρως.

Στερέωση στον τοίχο

Αυτοί οι φορτιστές έχουν σχεδιαστεί να μπορούν α στερεωθούν σε τοίχο ή να στέκονται όρθιοι πάνω σε τραπέζι ή επιφάνεια εργασίας. Αν πρόκειται να στερεωθεί σε τοίχο, τοποθετήστε το φορτιστή κοντά σε πρίζα ρεύματος και μακριά από γωνίες ή άλλα εμπόδια που μπορεί να εμποδίζουν τη ροή του αέρα. Χρησιμοποιήστε την πίσω πλευρά του φορτιστή ως πρότυπο για τον καθορισμό της θέσης των βιδών στερέωσης στον τοίχο. Στερεώστε το φορτιστή με ασφάλεια χρησιμοποιώντας βίδες γυψοσανίδας (αγοράζονται ξεχωριστά) μήκους τουλάχιστον 25,4 mm με κεφαλή βίδας διαμέτρου τουλάχιστον 7–9 mm, βιδωμένες σε ξύλο σε βέλτιστο βάθος με τρόπο ώστε κάθε βίδα να προεξέχει περίπου 5,5 mm Ευθυγραμμίστε τις εγκοπές στην πίσω πλευρά του φορτιστή με τις βίδες που προεξέχουν και συμπλέξτε τις βίδες πλήρως μέσα στις εγκοπές.

Οδηγίες καθαρισμού του φορτιστή



ΠΡΟΕΙΔΟΠΟΙΗΣΗ: Κίνδυνος ηλεκτροπληξίας. Αποσυνδέετε το φορτιστή από την πρίζα ρεύματος ΑΣ πριν τον καθαρισμό. Οι ρύποι και το γράσο μπορούν να αφαιρεθούν από τις εξωτερικές επιφάνειες του φορτιστή με χρήση ενός πανιού ή μιας μαλακής, μη μεταλλικής βούρτσας. Μην χρησιμοποιείτε νερό ή οποιαδήποτε καθαριστικά διαλύματα. Ποτέ μην αφήσετε οποιοδήποτε υγρό να εισέλθει στο εργαλείο. Ποτέ μη βυθίσετε κανένα μέρος του εργαλείου σε υγρό.

Μπαταρία

Σημαντικές οδηγίες ασφαλείας για κάθε τύπο μπαταρίας

Όταν παραγγέλνετε εφεδρικές μπαταρίες, φροντίστε να συμπεριλάβετε τον αριθμό καταλόγου και την τάση. Η μπαταρία δεν είναι πλήρως φορτισμένη όταν αφαιρείται από τη συσκευασία της. Προτού χρησιμοποιήσετε την μπαταρία και τον φορτιστή, διαβάστε τις παρακάτω πληροφορίες ασφαλείας. Στη συνέχεια, ακολουθήστε τις διαδικασίες φόρτισης που περιγράφονται.

ΔΙΑΒΑΣΤΕ ΟΛΕΣ ΤΙΣ ΟΔΗΓΙΕΣ

- **Μην φορτίσετε ή χρησιμοποιήσετε μπαταρία σε εκρηκτική ατμόσφαιρα, όπως με παρουσία εύφλεκτων υγρών, αερίων ή σκόνης.** Η εισαγωγή ή αφαίρεση της μπαταρίας από το φορτιστή μπορεί να προκαλέσει ανάφλεξη της σκόνης ή των αναθυμιάσεων.
- **Ποτέ μην αναγκάσετε το πακέτο μπαταριών να εισέλθει με τη βία στο φορτιστή. Μην τροποποιήσετε το πακέτο μπαταριών με οποιοδήποτε τρόπο για να ταιριάζει με μη συμβατό φορτιστή, γιατί το πακέτο μπαταριών μπορεί να σπάσει προκαλώντας σοβαρό τραυματισμό.**
- Φορτίζετε τα πακέτα μπαταριών μόνο σε φορτιστές DEWALT.
- **ΜΗΝ** πιτσιλίζετε ή βυθίζετε σε νερό ή άλλα υγρά.
- **Μην αποθηκεύετε ή χρησιμοποιείτε το εργαλείο και το πακέτο μπαταριών σε θεσίες όπου η θερμοκρασία μπορεί να φθάσει ή να υπερβεί τους 40 °C (όπως έξω από καλυμμένα μέρη ή σε μεταλλικά κτίρια το καλοκαίρι).**
- **Μην αποτεφρώσετε την μπαταρία ακόμη και εάν έχει υποστεί σοβαρή ζημιά ή έχει φθαρεί εντελώς.** Σε

περίπτωση πυρκαγιάς, η μπαταρία μπορεί να εκραγεί. Κατά την καύση μπαταριών ιόντων λιθίου δημιουργούνται τοξικές αναθυμιάσεις και υλικά.

- **Εάν το περιεχόμενο της μπαταρίας έρθει σε επαφή με το δέρμα, ξεπλύνετε αμέσως την περιοχή με ήπιο σαπούνι και νερό.** Εάν το υγρό της μπαταρίας εισέλθει στα μάτια, ξεπλύνετε με άφθονο νερό επί 15 λεπτά ή έως ότου σταματήσει ο ερεθισμός. Εάν η ιατρική βοήθεια είναι απαραίτητη, ο ηλεκτρολύτης της μπαταρίας αποτελείται από ένα ήμισυ υγρών οργανικών υδρογονανθράκων και αλάτων λιθίου.
- **Τα περιεχόμενα των κυψελών μιας ανοιχτής μπαταρίας μπορούν να προκαλέσουν ερεθισμό του αναπνευστικού συστήματος.** Αναπνεύστε καθαρό αέρα. Εάν τα συμπτώματα επιμεινούν, ζητήστε ιατρική βοήθεια.



ΠΡΟΕΙΔΟΠΟΙΗΣΗ: Κίνδυνος εγκαυμάτων. Το υγρό της μπαταρίας ενδέχεται να είναι εύφλεκτο εάν εκτεθεί σε σπινθήρα ή φλόγα.



ΠΡΟΕΙΔΟΠΟΙΗΣΗ: Ποτέ μην επιχειρήσετε να ανοίξετε το πακέτο μπαταριών για οποιοδήποτε λόγο. Αν το περίβλημα του πακέτου μπαταριών είναι ραγισμένο ή έχει υποστεί ζημιά, μην εισάγετε το πακέτο στο φορτιστή. Μην συνθλίψετε, ρίξετε κάτω ή προσεξήσετε ζημιά στο πακέτο μπαταριών. Μην χρησιμοποιήσετε πακέτο μπαταριών ή φορτιστή που έχει δεχθεί ισχυρό χτύπημα, έχει πέσει, έχει πατηθεί από όχημα ή έχει υποστεί ζημιά με οποιοδήποτε τρόπο (π.χ τρυπηθεί με καρφί, χτυπηθεί με σφυρί, πατηθεί). Μπορεί να προκληθεί ελαφρά ή θανατηφόρος ηλεκτροπληξία. Τα πακέτα μπαταριών που έχουν υποστεί ζημιά θα πρέπει να παραδίδονται στο κέντρο σέρβις για ανακύκλωση.



ΠΡΟΕΙΔΟΠΟΙΗΣΗ: Κίνδυνος πυρκαγιάς. Μην αποθηκεύετε ή μεταφέρετε το πακέτο μπαταρίας με τρόπο ώστε μεταλλικά αντικείμενα να μπορούν να έρθουν σε επαφή με εκτεθειμένους ακροδέκτες μπαταρίας. Για παράδειγμα, μην τοποθετείτε το πακέτο μπαταρίας μέσα σε ποδιές, τσέπες, εργαλειοθήκες, κουτιά μεταφορικών προϊόντων, σαρτάρια κλπ. μαζί με μη στερεωμένα καρφιά, βίδες, κλειδιά κλπ.



ΠΡΟΣΟΧΗ: Όταν δεν χρησιμοποιείται το εργαλείο, τοποθετείτε το με την πλευρά του σε σταθερή επιφάνεια, όπου δεν θα αποτελέσει κίνδυνο λόγω παραπατήματος ή πτώσης. Ορισμένα εργαλεία με μεγάλη πακέτα μπαταριών μπορούν να στέκονται όρθια πάνω στο πακέτο μπαταριών αλλά μπορεί να πέσουν εύκολα αν σπρωχτούν.

Μεταφορά



ΠΡΟΕΙΔΟΠΟΙΗΣΗ: Κίνδυνος πυρκαγιάς. Η μεταφορά μπαταριών μπορεί ενδοχόμενες να γίνει αιτία πυρκαγιάς αν οι πόλοι της μπαταρίας έρθουν κατά λάθος σε επαφή με αγώγιμα υλικά. Κατά την μεταφορά μπαταριών να βεβαιώνετε ότι οι πόλοι των μπαταριών είναι προστατευμένοι και καλά μονωμένοι από υλικά που θα μπορούσαν να έρθουν σε επαφή μαζί τους και να προκαλέσουν βραχυκύκλωση.

ΣΗΜΕΙΩΣΗ: Οι μπαταρίες ιόντων λιθίου δεν πρέπει να τοποθετούνται σε παραδιδόμενες αποσκευές.

Οι μπαταρίες DEWALT συμμορφώνονται με όλους τους εφαρμοσμένους κανονισμούς μεταφορών προϊόντων, όπως αυτοί καθορίζονται από τα βιομηχανικά και νομικά πρότυπα, στα οποία περιλαμβάνονται ο Συστάσεις των Ηνωμένων Εθνών σχετικά με τη μεταφορά επικίνδυνων αγαθών, οι κανονισμοί μεταφοράς επικίνδυνων αγαθών της Διεθνούς Ένωσης Αερομεταφορών (IATA), οι διεθνείς ναυτιλιακοί κανονισμοί περί επικίνδυνων αγαθών (IMDG) και η Ευρωπαϊκή συμφωνία για τις διεθνείς οδικές μεταφορές επικίνδυνων αγαθών (ADR). Τα στοιχεία και οι μπαταρίες λιθίου-iónτων έχουν δοκιμαστεί σύμφωνα με το τμήμα 38,3 του Εγχειριδίου και κριτηρίων δοκιμών των συστάσεων των Ηνωμένων Εθνών σχετικά με τη μεταφορά επικίνδυνων αγαθών.

Στις περισσότερες περιπτώσεις, η μεταφορά πακέτου μπαταρίας DEWALT δεν θα εμπίπτει στην ταξινόμηση ενός πλήρως ελεγχόμενου Επικίνδυνου υλικού Κλάσης 9. Γενικά, μόνο μεταφορές που περιέχουν μπαταρία λιθίου-iónτων με ονομαστική τιμή ενέργειας μεγαλύτερη από 100 βατώρες (Wh) θα απαιτεί να γίνονται ως πλήρως ελεγχόμενα φορτία Κλάσης 9. Σε όλες τις μπαταρίες λιθίου-iónτων, η ονομαστική τους τιμή σε βατώρες επισημαίνεται πάνω στη συσκευασία. Επιπλέον, λόγω κανονιστικών περιπλοκών, η DEWALT δεν συνιστά τη μεταφορά δί' αέρος ξεχωριστών πακέτων μπαταριών λιθίου-iónτων, ανεξάρτητα από την ονομαστική τιμή βατωρών. Οι μεταφορές εργαλείων που περιέχουν μπαταρίες (συνδυασμένα kit) μπορούν να γίνουν δί' αέρος ως εξαίρεση αν η ονομαστική τιμή σε βατώρες του πακέτου μπαταρίας δεν είναι μεγαλύτερη από 100 Wh.

Ανεξάρτητα από το αν μια αποστολή θεωρείται εξαιρούμενη ή πλήρως ρυθμιζόμενη, αποτελεί ευθύνη του αποστολέα να λάβει υπόψη του τους πιο πρόσφατους κανονισμούς για τις απαιτήσεις συσκευασίας, σήμανσης και τεκμηρίωσης.

Οι πληροφορίες που παρέχονται στην παρούσα ενότητα του εγχειριδίου, παρέχονται καλή τη πίστη και πιστεύεται ότι είναι ακριβείς κατά το χρόνο της σύνταξης του εγγράφου. Ωστόσο δεν παρέχεται καμία εγγύηση, ρητή ή συναγόμενη. Αποτελεί ευθύνη του αγοραστή να βεβαιωθεί ότι οι δραστηριότητες του συμμορφώνονται με τους εφαρμοστέους κανονισμούς.

Μεταφορά της Μπαταρίας FLEXVOLT™

Η μπαταρία DEWALT FLEXVOLT™ διαθέτει δύο καταστάσεις: **Χρήσης** και **Μεταφοράς**.

Κατάσταση Χρήσης: Όταν η μπαταρία FLEXVOLT™ δεν έχει τοποθετηθεί σε προϊόν ή έχει τοποθετηθεί σε προϊόν DEWALT 18 V, θα λειτουργεί σαν μπαταρία 18 V. Όταν η μπαταρία FLEXVOLT™ έχει τοποθετηθεί σε προϊόν 54 V ή 108 V (δύο μπαταριών των 54 V), θα λειτουργεί σαν μπαταρία 54 V.

Κατάσταση Μεταφοράς: Όταν έχει τοποθετηθεί το καπάκι στην μπαταρία FLEXVOLT™, η μπαταρία είναι σε κατάσταση μεταφοράς. Φυλάξτε το καπάκι για την περίπτωση μεταφοράς. Όταν είναι σε κατάσταση Μεταφοράς, οι σειρές των κυψελών είναι ηλεκτρικά αποσυνδεδεμένες μέσα στο πακέτο μπαταρίας, με αποτέλεσμα να θεωρείται ως 3 μπαταρίες με χαμηλότερη ονομαστική τιμή βατωρών (Wh) αντί για 1 μπαταρία με υψηλότερη ονομαστική τιμή βατωρών. Αυτή η αυξημένη

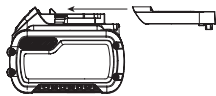

ποσότητα των 3 μπαταριών με τη μειωμένη ονομαστική τιμή βατωρών μπορεί να κάνει εφικτή την εξαίρεση του πακέτου μπαταριών από ορισμένους κανονισμούς μεταφορών που επιβάλλονται στις μπαταρίες με υψηλότερη ονομαστική τιμή βατωρών.

Για παράδειγμα, η τιμή Wh Μεταφοράς μπορεί να είναι 3 x 36 Wh, που σημαίνει 3 μπαταρίες των 36 Wh η μία. Η τιμή Wh Χρήσης μπορεί να είναι 108 Wh (υπονοείται 1 μπαταρία).

Παράδειγμα σημασης χρήσης και μεταφοράς στην ετικέτα



Συστάσεις για την αποθήκευση

1. Το καλύτερο μέρος αποθήκευσης είναι ένα δροσερό και στεγνό μέρος, μακριά από το άμεσο ηλιακό φως και την υπερβολική ζέση ή κρύο. Για βέλτιστη απόδοση και διάρκεια ζωής, αποθηκεύετε τις μπαταρίες σε θερμοκρασία δωματίου όταν δεν τις χρησιμοποιείτε.
2. Για μεγάλο χρόνο φύλαξης, για τα καλύτερα αποτελέσματα συνιστάται να αποθηκεύετε το πακέτο μπαταριών πλήρως φορτισμένο, σε δροσερό, ξηρό μέρος, εκτός του φορτιστή.

ΣΗΜΕΙΩΣΗ: Τα πακέτα μπαταριών δεν θα πρέπει να αποθηκεύονται τελείως εκφορτισμένα. Το πακέτο μπαταριών θα χρειαστεί να επαναφορτιστεί πριν τη χρήση.

Ετικέτες στο φορτιστή και την μπαταρία

Επιπλέον των εικονογραμμάτων που χρησιμοποιούνται στο εγχειρίδιο αυτό, οι ετικέτες πάνω στο φορτιστή και στο πακέτο μπαταριών μπορεί να δείχνουν τα εξής εικονογράμματα:



Διαβάστε το εγχειρίδιο οδηγιών πριν από τη χρήση.



Ανατρέξτε στα **Τεχνικά δεδομένα** για το χρόνο φόρτισης.



Μην αγγίζετε με αγώγιμα αντικείμενα.



Μη φορτίζετε κατεστραμμένες μπαταρίες.



Να μην εκτίθεται σε νερό.



Φροντίστε για την άμεση αντικατάσταση τυχόν ελαττωματικών καλωδίων.



Η φόρτιση να γίνεται μόνο σε θερμοκρασία από 4 °C έως 40 °C.



Μόνο για χρήση σε εσωτερικό χώρο.



Απορρίψτε την μπαταρία με φιλικό προς το περιβάλλον τρόπο.

LI-ION



Φορτίζετε τα πακέτα μπαταριών DEWALT μόνο με τους προβλεπόμενους φορτιστές DEWALT. Η φόρτιση πακέτων μπαταριών άλλων από τις προβλεπόμενες μπαταρίες DEWALT με χρήση φορτιστή DEWALT μπορεί να προκαλέσει έκρηξη τους ή άλλες επικίνδυνες καταστάσεις.



Μην πετάτε το πακέτο μπαταριών σε φωτιά.



ΧΡΗΣΗ (χωρίς καπάκι μεταφοράς). Παράδειγμα: Η τιμή Wh είναι 108 Wh (1 μπαταρία με 108 Wh).



ΜΕΤΑΦΟΡΑ (με ενσωματωμένο καπάκι μεταφοράς). Παράδειγμα: Η τιμή Wh είναι 3 x 36 Wh (3 μπαταρίες των 36 Wh).

Τύπος μπαταριών

Τα DCW600, DCW604 και λειτουργούν με πακέτο μπαταριών των 18 V.

Αυτά τα πακέτα μπαταριών μπορούν να χρησιμοποιηθούν: DCB181, DCB182, DCB183, DCB183B, DCB184, DCB184B, DCB185, DCB187, DCB189, DCB546, DCB547, DCB548. Για περισσότερες πληροφορίες ανατρέξτε στα **Τεχνικά δεδομένα**.

Περιεχόμενα συσκευασίας

DCW600

- 1 Ρούτερ με σταθερή βάση
- 1 Σύστημα συλλογής σκόνης σταθερής βάσης
- 1 Βασικό παράλληλο οδηγό
- 1 Κολάρο 8 mm
- 1 Κολάρο 1/4»
- 1 Κλειδί
- 1 Στρογγυλή υπόβαση

DCW604

- 1 Ρούτερ με σταθερή βάση και βυθιζόμενη βάση
- 1 Στρογγυλή υπόβαση
- 1 Σύστημα συλλογής σκόνης βυθιζόμενης βάσης
- 1 Σύστημα συλλογής σκόνης σταθερής βάσης
- 1 Βασικό παράλληλο οδηγό
- 1 Παράλληλο οδηγό βυθιζόμενης βάσης
- 1 Κολάρο 8 mm
- 1 Κολάρο 1/4»
- 1 Κλειδί
- 1 Εργαλείο κεντραρίσματος

Στη συσκευασία περιέχεται:

- 1 Πακέτο μπαταρίας Li-Ion (C1, D1, L1, M1, P1, S1, T1, X1, Y1 μοντέλα)
- 2 Πακέτα μπαταριών Li-Ion (C2, D2, L2, M2, P2, S2, T2, X2, Y2 μοντέλα)
- 3 Πακέτα μπαταριών Li-Ion (C3, D3, L3, M3, P3, S3, T3, X3, Y3 μοντέλα)
- 1 Εγχειρίδιο οδηγιών

ΣΗΜΕΙΩΣΗ: Οι μπαταρίες, οι φορτιστές και τα κουτιά μεταφοράς δεν περιλαμβάνονται στα μοντέλα N. Οι μπαταρίες

και οι φορτιστές δεν περιλαμβάνονται στα μοντέλα NT. Τα μοντέλα B περιλαμβάνουν μπαταρίες Bluetooth®.

ΣΗΜΕΙΩΣΗ: Το σήμα και τα λογότυπα Bluetooth® είναι κατατεθέντα εμπορικά σήματα ιδιοκτησίας της Bluetooth®, SIG, Inc. και οποιαδήποτε χρήση αυτών των σημάτων από την DEWALT γίνεται κατόπιν άδειας. Άλλα εμπορικά σήματα και εμπορικές ονομασίες ανήκουν στους αντίστοιχους ιδιοκτήτες τους.

- *Ελέγξτε για τυχόν ζημιές στο εργαλείο, στα τμήματα ή τα παρελκόμενα, οι οποίες μπορεί να συνέβησαν κατά τη διάρκεια της μεταφοράς.*
- *Πριν από τη χρήση, αφιερώστε χρόνο για να διαβάσετε προσεκτικά και να κατανοήσετε το παρόν εγχειρίδιο.*

Ενδείξεις επάνω στο εργαλείο

Επάνω στο εργαλείο εμφανίζονται τα παρακάτω εικονογράμματα:



Διαβάστε το εγχειρίδιο οδηγιών πριν από τη χρήση.



Φοράτε προστατευτικά για τα αυτιά.



Φοράτε προστατευτικά για τα μάτια.



Ακτινοβολία λέιζερ. Μην κοιτάζετε απευθείας στο φως.

Θεση Κωδικου Ημερομηνιας (Εικ. C)

Ο κωδικός ημερομηνίας **22**, ο οποίος περιλαμβάνει επίσης το έτος κατασκευής, είναι τυπωμένος επάνω στο περιβλήμα.

Παράδειγμα:

2019 XX XX

Έτος κατασκευής

Περιγραφή (εικ. A)



ΠΡΟΕΙΔΟΠΟΙΗΣΗ: Μην τροποποιήσετε ποτέ το ηλεκτρικό εργαλείο ή οποιοδήποτε τμήμα του. Μπορεί να προκληθεί βλάβη ή προσωπικός τραυματισμός.

- | | |
|-----------------------------------------------------|--------------------------------------|
| 1 Πακέτο μπαταρίας | 11 Κλίμακα μικρορρύθμισης |
| 2 Κουμπί απελευθέρωσης μπαταρίας | 12 Μοχλός ασφάλισης |
| 3 Διακόπτης ενεργοποίησης/ απενεργοποίησης (on/off) | 13 Υπόβαση σχήματος D |
| 4 Περιστροφικός επιλογέας ταχύτητας | 14 Στοπ στροφέα εργαλείων |
| 5 Δακτύλιος ρύθμισης βάθους | 15 Ράβδος ρύθμισης βάθους |
| 6 Μοτέρ | 16 Μοχλός ασφάλισης βύθισης |
| 7 Κουμπί ασφάλισης άξονα | 17 Πείροι-οδηγοί |
| 8 Άξονας | 18 Πλευρικές λαβές βυθιζόμενης βάσης |
| 9 Αυλάκωση πείρου-οδηγού | 19 Στοπ μοτέρ |
| 10 Φώτα εργασίας | 20 Υπόβαση βύθισης |
| | 21 Στρογγυλή υπόβαση |

Προβλεπόμενη χρήση

Αυτό το εργαλείο έχει σχεδιαστεί για μεσαίου τύπου επαγγελματικό φρεζάρισμα ξύλου, προϊόντων ξύλου και πλαστικών με εξαρτήματα εργασίας που έχουν στέλεχος 6–8 mm.

Να **ΜΗ** χρησιμοποιείται σε συνθήκες υγρασίας ή όταν υπάρχουν εύφλεκτα υγρά ή αέρια.

ΜΗΝ αφήνετε τα παιδιά να έρχονται σε επαφή με το εργαλείο. Απαιτείται επίβλεψη όταν το εργαλείο αυτό χρησιμοποιείται από μη έμπειρους χειριστές.

- Το προϊόν αυτό δεν προορίζεται για χρήση από άτομα (περιλαμβανομένων παιδιών) που έχουν μειωμένες σωματικές, αισθητηριακές ή πνευματικές ικανότητες, ή έλλειψη εμπειρίας και/ή γνώσης και δεξιοτήτων, εκτός αν τα άτομα αυτά επιβλέπονται από άτομο υπεύθυνο για την ασφάλειά τους. Τα παιδιά δεν πρέπει να μένουν ποτέ μόνα τους με αυτό το προϊόν.

ΣΥΝΑΡΜΟΛΟΓΗΣΗ ΚΑΙ ΡΥΘΜΙΣΕΙΣ



ΠΡΟΕΙΔΟΠΟΙΗΣΗ: Για να ελαττώσετε τον κίνδυνο σοβαρού προσωπικού τραυματισμού, απενεργοποιείτε το εργαλείο και αποσυνδέετε την μπαταρία πριν από την πραγματοποίηση τυχόν ρυθμίσεων ή την τοποθέτηση/αφαίρεση προσαρτημάτων ή παρελκόμενων. Η τυχαία εκκίνηση μπορεί να προκαλέσει τραυματισμό.



ΠΡΟΕΙΔΟΠΟΙΗΣΗ: Χρησιμοποιείτε μόνο σετ μπαταριών και φορτιστές της DEWALT.

Εισαγωγή και αφαίρεση του πακέτου μπαταριών από το εργαλείο (εικ. C)

ΣΗΜΕΙΩΣΗ: Για τα καλύτερα αποτελέσματα, να βεβαιώνετε ότι το πακέτο μπαταριών ❶ είναι πλήρως φορτισμένο.

Για Να Τοποθετησετε Το Πακετο Μπαταριων Στη Λαβη Του Εργαλειου

1. Ευθυγραμμίστε το πακέτο μπαταριών ❶ με τις ράγες μέσα στη λαβή του εργαλείου (εικ. C).
2. Σπρώξτε το μέσα στη λαβή ώσπου να τερματίσει πλήρως και να ασφαλίσει στο εργαλείο και βεβαιωθείτε ότι δεν θα απασφαλιστεί.

Για να αφαιρέσετε το πακετο μπαταριων απο το εργαλειο

1. Πιέστε το κουμπί απελευθέρωσης ❷ της μπαταρίας και τραβήξτε σταθερά το πακέτο μπαταριών έξω από τη λαβή του εργαλείου.
2. Εισάγετε το πακέτο μπαταριών μέσα στο φορτιστή όπως περιγράφεται στο τμήμα περί φορτιστή του παρόντος εγχειριδίου.

Πακετα μπαταριων με δεικτη φορτιου (Εικ. C)

Ορισμένα πακέτα μπαταριών DEWALT περιλαμβάνουν ένα δείκτη φορτίου. Αυτός αποτελείται από τρεις πράσινες λυχνίες LED που υποδηλώνουν το επίπεδο του φορτίου που απομένει στο πακέτο μπαταριών.

Για να ενεργοποιήσετε το δείκτη φορτίου, πατήστε και κρατήστε ένα σταθερό το κουμπί 46 του δείκτη φορτίου. Θα ανάψει ένας συνδυασμός των τριών πράσινων λυχνιών LED που είναι ενδεικτικός του επιπέδου του φορτίου που απομένει. Όταν το επίπεδο του φορτίου στη μπαταρία είναι κάτω από το χρησιμοποιήσιμο όριο, ο δείκτης φορτίου δεν θα ανάψει και η μπαταρία θα χρειαστεί να επαναφορτιστεί.

ΣΗΜΕΙΩΣΗ: Ο δείκτης φορτίου αποτελεί μόνο μια ένδειξη του φορτίου που έχει απομείνει στο πακέτο μπαταριών. Δεν δείχνει τη λειτουργικότητα του εργαλείου και υπόκειται σε μεταβολές βάσει των εξαρτημάτων του προϊόντος, της θερμοκρασίας και της εφαρμογής του τελικού χρήστη.

Εγκατάσταση και αφαίρεση του εξαρτήματος εργασίας (Εικ. D)

Για να εγκαταστήσετε το εξάρτημα εργασίας

1. Αφαιρέστε τη μονάδα μοτέρ από τη μονάδα βάσης. Ανατρέξτε στην ενότητα **Αφαίρεση του μοτέρ από τη σταθερή βάση** ή **Αφαίρεση του μοτέρ από τη βυθιζόμενη βάση** (αν χρειαστεί).
2. Καθαρίστε το στρογγυλό στέλεχος του επιθυμητού εξαρτήματος εργασίας ρούτερ και εισάγετέ το στο κολάρο που δεν είναι σφινγμένο, ώσπου να τερματίσει και κατόπιν τραβήξτε το έξω περίπου 1,6 mm.
3. Πιέστε το κουμπί ασφάλισης άξονα 7 για να συγκρατήσετε τον άξονα στη θέση του ενώ περιστρέφετε το παξιμάδι κολάρου 23 δεξιόστροφα με το παρεχόμενο κλειδί. **ΣΗΜΕΙΩΣΗ:** Η μονάδα διαθέτει πολλαπλές εγκοπές ασφάλισης άξονα επιτρέποντας προαιρετική χρήση μεθόδου «χειροκίνητης καστανίας» για τη σύσφιξη του εξαρτήματος εργασίας.

Για να σφίξετε με τη μέθοδο

«χειροκίνητης καστανίας»:

- a. Χωρίς να αφαιρέσετε το κλειδί από το παξιμάδι κολάρου 23, απελευθερώστε την πίεση στο κουμπί ασφάλισης άξονα 7.
- b. Με το κλειδί ακόμα στο παξιμάδι κολάρου, αντιστρέψτε την κατεύθυνση σύσφιξης για να επαναποθετήσετε το κλειδί.
- c. Πιέστε το κουμπί ασφάλισης άξονα πάλι και περιστρέψτε το κλειδί δεξιόστροφα.
- d. Επαναλάβετε τη διαδικασία έως ότου το παξιμάδι κολάρου φθάσει τον επιθυμητό βαθμό σύσφιξης. **ΣΗΜΕΙΩΣΗ:** Αποφύγετε ενδεχόμενη ζημιά στο κολάρο. *Ποτέ μη σφίξετε το κολάρο χωρίς να έχει τοποθετηθεί το εξάρτημα εργασίας.*

Για να αφαιρέσετε το εξάρτημα εργασίας

1. Αφαιρέστε το μοτέρ από τη μονάδα βάσης (ανατρέξτε στη ενότητα **Αφαίρεση του μοτέρ από τη σταθερή βάση** ή **Αφαίρεση του μοτέρ από τη βυθιζόμενη βάση**).
2. Πιέστε το κουμπί ασφάλισης άξονα 7 για να συγκρατήσετε τον άξονα στη θέση του ενώ περιστρέφετε το παξιμάδι κολάρου 23 αριστερόστροφα με το παρεχόμενο κλειδί.

Για να ξεσφίξετε με τη μέθοδο “χειροκίνητης καστανίας”:

- Χωρίς να αφαιρέσετε το κλειδί από το παξιμάδι κολάρου **23**, απελευθερώστε την πίεση στο κουμπί ασφάλισης άξονα **7**.
- Με το κλειδί ακόμα στο παξιμάδι κολάρου **23**, αντιστρέψτε την κατεύθυνση αποσύσφιξης για να επανατοποθετήσετε το κλειδί.
- Πίστετε πάλι το κουμπί ασφάλισης άξονα **7** και περιστρέψτε το κλειδί αριστερόστροφα.
- Επαναλάβετε τη διαδικασία έως ότου το παξιμάδι κολάρου **23** έχει ξεσφίχτει και μπορεί να αφαιρεθεί το εξάρτημα εργασίας.

Κολάρα

ΣΗΜΕΙΩΣΗ: Ποτέ μη συσφίξετε το παξιμάδι του κολάρου χωρίς να εγκαταστήσετε πρώτα ένα εξάρτημα εργασίας ρούτερ μέσα σε αυτό. Αν συσφίξετε ένα κενό κολάρο, ακόμα και με το χέρι, μπορεί να υποστεί βλάβη το κολάρο.

Για να αλλάξετε μεγέθη κολάρου, ξεβιδώστε το συγκρότημα κολάρου όπως περιγράφηκε πιο πάνω. Τοποθετήστε το επιθυμητό κολάρο αντιστρέφοντας τη διαδικασία. Το κολάρο και το παξιμάδι κολάρου είναι συνδεδεμένα. Μην επιχειρήσετε να αφαιρέσετε το κολάρο από το παξιμάδι κολάρου.

Ρύθμιση του μοχλού ασφάλισης (Εικ. Ε)

Δεν θα πρέπει να χρησιμοποιείται υπερβολική δύναμη για τη σύσφιξη του μοχλού ασφάλισης. Η χρήση υπερβολικής δύναμης μπορεί να προσεγγίσει ζημιά στη βάση.

Όταν είναι συσφιγμένος ο μοχλός ασφάλισης, το μοτέρ δεν θα πρέπει να κινείται μέσα στη βάση.

Ρύθμιση χρειάζεται αν ο μοχλός ασφάλισης δεν μπορεί να ασφαλίσει χωρίς να ασκηθεί υπερβολική δύναμη ή αν το μοτέρ κινείται μέσα στη βάση μετά τη σύσφιξη.

Για να ρυθμίσετε τη δύναμη σύσφιξης του μοχλού ασφάλισης:

- Ανοίξτε τον μοχλό ασφάλισης **12** (σταθερή βάση) ή **40** (βυθιζόμενη βάση).
- Χρησιμοποιώντας ένα κλειδί Άλεν περιστρέψτε τη βίδα ρύθμισης **24** του μοχλού ασφάλισης σε μικρά βήματα. Περιστρέφοντας τη βίδα δεξιόστροφα ο μοχλός σφίγγει, ενώ περιστρέφοντας τη βίδα αριστερόστροφα ο μοχλός λασκάρει.

Κεντράρισμα της υπόβασης (Εικ. Α, F1–F3)

Αν χρειαστεί να ρυθμίσετε, αλλάξετε ή αντικαταστήσετε μια υπόβαση, συνιστάται ένα εργαλείο κεντραρίσματος. Το εργαλείο κεντραρίσματος αποτελείται από έναν κώνο και έναν πείρο.

Για να ρυθμίσετε μια υπόβαση, ακολουθήστε τα πιο κάτω βήματα.

Η εικόνα F1 δείχνει τη ρύθμιση της υπόβασης σχήματος D στη σταθερή βάση.

Η εικόνα F2 δείχνει τη ρύθμιση της υπόβασης στη βυθιζόμενη βάση.

Η εικόνα F3 δείχνει τη ρύθμιση της στρογγυλής υπόβασης στη σταθερή βάση.

- Λασκάρετε αλλά μην αφαιρέσετε τις βίδες υπόβασης **25**, ώστε η υπόβαση να κινείται ελεύθερα.
- Εισάγετε τον πείρο στο κολάρο και σφίξτε το παξιμάδι του κολάρου.
- Εισάγετε το μοτέρ στη βάση και συσφίξτε το μοχλό ασφάλισης **12** / **40** πάνω στη βάση.
- Τοποθετήστε τον κώνο πάνω στον πείρο και πιέστε ελαφρά τον κώνο προς τα κάτω έως ότου σταματήσει. Έτσι θα κεντραριστεί η υπόβαση.
- Ενώ κρατάτε τον κώνο πιεσμένο κάτω, σφίξτε τις βίδες της υπόβασης.

Χρήση οδηγών προτύπου

Η υπόβαση βύθισης θα δεχθεί οδηγούς προτύπων. Στη σταθερή βάση, θα χρειαστεί η στρογγυλή υπόβαση για την αποδοχή οδηγών προτύπων.

ΣΗΜΕΙΩΣΗ: Η υπόβαση σχήματος D δεν μπορεί να δεχτεί οδηγούς προτύπων και έχει σχεδιαστεί να δέχεται κοπτικά διαμέτρου έως 30 mm.

Για να χρησιμοποιήσετε οδηγούς προτύπων

- Εγκαταστήστε τον οδηγό προτύπου στην υπόβαση χρησιμοποιώντας δύο βίδες και σφίξτε καλά.
- Κεντράρετε την υπόβαση. Ανατρέξτε στην ενότητα *Κεντράρισμα της υπόβασης*.

Εγκατάσταση παράλληλου οδηγού σταθερής βάσης (Εικ. G)

Ένας παράλληλος οδηγός (μοντέλο DE6913) για τη σταθερή βάση συμπεριλαμβάνεται στην παράδοση.

- Αφαιρέστε το μοτέρ από τη σταθερή βάση. Ανατρέξτε στην ενότητα *Αφαίρεση του μοτέρ από τη σταθερή βάση*.
- Αφαιρέστε τις βίδες επίπεδης κεφαλής **27** από τις οπές φύλαξης στον παράλληλο οδηγό.
- Περάστε τον παράλληλο οδηγό **26** στην εγκοπή παράλληλου οδηγού **28** στο πλάι της σταθερής βάσης (Εικ. G). Εισάγετε τις δύο βίδες επίπεδης κεφαλής μέσα από τις κατάλληλες οπές στην υπόβαση για να στερεώσετε τον οδηγό άκρου. Σφίξτε τα εξαρτήματα.
- Ακολουθήστε όλες τις οδηγίες που συνοδεύουν τον παράλληλο οδηγό.

ΣΗΜΕΙΩΣΗ: Για να αφαιρέσετε τον παράλληλο οδηγό, αντιστρέψτε την παραπάνω διαδικασία. Μετά την αφαίρεση του παράλληλου οδηγού, πάντα επανατοποθετείτε τις δύο βίδες επίπεδης κεφαλής **27** στις οπές φύλαξης πάνω στον παράλληλο οδηγό, ώστε να μη χαθούν.

Εγκατάσταση παράλληλου οδηγού βυθιζόμενης βάσης με ράβδους οδηγούς, DCW604 μόνο (Εικ. Η)

Ένας παράλληλος οδηγός με ράβδους οδηγούς μπορεί να συμπεριλαμβάνεται με τη μονάδα σας βυθιζόμενης βάσης. Ένας ανώτερης ποιότητας παράλληλος οδηγός (μοντέλο DE6913) διατίθεται επίσης από το τοπικό σας κατάστημα ή από το κέντρο σέρβις με πρόσθετη χρέωση.

1. Συνδέστε τις ράβδους οδηγούς **36** στη βυθιζόμενη βάση του ρούτερ.
2. Τοποθετήστε τις χειρόβιδες **37** και τα ελατήρια **38** στη βάση.
3. Σφίξτε τις χειρόβιδες **37**.
4. Σύρετε τον παράλληλο οδηγό **39** πάνω στις ράβδους.
5. Τοποθετήστε τις χειρόβιδες **37** και τα ελατήρια **38** στον παράλληλο οδηγό.
6. Σφίξτε προσωρινά τις χειρόβιδες. Ανατρέξτε στην ενότητα **Ρύθμιση του παράλληλου οδηγού**.

Ρύθμιση του παράλληλου οδηγού (Εικ. Α, Η)

Ακολουθήστε τις οδηγίες συναρμολόγησης που συνοδεύουν τον παράλληλο οδηγό.

1. Σχεδιάστε μια γραμμή κοπής πάνω στο υλικό.
2. Χαμηλώστε το φορείο ρούτερ έως ότου το κοπτικό είναι σε επαφή με το αντικείμενο εργασίας.
3. Ασφαλίστε το μηχανισμό βύθισης απασφαλίζοντας το μοχλό ασφάλισης βύθισης **16**.
4. Τοποθετήστε το ρούτερ πάνω στη γραμμή κοπής. Η εξωτερική κοπτική ακμή του κοπτικού πρέπει να συμπίπτει με τη γραμμική κοπή.
5. Σύρετε τον παράλληλο οδηγό **39** ώστε να είναι σε επαφή με το αντικείμενο εργασίας και σφίξτε τις χειρόβιδες **37**.

Σύνδεση ενός συστήματος εξαγωγής σκόνης στη σταθερή βάση (Εικ. Ι)

Για να συνδέσετε το ρούτερ σε σύστημα εξαγωγής σκόνης, με σκοπό τη συλλογή της σκόνης, ακολουθήστε τα εξής βήματα:

1. Αφαιρέστε τη μονάδα μοτέρ από τη βάση. Ανατρέξτε στην ενότητα **Αφαίρεση του μοτέρ από τη σταθερή βάση**.
2. Προσαρτήστε το αξεσουάρ προσάρτηματος συστήματος εξαγωγής σκόνης **29** στη βάση όπως δείχνει η εικόνα. Σφίξτε τις χειρόβιδες **30** καλά με το χέρι.
3. Προσαρμόστε τον προσαρμογέα εύκαμπτου σωλήνα στο αξεσουάρ προσάρτηματος συστήματος εξαγωγής σκόνης.
4. Όταν χρησιμοποιείτε προσάρτημα συστήματος εξαγωγής σκόνης, να προσέξετε την τοποθέτηση του συστήματος εξαγωγής σκόνης είναι σταθερό και ότι ο εύκαμπτος σωλήνας του δεν θα εμποδίζει την εργασία.

Σύνδεση ενός συστήματος εξαγωγής σκόνης στη βυθιζόμενη βάση, DCW604 μόνο (Εικ. J)

1. Αφαιρέστε τη μονάδα μοτέρ από τη βάση. Ανατρέξτε στην ενότητα **Αφαίρεση του μοτέρ από τη βυθιζόμενη βάση**.
2. Σύρετε την προεσοχή **31** (ένθετο) στο προσάρτημα συστήματος εξαγωγής σκόνης **35** στην εντομή στη βυθιζόμενη βάση και στην προεσοχή κουμπώματος **32** (ένθετο) μέσα στην οπή στη βυθιζόμενη βάση.
3. Στερεώστε στη βάση με την παρεχόμενη πλαστική ροδέλα **33** και τη χειρόβιδα **34**. Σφίξτε τη χειρόβιδα καλά με το χέρι.

4. Προσαρμόστε τον προσαρμογέα εύκαμπτου σωλήνα στο προσάρτημα συστήματος εξαγωγής σκόνης.

Όταν χρησιμοποιείτε προσάρτημα συστήματος εξαγωγής σκόνης, να προσέξετε την τοποθέτηση του συστήματος εξαγωγής σκόνης. Να εξασφαλιζετε ότι το σύστημα εξαγωγής σκόνης είναι σταθερό και ότι ο εύκαμπτος σωλήνας του δεν θα εμποδίζει την εργασία.

Εγκατάσταση: Σταθερή βάση (Εικ. Α, Κ, Λ)

Εισαγωγή του μοτέρ μέσα στη σταθερή βάση

1. Ανοίξτε το μοχλό ασφάλισης **12** στη βάση.
2. Αν ο δακτύλιος ρύθμισης βάθους **5** δεν είναι πάνω στο μοτέρ **6**, βιδώστε τον δακτύλιο ρύθμισης βάθους πάνω στο μοτέρ έως ότου ο δακτύλιος είναι περίπου στο μισό της διαδρομής ανάμεσα στο πάνω και στο κάτω μέρος του μοτέρ, όπως δείχνει η εικόνα. Εισάγετε το μοτέρ στη βάση ευθυγραμμίζοντας την αυλάκωση του μοτέρ **6** με τους πείρους-οδηγούς **17** της βάσης. Μετακινήστε το μοτέρ προς τα κάτω έως ότου ο δακτύλιος ρύθμισης βάθους κουμπώσει στη θέση του.
ΣΗΜΕΙΩΣΗ: Οι αυλακώσεις πείρων-οδηγών **9** βρίσκονται και στις δύο πλευρές του μοτέρ ώστε να μπορεί να τοποθετηθεί με δύο προσανατολισμούς.
3. Ρυθμίστε το βάθος κοπής περιστρέφοντας το δακτύλιο ρύθμισης βάθους. Ανατρέξτε στην ενότητα **Ρύθμιση του βάθους κοπής**.
4. Κλείστε το μοχλό ασφάλισης **12** όταν επιτευχθεί το επιθυμητό βάθος. Για πληροφορίες σχετικά με τη ρύθμιση του βάθους κοπής, ανατρέξτε στην ενότητα **Ρύθμιση του βάθους κοπής**.

Ρύθμιση του βάθους κοπής (Εικ. Λ)

1. Ανοίξτε το μοχλό ασφάλισης **12** και περιστρέψτε το δακτύλιο ρύθμισης βάθους **5** έως ότου το εξάρτημα εργασίας μόλις αγγίζει το αντικείμενο εργασίας. Περιστρέφοντας το δακτύλιο δεξιόστροφα ανυψώνεται η κοπτική κεφαλή ενώ περιστρέφοντάς τον αριστερόστροφα χαμηλώνει η κοπτική κεφαλή.
2. Περιστρέψτε δεξιόστροφα την κλίμακα μικρορρύθμισης **11** έως ότου το 0 στην κλίμακα ευθυγραμμιστεί με το δείκτη στο κάτω μέρος του δακτυλίου ρύθμισης βάθους.
3. Περιστρέψτε το δακτύλιο ρύθμισης βάθους έως ότου ο δείκτης ευθυγραμμιστεί με την ένδειξη του επιθυμητού βάθους κοπής στην κλίμακα μικρορρύθμισης **11**.
ΣΗΜΕΙΩΣΗ: Κάθε ένδειξη στην κλίμακα ρύθμισης αντιπροσωπεύει μια μεταβολή βάθους των 0,4 mm και μία πλήρης περιστροφή (360°) του δακτυλίου μεταβάλλει το βάθος κατά 12,7 mm.
4. Κλείστε το μοχλό ασφάλισης **12** για να ασφαλίσετε τη βάση.

Αφαίρεση του μοτέρ από τη σταθερή βάση (Εικ. Κ)

1. Αφαιρέστε το πακέτο μπαταρίας από το μοτέρ. Ανατρέξτε στην ενότητα **Εγκατάσταση και αφαίρεση του πακέτου μπαταρίας**.
2. Ανοίξτε το μοχλό ασφάλισης **12** στη βάση.

3. Πιάστε τη μονάδα μοτέρ με το ένα χέρι, πιέζοντας και τις δύο προεξοχές ταχείας απασφάλισης **45**.
4. Με το άλλο χέρι πιάστε τη βάση και τραβήξτε το μοτέρ από τη βάση.

Εγκατάσταση: Βυθιζόμενη βάση, DCW604 μόνο (Εικ. Α, Μ)

Εισαγωγή του μοτέρ μέσα στη βυθιζόμενη βάση

1. Αφαιρέστε το δακτύλιο ρύθμισης βάθους **5** από το μοτέρ **6**. Δεν χρησιμοποιείται με τη βυθιζόμενη βάση.
ΣΗΜΕΙΩΣΗ: Κοιμηώστε το δακτύλιο ρύθμισης βάθους στη σταθερή βάση, όταν δεν χρησιμοποιείται, ώστε να μη χαθεί.
2. Ανοίξτε το μοχλό ασφάλισης **40** της βυθιζόμενης βάσης.
3. Αφού βεβαιωθείτε ότι το κουμπί ασφάλισης άξονα είναι στραμμένο εμπρός, εισάγετε το μοτέρ **6** στη βάση ευθυγραμμίζοντας την αλκάκωση του μοτέρ με τους πείρους-οδηγούς **17** της βάσης. Μετακινήστε το μοτέρ προς τα κάτω έως ότου το μοτέρ σταματήσει στο στοπ μοτέρ **19**.
4. Κλείστε το μοχλό ασφάλισης **40**.

Ρύθμιση του βάθους φρεζαρίσματος βύθισης (Εικ. Μ)



ΠΡΟΕΙΔΟΠΟΙΗΣΗ: Κίνδυνος κοψιμάτων. Μην αλλάξετε το στοπ στροφέα εργαλείων ενώ λειτουργεί το ρούτερ. Αν το κάνετε, τα χέρια σας θα πλησιάσουν πολύ την κοπτική κεφαλή.



ΠΡΟΕΙΔΟΠΟΙΗΣΗ: Για να αποτρέψετε την ασφάλεια του ελέγχου, ΠΑΝΤΑ να συσφίγγετε μαζί τα παξιμάδια περιορισμού διαδρομής. Τυχόν αθέλητη κίνηση θα μπορούσε να εμποδίσει πλήρη απόσυρση του εξαρτήματος εργασίας.



ΠΡΟΕΙΔΟΠΟΙΗΣΗ: Για να αποτρέψετε την απώλεια του ελέγχου, ρυθμίστε τα παξιμάδια περιορισμού της διαδρομής με τρόπο ώστε το εξάρτημα εργασίας να μπορεί να ανασυρθεί μέσα στη βάση του ρούτερ, μακριά από το αντικείμενο εργασίας.



ΠΡΟΕΙΔΟΠΟΙΗΣΗ: Για να μειώσετε τον κίνδυνο τραυματισμού, ΠΟΤΕ να μη ρυθμίσετε ή αφαιρέσετε το παξιμάδι στοπ. Το μοτέρ μπορεί να αποσυνδεθεί με αποτέλεσμα την απώλεια του ελέγχου.



ΠΡΟΣΟΧΗ: Ενεργοποιήστε το ρούτερ πριν βυθίσετε την κεφαλή κοπτικού μέσα στο αντικείμενο εργασίας.

1. Απασφαλίστε το μηχανισμό βύθισης τραβώντας προς τα κάτω το μοχλό ασφάλισης βύθισης **16**. Πιέστε απαλά τις δύο λαβές προς τα κάτω για να βυθίσετε το ρούτερ ώπου να τερματίσει, επιτρέποντας στο εξάρτημα εργασίας μόλις να αγγίζει το αντικείμενο εργασίας.
2. Ασφαλίστε το μηχανισμό βύθισης απασφαλίζοντας το μοχλό ασφάλισης βύθισης **16**.
3. Ξεσφίξτε τη ράβδο ρύθμισης βάθους **15** περιστρέφοντας αριστερόστροφα τη χειρόβιδα **41**.

4. Μετακινήστε προς τα κάτω τη ράβδο ρύθμισης βάθους **15** ώστε να συναντήσει το χαμηλότερο στοπ στροφέα εργαλείων **14**.
5. Μετακινήστε την προεξοχή ρυθμιστή μηδέν **42** πάνω στη ράβδο ρύθμισης βάθους έτσι ώστε το πάνω μέρος της προεξοχής να συναντήσει το μηδέν στην κλίμακα ρύθμισης βάθους **43**.
6. Πιάνοντας το πάνω, ραβδωτό τμήμα της ράβδου ρύθμισης βάθους **15**, μετακινήστε προς τα πάνω ώστε η προεξοχή **42** να ευθυγραμμιστεί με το επιθυμητό βάθος κοπής πάνω στην κλίμακα ρύθμισης βάθους **43**.
7. Σφίξτε τη χειρόβιδα **41** για να συγκρατήσετε τη ράβδο ρύθμισης βάθους στη θέση της.
8. Κρατώντας και τα δύο χέρια πάνω στις λαβές, απασφαλίστε το μηχανισμό βύθισης τραβώντας προς τα κάτω το μοχλό ασφάλισης βύθισης **16**. Ο μηχανισμός βύθισης και το μοτέρ θα κινηθούν προς τα πάνω. Όταν το ρούτερ είναι βυθισμένο, η ράβδος ρύθμισης βάθους θα έρθει σε επαφή με το στοπ στροφέα εργαλείων, επιτρέποντας στο ρούτερ να φθάσει ακριβώς το επιθυμητό βάθος.

Χρήση του περιστρεφόμενου στροφέα εργαλείων για βαθμιδωτές κοπές (Εικ. Μ)

Αν το βάθος κοπής που απαιτείται είναι περισσότερο από όσο είναι αποδεκτό σε ένα μόνο πέρασμα, περιστρέψτε το στροφέα εργαλείων ώστε η ράβδος βάθους **15** να ευθυγραμμιστεί αρχικά με το υψηλότερο στοπ στροφέα εργαλείων. Μετά από κάθε κοπή, περιστρέψτε το στροφέα εργαλείων ώστε το βάθος κοπής να ευθυγραμμιστεί με το πιο κοντό στοπ, ώστε να επιτευχθεί το τελικό βάθος κοπής.



ΠΡΟΕΙΔΟΠΟΙΗΣΗ: Μην αλλάξετε το στοπ στροφέα εργαλείων ενώ λειτουργεί το ρούτερ. Αν το κάνετε, τα χέρια σας θα πλησιάσουν πολύ την κοπτική κεφαλή.

Μικρορρύθμιση του βάθους φρεζαρίσματος βύθισης (Εικ. Μ)

Το ραβδωτό κουμπί **44** στο κάτω άκρο της ράβδου ρύθμισης βάθους μπορεί να χρησιμοποιηθεί για να κάνει πιο μικρές ρυθμίσεις.

1. Για να μειώσετε το βάθος κοπής, περιστρέψτε το κουμπί δεξιόστροφα (όπως κοιτάζετε από το πάνω μέρος του ρούτερ).
2. Για να αυξήσετε το βάθος κοπής, περιστρέψτε το κουμπί αριστερόστροφα (όπως κοιτάζετε από το πάνω μέρος του ρούτερ).

ΣΗΜΕΙΩΣΗ: Μία πλήρης περιστροφή του κουμπιού επιφέρει αλλαγή περ. 1 mm σε βάθος.

Αφαίρεση του μοτέρ από τη βυθιζόμενη βάση (Εικ. Μ)

1. Αφαιρέστε το πακέτο μπαταρίας από το μοτέρ. Ανατρέξτε στην ενότητα **Εγκατάσταση και αφαίρεση του πακέτου μπαταρίας**.
2. Ανοίξτε το μοχλό ασφάλισης **40** στη βάση.
3. Πιάστε τη μονάδα μοτέρ με το ένα χέρι και τη βάση με το άλλο χέρι και τραβήξτε το μοτέρ από τη βυθιζόμενη βάση.

ΛΕΙΤΟΥΡΓΙΑ

Οδηγίες χρήσης



ΠΡΟΕΙΔΟΠΟΙΗΣΗ: Να τηρείτε πάντοτε τις οδηγίες ασφαλείας και τις ισχύουσες ρυθμίσεις.



ΠΡΟΕΙΔΟΠΟΙΗΣΗ: Για να ελαττώσετε τον κίνδυνο σοβαρού προσωπικού τραυματισμού, απενεργοποιείτε το εργαλείο και αποσυνδέετε την μπαταρία πριν από την πραγματοποίηση τυχόν ρυθμίσεων ή την τοποθέτηση/αφαίρεση προσαρτημάτων ή παρελκόμενων. Η τυχαία εκκίνηση μπορεί να προκαλέσει τραυματισμό.

Κατάλληλη θέση χεριών (εικ. N1, N2)



ΠΡΟΕΙΔΟΠΟΙΗΣΗ: Για να ελαττώσετε τον κίνδυνο προσωπικού τραυματισμού, να χρησιμοποιείτε **ΠΑΝΤΟΤΕ** την κατάλληλη θέση των χεριών, όπως φαίνεται.



ΠΡΟΕΙΔΟΠΟΙΗΣΗ: Για να ελαττώσετε τον κίνδυνο προσωπικού τραυματισμού, **ΠΑΝΤΟΤΕ** να κρατάτε καλά το εργαλείο για να είστε προετοιμασμένοι σε περίπτωση ξαφνικής αντίδρασης.

Όταν χρησιμοποιείτε τη σταθερή βάση, το ένα χέρι πρέπει να είναι στο πάνω μέρος της μπαταρίας και το άλλο χέρι γύρω από τη σταθερή βάση (Εικ. N1). Όταν χρησιμοποιείτε τη βυθιζόμενη βάση, πιάστε τις πλευρικές λαβές σταθερά, όπως δείχνει η Εικ. N2.

Εκκίνηση και διακοπή λειτουργίας του μοτέρ (Εικ. Α)



ΠΡΟΣΟΧΗ: Πριν θέσετε σε λειτουργία το εργαλείο, απομακρύνετε όλα τα ξένα αντικείμενα από την περιοχή εργασίας. Επίσης κρατάτε καλά το εργαλείο για να αντισταθμίσετε τη στρεπτική ροπή εκκίνησης.



ΠΡΟΣΟΧΗ: Για να αποφύγετε τραυματισμό και/ή ζημιά στην τελειωμένη εργασία, πάντα επιτρέπετε στη μονάδα παραγωγής ισχύος **ΝΑ ΣΤΑΜΑΤΗΣΕΙ ΤΕΛΕΙΩΣ** πριν αφίσετε το εργαλείο.

Για να ενεργοποιήσετε τη μονάδα, πιέστε την πλευρά που αντιστοιχεί στο σύμβολο «I» και φέρει σήμανση «ON» του διακόπτη με προστασία κατά της σκόνης **3**. Για να απενεργοποιήσετε τη μονάδα, πιέστε την πλευρά του διακόπτη που αντιστοιχεί στο σύμβολο «O» και φέρει σήμανση «OFF».

Κοπή με τη σταθερή βάση (Εικ. C)

Εγκαταστήστε το ρούτερ για χρήση της σταθερής βάσης ακολουθώντας τις οδηγίες στην ενότητα **Συναρμολόγηση και ρυθμίσεις**.

Αφού εγκαταστήσετε το ρούτερ, εγκαταστήστε το πακέτο μπαταρίας όπως δείχνει η Εικ. C, και κατόπιν ρυθμίστε την ταχύτητα του ρούτερ σας (ανατρέξτε στην ενότητα **Επιλογή ταχύτητας ρούτερ**).

ΣΗΜΕΙΩΣΗ: Πάντα να τροφοδοτείτε το ρούτερ αντίθετα στην κατεύθυνση περιστροφής του κοπτικού.

Κοπή με τη βυθιζόμενη βάση, DCW604 μόνο (Εικ. Α)

ΣΗΜΕΙΩΣΗ: Το βάθος κοπής είναι ασφαλισμένο στην προεπιλεγμένη κατάσταση της βυθιζόμενης βάσης. Η ασφάλιση βύθισης απαιτεί ενεργοποίηση από το χρήστη για να ενεργοποιηθεί το μηχανισμό βύθισης «απελευθέρωση προς ασφάλιση».

1. Πιέστε το μοχλό **16** ασφάλισης βύθισης και βυθίστε το ρούτερ προς τα κάτω έως ότου το εξάρτημα εργασίας φθάσει το ρυθμιζόμενο βάθος.
2. Απελευθερώστε το μοχλό ασφάλισης βύθισης **16** όταν φθάσετε το επιθυμητό βάθος.
ΣΗΜΕΙΩΣΗ: Η απασφάλιση του μοχλού ασφάλισης βύθισης αυτόματα ασφαλίζει το μοτέρ στη θέση του.
ΣΗΜΕΙΩΣΗ: Αν απαιτείται πρόσθετη αντίσταση, χρησιμοποιήστε το χέρι σας για να πιέσετε το μοχλό ασφάλισης βύθισης.
ΣΗΜΕΙΩΣΗ: Αν απαιτείται πρόσθετη δύναμη σύφιξης, πιέστε το μοχλό ασφάλισης κι άλλο για να σφίξει στη δεξιόστροφη κατεύθυνση.
3. Εκτελέστε την κοπή.
4. Πιέζοντας το μοχλό ασφάλισης βύθισης θα απενεργοποιηθεί ο μηχανισμός ασφάλισης επιτρέποντας στο εξάρτημα εργασίας του ρούτερ να απεμπλακεί από το αντικείμενο εργασίας.
5. Απενεργοποιήστε το ρούτερ.

Κατεύθυνση τροφοδοσίας (Εικ. O)

Η κατεύθυνση τροφοδοσίας είναι πολύ σημαντική κατά το φρεζάρισμα και μπορεί να κάνει τη διαφορά ανάμεσα σε μία επιτυχημένη και σε μία αποτυχημένη εργασία. Οι εικόνες δείχνουν την κανονική κατεύθυνση τροφοδοσίας για ορισμένες τυπικές κοπές. Ένα γενικός κανόνας που πρέπει να ακολουθείτε είναι να μετακινείτε το ρούτερ σε αριστερόστροφη κατεύθυνση σε εξωτερική κοπή και σε δεξιόστροφη κατεύθυνση σε εσωτερική κοπή.

Δώστε σχήμα στην εξωτερική ακμή του τεμαχίου εργασίας ακολουθώντας τα εξής βήματα:

1. Δώστε σχήμα στα κάθετα νερά, από αριστερά προς δεξιά.
2. Δώστε σχήμα στην πλευρά που είναι παράλληλη με τα νερά κινούμενοι αριστερά προς δεξιά.
3. Κόψτε την άλλη πλευρά που είναι κάθετη προς τα νερά.
4. Τελειώστε την υπολειπόμενη πλευρά που είναι παράλληλη με τα νερά.

Επιλογή ταχύτητας ρούτερ (Εικ. Α)

Ανατρέξτε στην ενότητα **Πίνακας επιλογής ταχύτητας** για να επιλέξετε μια ταχύτητα ρούτερ. Γυρίστε τον περιστροφικό επιλογέα ταχύτητας **4** για να ρυθμίσετε την ταχύτητα του ρούτερ.

Λειτουργία ομαλής εκκίνησης

Τα συμπαγούς μεγέθους ρούτερ είναι εξοπλισμένα με ηλεκτρονικό σύστημα ομαλής εκκίνησης, δυνατότητα η οποία ελαχιστοποιεί τη στρεπτική ροπή εκκίνησης του μοτέρ.

Έλεγχος μεταβλητής ταχύτητας (Εικ. Α)

Το ρούτερ αυτό διαθέτει περιστροφικό επιλογέα ταχύτητας 4 με 7 επιλογές ταχύτητας μεταξύ 16000 και 25500 σ.α.λ. Ρυθμίστε την ταχύτητα περιστρέφοντας τον περιστροφικό ρυθμιστή ταχύτητας 4.

ΣΗΜΕΙΩΣΗ: Σε λειτουργία χαμηλής και μεσαίας ταχύτητας, ο ρυθμιστής ταχύτητας εμποδίζει τη μείωση των στροφών του μοτέρ. Αν περιμένετε να ακούσετε μεταβολή της ταχύτητας και συνεχίσετε να φορτίζετε το μοτέρ, θα μπορούσατε να προκαλέσετε βλάβη στο μοτέρ λόγω υπερθέρμανσης. Μειώστε το βάθος της κοπής και/ή την ταχύτητα τροφοδοσίας για να αποτρέψετε ζημιά στο εργαλείο.

Τα συμπαγούς μεγέθους ρούτερ διαθέτουν ηλεκτρονικό σύστημα για την επιτήρηση και τη διατήρηση της ταχύτητας του εργαλείου κατά τη διάρκεια της κοπής.

ΠΙΝΑΚΑΣ ΕΠΙΛΟΓΗΣ ΤΑΧΥΤΗΤΑΣ*

ΡΥΘΜΙΣΗ ΕΠΙΛΟΓΕΑ	ΠΕΡ. RPM	ΕΦΑΡΜΟΓΗ
1	16000	Μεγάλης διαμέτρου εξαρτήματα εργασίας και κοπτικά
2	17500	
3	19100	
4	20700	Μικρής διαμέτρου εξαρτήματα εργασίας και κοπτικά. Μαλακά ξύλα, πλαστικά, πολυστρωματικά υλικά.
5	22300	
6	23900	
7	25500	

*Οι ταχύτητες που αναφέρονται στον πίνακα αυτόν είναι προσεγγιστικές και αποτελούν μόνο σημείο αναφοράς. Το ρούτερ σας ενδέχεται να μην παράγει ακριβώς την ταχύτητα που αναφέρεται για την αντίστοιχη ρύθμιση του επιλογέα.

ΣΗΜΕΙΩΣΗ: Για καλύτερης ποιότητας εργασία, προτιμάτε να κάνετε αρκετά απαλά πέρασματα αντί για ένα έντονο πέρασμα.

Φώτα εργασίας (Εικ. Α)

Το φως εργασίας 10 βρίσκεται στην μπροστινή πλευρά του μοτέρ 6. Για να ανάψετε το φως εργασίας, ενεργοποιήστε τον διακόπτη on/off 3. Τα φώτα εργασίας θα παραμείνουν αναμμένα για 20 δευτερόλεπτα μετά την μετακίνηση του διακόπτη on/off στη θέση απενεργοποίησης.

ΣΗΜΕΙΩΣΗ: Τα φώτα εργασίας προορίζονται για το φωτισμό της άμεσης επιφάνειας εργασίας και δεν προορίζονται για χρήση ως φακός.

ΣΗΜΕΙΩΣΗ: Αν τα φώτα εργασίας αναβοσβήνουν, ελέγξτε τη φόρτιση της μπαταρίας, θα μπορούσε να είναι χαμηλή. Αν συνεχίσουν να αναβοσβήνουν με φορτισμένη μπαταρία, η μονάδα θα πρέπει να παραδοθεί σε κέντρο σέρβις για έλεγχο.

ΣΥΝΤΗΡΗΣΗ

Το ηλεκτρικό εργαλείο της σχεδιάστηκε για να λειτουργεί επί μεγάλο χρονικό διάστημα με ελάχιστη συντήρηση. Η συνεχής ικανοποιητική λειτουργία εξαρτάται από τη σωστή φροντίδα του εργαλείου και τον τακτικό καθαρισμό.



Λίπανση

Το ηλεκτρικό σας εργαλείο δεν απαιτεί επιπλέον λίπανση.



Καθαρισμός



ΠΡΟΕΙΔΟΠΟΙΗΣΗ: Για την αφαίρεση ρύπων και σκόνης, χρησιμοποιήστε ξηρό αέρα κάθε φορά που διαπιστώνετε συκέντρωση σκόνης εντός και γύρω από τις θυρίδες αερισμού. Όταν εκτελείτε αυτή τη διαδικασία, να φοράτε εγκεκριμένο προστατευτικό για τα μάτια και εγκεκριμένη μάσκα για τη σκόνη.



ΠΡΟΕΙΔΟΠΟΙΗΣΗ: Μη χρησιμοποιείτε ποτέ διαλύτες ή άλλες ισχυρές χημικές ουσίες για τον καθαρισμό των μη μεταλλικών τμημάτων του εργαλείου. Αυτές οι χημικές ουσίες μπορούν να υποβαθμίσουν την ποιότητα των υλικών που χρησιμοποιούνται σε αυτά τα τμήματα. Χρησιμοποιείτε ένα πανί που έχει εμποτιστεί μόνο σε νερό και ήπιο σαπούνι. Μην επιτρέψετε ποτέ την εισροή τυχόν υγρών στο εσωτερικό του εργαλείου. Μη βυθίσετε ποτέ οποιοδήποτε τμήμα του εργαλείου σε υγρό.



ΠΡΟΕΙΔΟΠΟΙΗΣΗ: Για να ελαττώσετε τον κίνδυνο σοβαρού προσωπικού τραυματισμού, απενεργοποιείτε το εργαλείο και αποσυνδέετε την μπαταρία πριν από την πραγματοποίηση τυχόν ρυθμίσεων ή την τοποθέτηση/αφαίρεση προσαρτημάτων ή παρελκόμενων. Η τυχαία εκκίνηση μπορεί να προκαλέσει τραυματισμό.

Ο φορτιστής και το πακέτο μπαταριών δεν επιδέχονται σέρβις.

Κέρωμα μοτέρ και βάσης

Για να διατηρήσετε ομαλή δράση κατά την κίνηση της μονάδας μοτέρ ως προς τη βάση, το εξωτερικό τμήμα της μονάδας μοτέρ και το εσωτερικό της βάσης μπορούν να κερωθούν με χρήση οποιοδήποτε κεριού σε μορφή πάστας ή υγρού. Σύμφωνα με τις οδηγίες του κατασκευαστή, τρίψτε το κέρι στην εξωτερική διάμετρο της μονάδας μοτέρ και την εσωτερική διάμετρο της βάσης. Επιτρέψτε στο κέρι να στεγνώσει και στιλβώστε το κατάλοιο με ένα απαλό πανί.

Προαιρετικά παρελκόμενα



ΠΡΟΕΙΔΟΠΟΙΗΣΗ: Επειδή με το προϊόν αυτό δεν έχουν δοκιμαστεί άλλα παρελκόμενα εκτός από αυτά που διατίθενται από την DEWALT, η χρήση τυχόν τέτοιων παρελκόμενων με το εργαλείο αυτό μπορεί να είναι επικίνδυνη. Για να ελαττώσετε τον κίνδυνο τραυματισμού, πρέπει να χρησιμοποιείτε μόνο παρελκόμενα που συνιστώνται από την DEWALT.

Για περισσότερες πληροφορίες σχετικά με τα κατάλληλα παρελκόμενα, συμβουλευτείτε τον αντιπρόσωπο με τον οποίο συνεργάζεστε.

Για την προστασία του περιβάλλοντος



Χωριστή συλλογή. Τα προϊόντα και οι μπαταρίες που επισημαίνονται με αυτό το σύμβολο δεν πρέπει να απορρίπτονται μαζί με τα κοινά οικιακά απορρίμματα.

Τα προϊόντα και οι μπαταρίες περιέχουν υλικά που μπορούν να ανακτηθούν ή να ανακυκλωθούν ώστε να μειωθούν οι ανάγκες για πρώτες ύλες. Παρακαλούμε να ανακυκλώνετε τα ηλεκτρικά προϊόντα και τις μπαταρίες σύμφωνα με τους τοπικούς κανονισμούς. Περισσότερες πληροφορίες διατίθενται στον ιστότοπο **www.2helpU.com**.

Επαναφορτιζόμενη μπαταρία

Η μπαταρία μεγάλης διάρκειας λειτουργίας πρέπει να επαναφορτίζεται, όταν αδυνατεί πλέον να παράγει επαρκή ισχύ για εργασίες, οι οποίες πραγματοποιούνταν εύκολα στο παρελθόν. Στο τέλος της ωφέλιμης διάρκειας ζωής της, απορρίψτε της με τρόπο που σέβεται το περιβάλλον:

- Εξαντλήστε τη μπαταρία λειτουργώντας το εργαλείο, κατόπιν αφαιρέστε την από το εργαλείο.
- Οι κυψέλες μπαταριών λιθίου-ιόντων είναι ανακυκλώσιμες. Παραδίδετε τις στο κατάστημα αγοράς ή σε τοπικό σταθμό ανακύκλωσης. Τα συλλεγόμενα πακέτα μπαταριών θα ανακυκλώνονται ή θα απορρίπτονται με σωστό τρόπο.

Belgique et Luxembourg België en Luxemburg	DeWALT - Belgium BVBA Egide Walschaertsstraat 16 2800 Mechelen	Tel: NL 32 15 47 37 63 Tel: FR 32 15 47 37 64 Fax: 32 15 47 37 99	www.dewalt.be enduser.BE@sbdinc.com
Danmark	DeWALT (Stanley Black&Decker AS) Roskildevej 22 2620 Albertslund	Tel: 70 20 15 10 Fax: 70 22 49 10	www.dewalt.dk kundeservice.dk@sbdinc.com
Deutschland	DeWALT Richard Klingner Str. 11 65510 Idstein	Tel: 06126-21-0 Fax: 06126-21-2770	www.dewalt.de infodwge@sbdinc.com
Ελλάς	DeWALT (ΕΜΔΑ) Α.Ε. ΕΑΡΑ-ΓΡΑΦΕΙΑ : Στραβόβουος 7 & Α. Βουλιαγωγμένης, Γλυφάδα 166 74, Αθήνα SERVICE : Ημερος Τόπος 2 (Χάιν Αδών) – 193 00 Ασπρόπυργος	Τηλ: 00302108981616 Φαξ: 00302108983570	www.dewalt.gr Greece.Service@sbdinc.com
España	DeWALT Ibérica, S.C.A. Parc de Negocios "Mas Blau" Edificio Muntadas, c/Bergadà, 1, Of. A6 08820 El Prat de Llobregat (Barcelona)	Tel: 934 797 400 Fax: 934 797 419	www.dewalt.es respuesta.postventa@sbdinc.com
France	DeWALT (Stanley Black & Decker France SAS) 62 Chemin de la Bruyère CS 60105, 69574 DARDILLY Cedex	Tel: 04 72 20 39 20 Fax: 04 72 20 39 00	www.dewalt.fr scufi@sbdinc.com
Schweiz Suisse Svizzera	DeWALT In der Luberzen 42 8902 Urdorf	Tel: 044 - 755 60 70 Fax: 044 - 730 70 67	www.dewalt.ch service@rofoag.ch
Ireland	DeWALT Building 4500, Kinsale Road Cork Airport Business Park Cork, Ireland	Tel: 00353-2781800 Fax: 01278 1811	www.dewalt.ie Sales.Ireland@sbdinc.com
Italia	DeWALT via Energypark 6 20871 Vimercate (MB), IT	Tel: 800-014353 39 039-9590200 Fax: 39 039-9590311	www.dewalt.it
Nederlands	DeWALT Netherlands BVPostbus 83, 6120 AB BORN	Tel: 31 164 283 063 Fax: 31 164 283 200	www.dewalt.nl
Norge	DeWALT Postboks 4613 0405 Oslo, Norge	Tel: 45 25 13 00 Fax: 45 25 08 00	www.dewalt.no kundeservice.no@sbdinc.com
Österreich	DeWALT Werkzeug Vertriebsges m.b.H Oberlaaerstrasse 248, A-1230 Wien	Tel: 01 - 66116 - 0 Fax: 01 - 66116 - 614	www.dewalt.at service.austria@sbdinc.com
Portugal	DeWALT Ed. D Dinis, Quina da Fonte Rua dos Malhoes 2 2A 2º Esq. Oeiras e S. Juliao da Barra, paço de Arcos e Caxias 2770 071 Paço de Arcos	Tel: +351 214667500 Fax: +351 214667580	www.dewalt.pt resposta.postventa@sbdinc.com
Suomi	DeWALT PL47 00521 Helsinki, Suomi	Puh: 010 400 4333 Faksi: 0800 411 340	www.dewalt.fi asiakaspalvelu.fi@sbdinc.com
Sverige	DeWALT BOX 94 43122 Mölndal Sverige	Tel: 031 68 61 60 Fax: 031 68 60 08	www.dewalt.se kundservice.se@sbdinc.com
Türkiye	Sanayi ve Ticareet Bakanlığı tebligince kullanım ömrü 7 yıldır. Stanley Black & Decker Turkey Alet Üretim San. Tic. Ltd.Şti. Kozyatağı Mh Değirmen Sk. Nida Kule No: 18 Kat: 6, 34742 Kadıköy, İstanbul, Türkiye	Tel: +90 216 665 2900 Faks: +90 216 665 2901	www.dewalt.com.tr info-tr@sbdinc.com
United Kingdom	DeWALT, 210 Bath Road; Slough, Berks SL1 3YD	Tel: 01753-567055 Fax: 01753-572112	www.dewalt.co.uk emeaservice@sbdinc.com
Australia	DeWALT 810 Whitehorse Road Box Hill VIC 3128 Australia	Tel: Aust 1800 338 002 Tel: NZ 0800 339 258	www.dewalt.com.au www.dewalt.co.nz
Middle East Africa	DeWALT P.O. Box - 17164, Jebel Ali Free Zone (South), Dubai, UAE	Tel: 971 4 812 7400 Fax: 971 4 2822765	www.dewalt.ae Service.MEA@sbdinc.com